

# لیست محصولات

تابستان ۱۴۰۱ / ۲۰۲۲





# لیست محصولات پاییز ۱۴۰۱ / ۲۰۲۲

همراه با ضمانت سازوکار سانانصنعت نوین

## Krona Koblenz Atomika K8000 | لولای مخفی کرونا کوبلنز آتومیکا

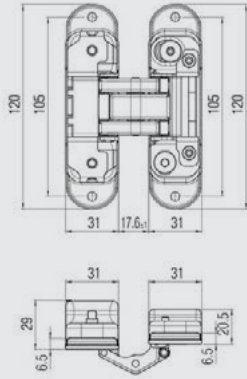

اتومیکا / مدل K8000

K8000 NO HD	K8000 BI HD	K8000 BS HD	K8000 CS HD	K8000 CS	K8000 CL	نام محصول
						تصویر
						رنگ

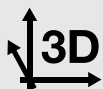

قابلیت تنظیم سه بعدی

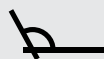

۱۸۰° زاویه باز شدن

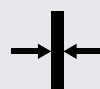

حداقل ۶۰ میلی متر ضخامت درب



۶۰ کیلوگرم تحمل وزن با دو لولا



## لیست محصولات پاییز ۱۴۰۱ / ۲۰۲۲

همراه با ضمانت سازوکار سانانصنت نوین

### کرونا کوبلنز | لولای مخفی کرونا کوبلنز K8060 Atomika Slim

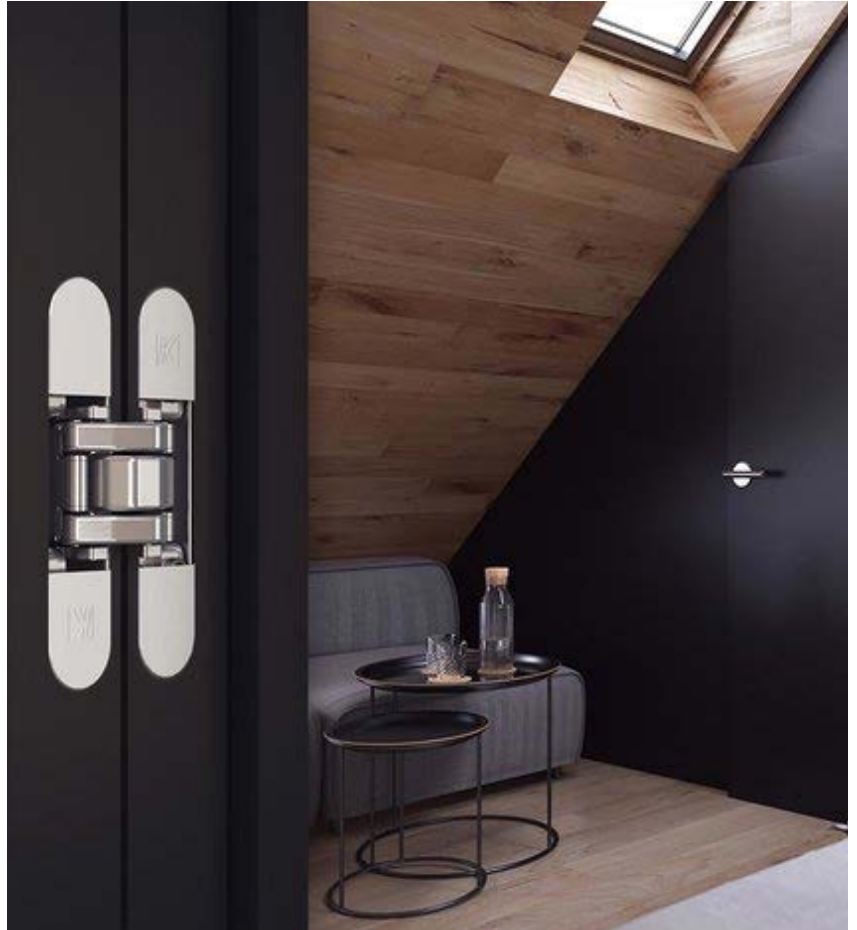
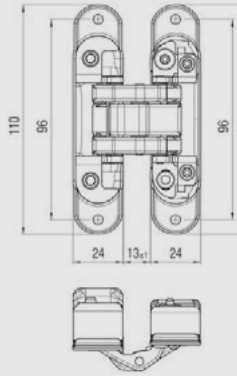

اتومیکا اسلیم / مدل K8060

K8060 CS HD	نام محصول
	تصویر
	رنگ

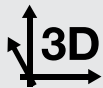

قابلیت تنظیم سه بعدی

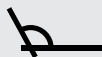

۱۸۰° زاویه باز شدن



حداقل ۳۲ میلی‌متر ضخامت درب مناسب درهای داخلی



۶۰ کیلوگرم تحمل وزن با دو لولا



## لیست محصولات پاییز ۱۴۰۱ / ۲۰۲۲

همراه با ضمانت سازوکار ساناصنعت نوین

### لولای مخفی کرونا کوبلنز | Krona Koblenz Atomika Karakter K8080

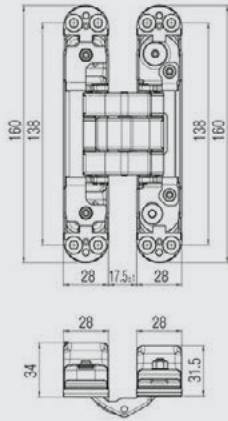

اتومیکا کاراکتر / مدل K8080

K8080 NO HD	K8080 CS	K8080 OL	نام محصول
			تصویر
			رنگ

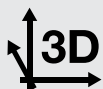

قابلیت تنظیم سه بعدی

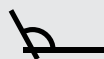

۱۸۰° زاویه باز شدن



حداقل ۳۶ میلی متر ضخامت درب مناسب دربهای داخلی



۸۰ کیلوگرم تحمل وزن با دو لولا



## لیست محصولات پاییز ۱۴۰۱ / ۲۰۲۲

همراه با ضمانت سازوکار سانانصت نوین

### کرونا کوبلنز | لولای مخفی کرونا کوبلنز | Krona Koblenz Kombi Hybrid K1019

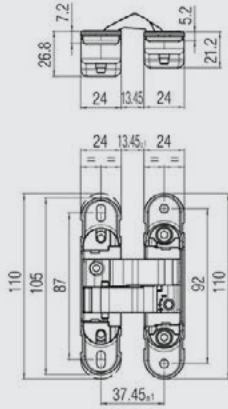

کمی هیبراید / مدل CS S30 K1019

K1019 S30 CS	نام محصول
	تصویر
	رنگ



قابلیت تنظیم سه بعدی



۱۸۰° زاویه باز شدن



حداقل ۳۲ میلی متر ضخامت درب مناسب دربهای داخلی



۴۰ کیلوگرم تحمل وزن با دو لولا





## لیست محصولات پاییز ۱۴۰۱ / ۲۰۲۲

همراه با ضمانت سازوکار سانانصنت نوین

### کوبیکا / مدل CS 38 / K6360 | لولای مخفی کرونا کوبلنز

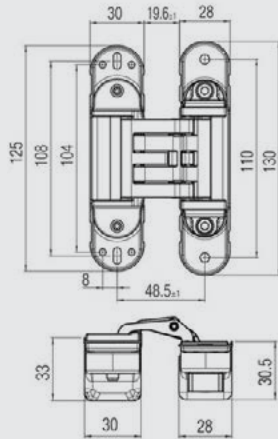

کوبیکا / مدل CS 38 / K6360

K38 / 6360 CS	نام محصول
	تصویر
	رنگ

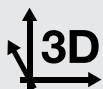

قابلیت تنظیم سه بعدی



زاویه باز شدن ۱۸۰°



حداقل ۳۸ میلی متر ضخامت درب  
قابلیت ایجاد فاصله از قاب



۶۰ کیلوگرم تحمل وزن با دو لولا



## لیست محصولات پاییز ۱۴۰۱ / ۲۰۲۲

همراه با ضمانت سازوکار سانانصنت نوین

### لولا مخفی کرونا کوبلنز | Krona Koblenz Kubica K45 / K6360

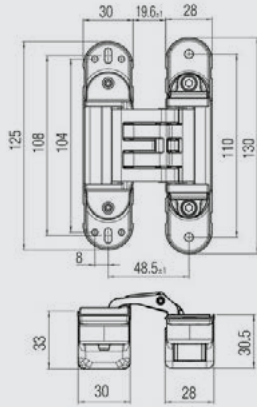

کبیکا / مدل / CS 45 / K6360

K45 / 6360 CS	نام محصول
	تصویر
	رنگ

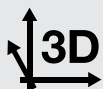

قابلیت تنظیم سه بعدی



۱۸۰° زاویه باز شدن



حداقل ۴۵ میلی متر ضخامت درب  
قابلیت ایجاد فاصله: ۱۲ میلی متر



۶۰ کیلوگرم تحمل وزن با دو لولا



## لیست محصولات پاییز ۱۴۰۱ / ۲۰۲۲

همراه با ضمانت سازوکار سانا صنعت نوین

### Krona Koblenz Kubica K2760 | لولای مخفی کرونا کوبلنز

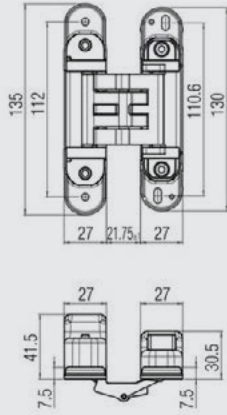

کوبیکا / مدل K2760

K2760 CS

نام محصول



تصویر



رنگ

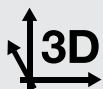

قابلیت تنظیم سه بعدی



زاویه باز شدن ۱۸۰°



حداقل ۳۵ میلی متر ضخامت درب



۶۰ کیلوگرم تحمل وزن با دو لولا







## لیست محصولات پاییز ۱۴۰۱ / ۲۰۲۲

همراه با ضمانت سازوکار سانانصنت نوین

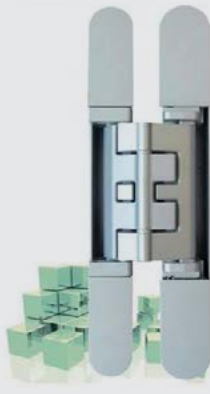
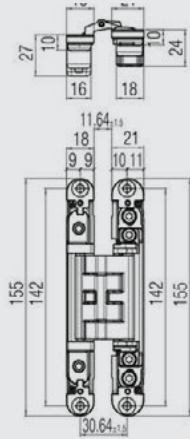
### لولای مخفی کرونا کوبلنز | Krona Koblenz Kubica K2460



کوبیکا / مدل K2460

K 2460	نام محصول
	تصویر
	رنگ



قابلیت تنظیم سه بعدی



۱۸۰° زاویه باز شدن



حداقل ۲۵ میلی متر ضخامت درب



۶۰ کیلوگرم تحمل وزن با دو لولا



## لیست محصولات پاییز ۱۴۰۱ / ۲۰۲۲

همراه با ضمانت سازوکار سانانصنعت نوین

### لولای مخفی کرونا کوبلنز | Krona Koblenz Kubica K5080

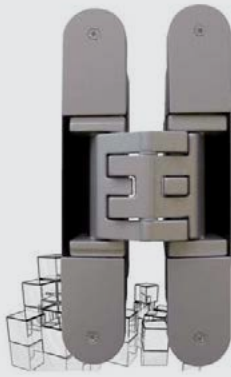
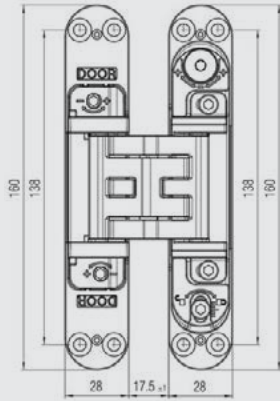

کوبیکا / مدل K5080

K5080 CS

K5080 OR DXSX

نام محصول



تصویر



رنگ

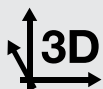

قابلیت تنظیم سه بعدی

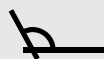

زاویه باز شدن ۱۸۰°

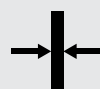

حداقل ۳۶ میلی متر ضخامت درب



۸۰ کیلوگرم تحمل وزن با دو لولا



## لیست محصولات پاییز ۱۴۰۱ / ۲۰۲۲

همراه با ضمانت سازوکار سانانصنت نوین

### لولای مخفی کرونا کوبلنز | Krona Koblenz Kubica K6700

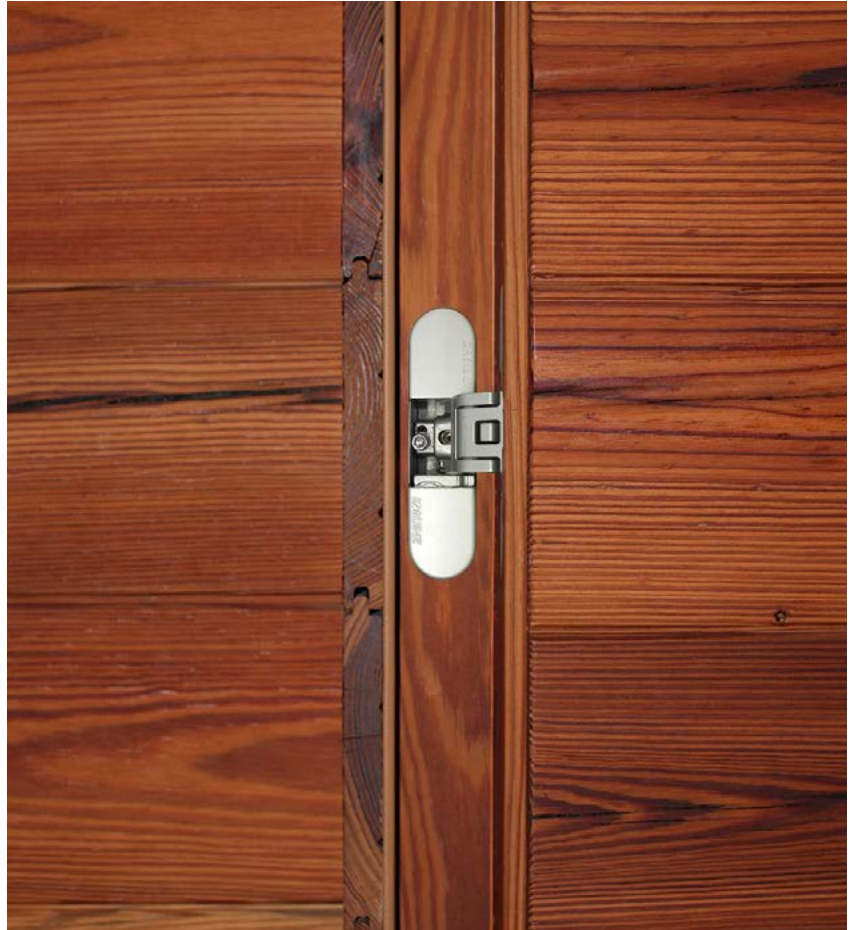
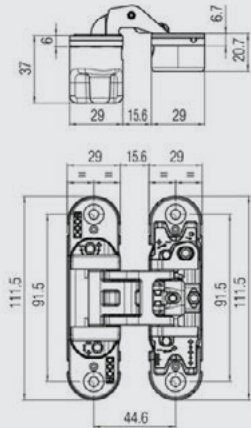

کوبیکا / مدل K6700

K6700 CS	نام محصول
	تصویر
	رنگ

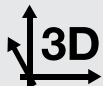

قابلیت تنظیم سه بعدی

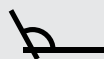

۱۸۰° زاویه باز شدن



حداقل ۲۵ میلی متر ضخامت درب



۶۰ کیلوگرم تحمل وزن با دو لولا



## لیست محصولات پاییز ۱۴۰۱ / ۲۰۲۲

همراه با ضمانت سازوکار سانانصنت نوین

### لولای مخفی کرونا کوبلنز | Krona Koblenz Kubica K6300

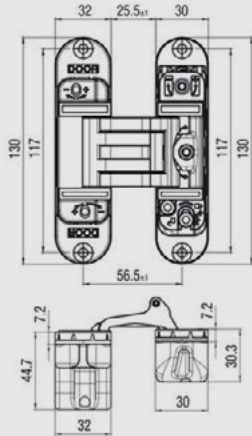

کوبیکا / مدل K6300

K6300 NO

نام محصول



تصویر



رنگ

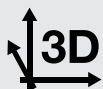

قابلیت تنظیم سه بعدی



۱۸۰° زاویه باز شدن



حداقل ۴۵ میلی متر ضخامت درب  
قابلیت ایجاد فاصله: ۱۳ میلی متر



۶۰ کیلوگرم تحمل وزن با دو لولا



## لیست محصولات پاییز ۱۴۰۱ / ۲۰۲۲

همراه با ضمانت سازوکار ساناصنعت نوین

### لولای مخفی کرونا کوبلنز | K7000 Krona Koblenz Kubi7

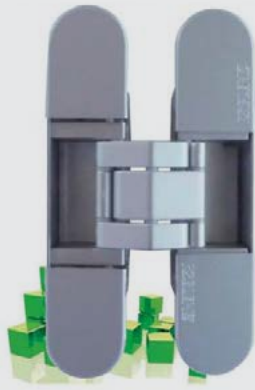
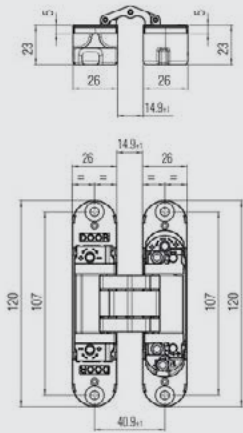

کوبی ۷ / مدل K7000

K7000 CS	نام محصول
	تصویر
	رنگ

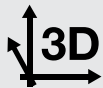

قابلیت تنظیم سه بعدی

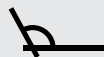

۱۸۰° زاویه باز شدن



حداقل ۳۸ میلی متر ضخامت درب مناسب درب های داخلی



۴۰ کیلوگرم تحمل وزن با دو لولا



## لیست محصولات پاییز ۱۴۰۱ / ۲۰۲۲

همراه با ضمانت سازوکار سانانصنت نوین

### لولای مخفی کرونا کوبلنز | K7080 Krona Koblenz Kubi7

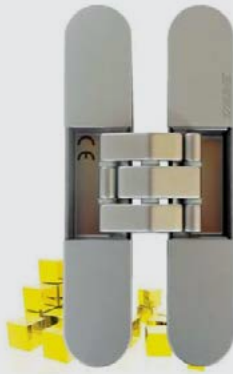
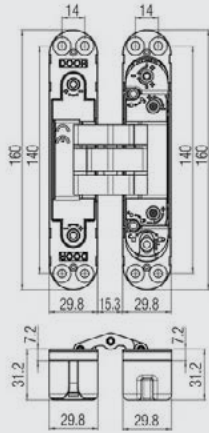

کوبی ۷ / مدل K7080

K7080 BI DXSX

K7080 CS

نام محصول



تصویر



رنگ

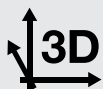

قابلیت تنظیم سه بعدی



زاویه باز شدن ۱۸۰°



حداقل ۳۸ میلی متر ضخامت درب مناسب درب های داخلی هم سطح



۸۰ کیلوگرم تحمل وزن با دو لولا







## لیست محصولات پاییز ۱۴۰۱ / ۲۰۲۲

همراه با ضمانت سازوکار سانانصنت نوین

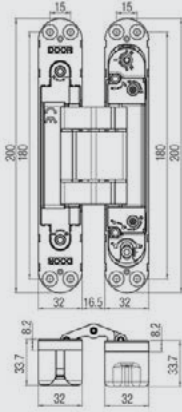
### لولای مخفی کرونا کوبلنز | K7120 Krona Koblentz Kubi7



کوبی ۷ / مدل K7200

K7120 CS DXSX	K7120 EA DXSX	نام محصول
		تصویر
		رنگ

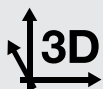

قابلیت تنظیم سه بعدی



۱۸۰° زاویه باز شدن



حداقل ۴۰ میلی متر ضخامت درب مناسب درب های داخلی هم سطح



۱۲۰ کیلوگرم تحمل وزن با دو لولا



## لیست محصولات پاییز ۱۴۰۱ / ۲۰۲۲

همراه با ضمانت سازوکار سانانصنت نوین

### لولای مخفی کرونا کوبلنز | K7200 Krona Koblenz Kubi7

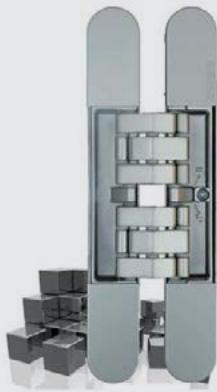
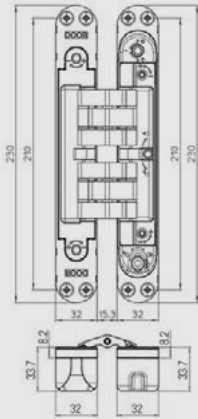

کوبی ۷ / مدل K7120

K7200 CS DXSX

نام محصول



تصویر



رنگ

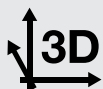

قابلیت تنظیم سه بعدی



زاویه باز شدن ۱۸۰°

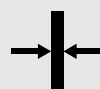

حداقل ۴۰ میلی متر ضخامت درب مناسب درب های داخلی هم سطح



۲۰۰ کیلوگرم تحمل وزن با دو لولا



## لیست محصولات پاییز ۱۴۰۱ / ۲۰۲۲

همراه با ضمانت سازوکار سانانصنت نوین

### لولای مخفی کرونا کوبلنز | Konix K7316 Krona Koblenz Kubi7

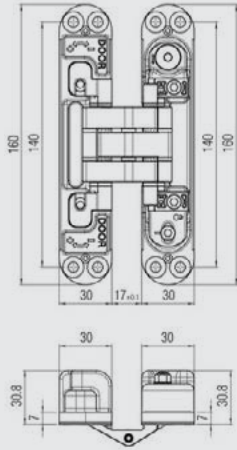

کوبی ۷ / مدل K7316

K7316 AS	نام محصول
	تصویر
	رنگ



قابلیت تنظیم سه بعدی

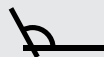

زاویه باز شدن ۱۸۰°



حداقل ۳۸ میلی متر ضخامت درب مناسب درهای داخلی هم سطح



۱۲۰ کیلوگرم تحمل وزن با دو لولا





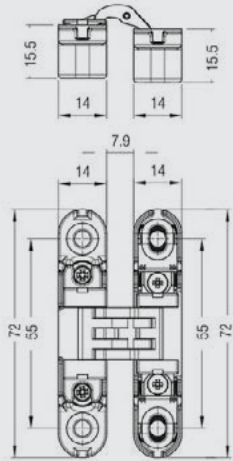

## لیست محصولات پاییز ۱۴۰۱ / ۲۰۲۲

همراه با ضمانت سازوکار سانانصنت نوین

### لولای مخفی کرونا کوبلنز | Krona Koblenz Kubikina K6100



کبیکینا / مدل K6100

K6100 NR	K6100 CS	نام محصول
		تصویر
		رنگ

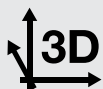

قابلیت تنظیم سه بعدی



زاویه باز شدن ۱۸۰°



حداقل ۱۸ میلی متر ضخامت درب مناسب درب کابینت و کمد



۱۰/۵ کیلوگرم تحمل وزن با دو لولا



## لیست محصولات پاییز ۱۴۰۱ / ۲۰۲۲

همراه با ضمانت سازوکار سانانصنت نوین

### لولای مخفی کرونا کوبلنز | Krona Koblenz Atomika K1000

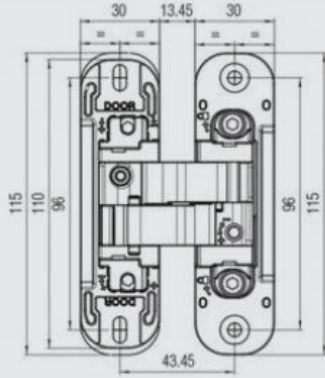

آتومیکا / مدل K1000

K1000 CS DXSX

نام محصول



تصویر



رنگ

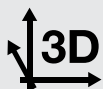

قابلیت تنظیم سه بعدی

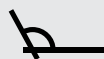

۱۸۰° زاویه باز شدن



حداقل ۳۸ میلی متر ضخامت درب مناسب درهای داخلی هم سطح



۱۲۰ کیلوگرم تحمل وزن با دو لولا

# S

# SAZOKAR



#### ساختمان مرکز شهر:

تهران | خیابان کارگر جنوبی | پایین تر از میدان حر | شماره ۹۳۱

#### نمایشگاه و فروشگاه دائمی تهران:

اتوبان آزادگان | به سمت جنوب | بعد از اتوبان فتح  
احمدآباد مستوفی | میدان دکتر پارسا  
شهرک بهسازی صنایع چوب ایران | سالن ۲۷

تلفن های تماس: ۰۲۱ - ۶۷۹۲۱۰۰۰ | ۰۲۱ - ۶۲۷۲۱

