

**RONIA**

FUNCTIONAL HARDWARE 2025



**ALBATUR**<sup>®</sup>



# سازوکار

شرکت سازوکار با در نظر گرفتن نیاز فعالان در صنایع گوناگون و به پشتوانه هزاران مشتری، همچنین نزدیک به دو دهه تجربه در حوزه واردات و فروش ماشین‌آلات، ابزار و یراق‌آلات درصدد برآمده تا پلتفرمی برای کسب اطلاعات جامع و به روز، همراه با مشاوره تخصصی رایگان برای انتخاب محصولات ارائه نماید.

مزیت‌های رقابتی سازوکار از مهم‌ترین مزیت‌های رقابتی ساز و کار ضمانت اصالت کالا، گارانتی اختصاصی سازوکار، بسته‌بندی اختصاصی کالا، سرعت در تحویل و تامین محصولات با همکاری نمایندگان سراسر کشور و برترین فروشگاه‌های مجازی در عرصه تجارت الکترونیک می‌باشد.



مشخصات عاملیت فروش



 ۷ مکانیزم‌های روکار	 ۶ مکانیزم‌های توکار	 ۵ سیستم‌های کشو	 ۴ سیستم درب‌های کلاسیک	 ۳ سیستم درب‌های تلسکوپی	 ۲ مکانیزم‌های درب ساختمانی	 ۱ مکانیزم‌های درب کم‌دی
 ۱۴ مکانیزم درب‌های ریلی	 ۱۳ مکانیزم آکاردئونی درب کابینت	 ۱۲ مکانیزم درب‌های L شکل	 ۱۱ مکانیزم‌های آویز از بالا	 ۱۰ مکانیزم درب تک لنگه روکار	 ۹ مکانیزم‌های ترکیبی دارای ریل بالا	 ۸ مکانیزم‌های ترکیبی کم‌دی ریل پایین
 ۲۱ چوب - شیشه	 ۲۰ شیشه	 ۱۹ چوب	 ۱۸ مکانیزم درب آکاردئونی محوری (تاشو داخل یونیت)	 ۱۷ مکانیزم درب آکاردئونی	 ۱۶ مکانیزم سینکرونایزر درب ریلی	 ۱۵ مکانیزم درب‌های ریلی
 ۲۸ رگلاژ عمودی	 ۲۷ میزان تحمل وزن	 ۲۶ ضخامت پنل	 ۲۵ مکانیزم‌های دارای آرام‌بند دو طرفه	 ۲۴ مکانیزم‌های دارای آرام‌بند یک طرفه	 ۲۳ به همراه استایر	 ۲۲ چوب - فلز
 ۳۵ ویژگی عایق نور	 ۳۴ عایق شده در برابر گرد و غبار	 ۳۳ عایق صدا	 ۳۲ قابلیت عبور باد	 ۳۱ عایق شده در برابر باد	 ۳۰ زاویه چرخش	 ۲۹ رگلاژ افقی
 ۴۲ ویدئو	 ۴۱ مقاوم در برابر آفات	 ۴۰ مناسب برای افراد معلول	 ۳۹ قابل استفاده در سطوح ناهموار	 ۳۸ ویژگی حفظ انرژی	 ۳۷ عایق دود	 ۳۶ مقاوم در برابر حریق
 ۴۹ دارای بسته‌بندی کیفی	 ۴۸ تعداد محصول در هر پلت	 ۴۷ عرضه شده به صورت ست	 ۴۶ برقی	 ۴۵ دفترچه راهنما	 ۴۴ دارای سیستم آرام‌بند بر پایه هوا	 ۴۳ دارای سیستم آرام‌بند بر پایه روغن
 ۵۶ متراکم کننده شیشه	 ۵۵ گاید (راهنما) پایین	 ۵۴ مستلزم سوراخ‌کاری روی شیشه	 ۵۳ درب‌های تلسکوپی	 ۵۲ تعداد در کارت‌ن	 ۵۱ تعداد در جعبه	 ۵۰ تعداد در جعبه

صفحه ۵۲ - ۵۱	مکانیزم ریلی درب‌های کمد دیواری سری این لاین		این لاین کوپلنر
صفحه ۲۵ - ۵۳	مکانیزم ریلی درب‌های کمدی سری تاپ لاین		تاپ اسلاید
صفحه ۶۵ - ۲۱	مکانیزم ریلی درب‌های کمدی سری سنتی		سنتی
صفحه ۶۸ - ۶۱	مکانیزم ریلی درب‌های کمدی سری فلدینگ (آکاردئونی)		آکاردئونی
صفحه ۷۴ - ۶۹	مکانیزم ریلی درب‌های شیشه‌ای		شیشه و چوب
صفحه ۸۰ - ۷۵	مکانیزم ترکیبی چوب و شیشه با قاب آلومینیوم		این لاین
صفحه ۸۲ - ۸۱	مکانیزم ریلی برای دکور تلویزیون		مکانیزم ریلی برای دکور تلویزیون
صفحه ۹۵ - ۸۳	آرام‌بندها		آرام‌بند
صفحه ۹۶ - ۹۱	تاب‌گیرها		تاب‌گیر
صفحه ۱۰۲ - ۹۷	مکانیزم روستیک آویز از بالا (چوب و شیشه)		مکانیزم روستیک درب‌های چوبی
صفحه ۱۲۴ - ۱۰۳	مکانیزم‌های ریلی درب ساختمانی سری آویز از بالا		مکانیزم درب ساختمانی آویز از بالا

گروه ۱۰۱

گروه ۱۰۲

گروه ۱۰۳

گروه ۱۰۵

گروه ۱۰۸

گروه ۱۰۹

گروه ۱۱۰

گروه ۱۱۷

گروه ۱۱۸

گروه ۱۱۹

گروه ۱۲۰

<p>صفحه ۱۲۵ - ۱۳۲</p> <p>گروه ۱۲۱</p>	<p>مکانیزم‌های ریلی سینکرونایز درب ساختمانی سری آویز از بالا</p>		<p>مکانیزم سینکرونایز درب چوبی</p>
<p>صفحه ۱۳۳ - ۱۴۰</p> <p>گروه ۱۲۲</p>	<p>مکانیزم ریلی درب‌های ساختمانی سری فلدینگ (آکاردئونی)</p>		<p>MasterFold® MidFold®</p>
<p>صفحه ۱۴۱ - ۱۵۲</p> <p>گروه ۱۲۳</p>	<p>مکانیزم روستیک درب ساختمانی شیشه‌ای</p>		<p>مکانیزم روستیک درب‌های شیشه‌ای</p>
<p>صفحه ۱۵۳ - ۱۵۸</p> <p>گروه ۱۲۴</p>	<p>مکانیزم ریلی درب‌های شیشه‌ای سری سینکرونایز</p>		<p>مکانیزم سینکرونایز درب شیشه‌ای</p>
<p>صفحه ۱۵۹ - ۱۶۶</p> <p>گروه ۱۲۷</p>	<p>مکانیزم تلسکوپی برای درب‌های چوبی</p>		<p>مکانیزم‌های ریلی درب‌های تلسکوپی</p>
<p>صفحه ۱۶۷ - ۱۷۴</p> <p>گروه ۱۳۰</p>	<p>درزگیر درب</p>		<p>درزگیر درب</p>
<p>صفحه ۱۷۵ - ۱۷۶</p> <p>گروه ۱۳۵</p>	<p>اکسسوری کم‌دیواری</p>		<p>رگال آسانسوری</p>
<p>صفحه ۱۷۷ - ۱۸۰</p> <p>گروه ۱۴۰</p>	<p>دریچه هوا آلومینیومی</p>		<p>دریچه هوا آلومینیومی</p>
<p>صفحه ۱۸۱ - ۱۸۴</p> <p>گروه ۱۴۱</p>	<p>دریچه هوا پلاستیکی</p>		<p>دریچه هوا پلاستیکی</p>
<p>صفحه ۱۸۵ - ۱۹۰</p> <p>گروه ۱۴۲</p>	<p>صفحات‌گردان</p>		<p>صفحه‌گردان</p>
<p>صفحه ۱۹۱ - ۱۹۶</p> <p>گروه ۱۴۴</p>	<p>پایه‌ها</p>		<p>پایه</p>

<b>Coplanar®</b>		مکانیزم ریلی درب‌های کمد دیواری سری این لاین	گروه ۱۰۱
۰۲	۱۸-۴۰ میلی‌متر	دارای سیستم آرام‌بند در راستای بسته‌شدن درب.....	M01 8888 Coplanar 8888

<b>TopSlide®</b>		مکانیزم ریلی درب‌های کمدی سری تاپ لاین	گروه ۱۰۲
۰۴	۱۶-۲۰ میلی‌متر		M02 8220 SFT TopSlide 8220
۰۵	۱۸-۳۰ میلی‌متر		M02 8232 SFT TopSlide 8232
۰۷	۱۸-۳۵ میلی‌متر		M02 8235 SFT TopSlide 8235
۰۸	۱۸-۴۰ میلی‌متر		M02 8240 SFT TopSlide 8240
۰۹	۱۸-۵۰ میلی‌متر		M02 8250 SFT TopSlide 8250
۱۱	۱۶-۲۰ میلی‌متر		M02 8223 SFT TopSlide 8223
۱۲	۱۸-۲۸ میلی‌متر		M02 8232 3K TopSlide 8233
۱۳	۱۶-۱۸ میلی‌متر		M02 8320 SFT TopSlide 8320
۱۴	۱۸-۲۸ میلی‌متر		M02 8080 SFT TopSlide 8080
۱۵	۱۸ میلی‌متر		M02 8040 TopSlide 8040
۱۶	۱۸ میلی‌متر		M02 8010 TopSlide 8010
۱۷	۱۸ میلی‌متر		M02 8030 TopSlide 8030
۱۸	۱۸ میلی‌متر		M02 7320 TopSlide 7320
۱۹	۱۶-۵۰ میلی‌متر		M02 SRG 190 TopSlide SRG 190
۲۰	۱۶-۵۰ میلی‌متر		M02 SRG 195 TopSlide SRG 195

<b>Multiline®</b>		مکانیزم ریلی درب‌های کمدی سری سنتی	گروه ۱۰۳
۲۲	۱۶-۳۰ میلی‌متر		Multiline 1
۲۳	۱۶-۳۰ میلی‌متر		Multiline 2
۲۴	۱۶-۳۰ میلی‌متر		Multiline 3
۲۵	۱۶-۲۲ میلی‌متر		Multiline 4
۲۶	۱۸-۲۲ میلی‌متر	M03 SRG 100	Multiline SRG 100
۲۷	۱۸-۲۲ میلی‌متر	M03 SRG 300	Multiline SRG 300
۲۹	۱۸-۲۰ میلی‌متر	M03 SRG 110	Multiline SRG 110
۳۰	۱۸-۲۲ میلی‌متر	M03 SRG 210	Multiline SRG 210
۳۱	۱۸-۲۲ میلی‌متر	M03 SRG 120	Multiline SRG 120
۳۲	۱۸-۲۲ میلی‌متر	M03 SRG 125	Multiline SRG 125
۳۳	۱۸-۲۲ میلی‌متر	M03 SRG 130	Multiline SRG 130
۳۴	۱۸-۲۲ میلی‌متر	M03 SRG 135	Multiline SRG 135
۳۵	۱۸-۲۲ میلی‌متر	M03 SRG 140	Multiline SRG 140
۳۶	۱۸-۲۲ میلی‌متر	M03 SRG 145	Multiline SRG 145
۳۷	۱۸-۲۰ میلی‌متر		Multiline 7036
۳۸	۱۸-۲۰ میلی‌متر		Multiline 7038
۳۹	۱۸-۲۲ میلی‌متر	M03 7030	Multiline 7030
۴۰	۱۸-۳۰ میلی‌متر	M03 7030 E	Multiline 7031
۴۱	۱۸-۲۲ میلی‌متر	M03 7030 SFT	Multiline 7032
۴۲	۱۸-۲۲ میلی‌متر	M03 7010	Multiline 7010
۴۳	۱۸-۲۲ میلی‌متر	M03 7010 E	Multiline 7011
۴۴	۱۸-۲۲ میلی‌متر	M03 7010 SFT	Multiline 7012
۴۵	۱۸-۲۲ میلی‌متر	M03 7020	Multiline 7020
۴۶	۱۸-۳۰ میلی‌متر	M03 7060	Multiline 7060
۴۷	۱۸-۳۰ میلی‌متر	M03 7055	Multiline 7055

۴۸	۱۶-۳۰ میلی‌متر	M03 6400	Multiline 6400
۴۹	۱۶-۳۰ میلی‌متر	M03 7040	Multiline 7040
۵۰	۱۶-۳۰ میلی‌متر	M03 7045	Multiline 7045
۵۱	۱۸ میلی‌متر	M03 6500	Multiline 6500
۵۲	۱۸ میلی‌متر	M03 6510	Multiline 6510
۵۳	۱۸ میلی‌متر	M03 6000	Multiline 6000
۵۴	۱۸ میلی‌متر	M03 0171	Multiline 0171
۵۵	۱۸ میلی‌متر	M03 6600	Multiline 6600
۵۶	۱۸ میلی‌متر	M03 6320	Multiline 6320
۵۷	۱۸ میلی‌متر	M03 6100	Multiline 6100
۵۸	۱۶-۳۰ میلی‌متر	M03 7600 PK	Multiline 7601
۵۹	۱۶-۲۵ میلی‌متر		Multiline 5
<b>WingSlide®</b> <span style="float: right;">گروه ۱۰۵</span> مکانیزم ریلی درب‌های کم‌دی سری فلدینگ (آکاردئونی)			
۶۳	۱۸ میلی‌متر	M05 7400	WingSlide 7400
۶۴	۱۸ میلی‌متر	M05 7405	WingSlide 7405
۶۵	۱۸ میلی‌متر	M05 7410	WingSlide 7410
۶۶	۱۸ میلی‌متر	M05 7420	WingSlide 7420
۶۷	۱۸ میلی‌متر	M05 7430	WingSlide 7430
۶۸	۱۸ میلی‌متر	M05 7440	WingSlide 7440
<b>Glassline®</b> <span style="float: right;">گروه ۱۰۸</span> مکانیزم ریلی درب‌های شیشه‌ای			
۷۰	۴-۵ میلی‌متر		Glassline 1
۷۱	۴-۶ میلی‌متر	M08 7500	Glassline 7500
۷۲	۴ میلی‌متر	M08 7600	Glassline 7600
۷۳	۴-۶ میلی‌متر	M08 7700	Glassline 7700
۷۴	۴-۶ میلی‌متر	M08 7700 Plus	Glassline 7702
<b>Rigel®</b> <span style="float: right;">گروه ۱۰۹</span> مکانیزم ریلی درب‌های کم‌دیواری			
۷۶	۴-۸ میلی‌متر		Rigel 1
۷۷	۴-۸ میلی‌متر		Rigel 2
۷۸	۴-۸ میلی‌متر		Rigel 4
۸۱	۴-۸ میلی‌متر	M09 0180	Rigel 1801
<b>TvSlide®</b> <span style="float: right;">گروه ۱۱۰</span> مکانیزم ریلی برای کمدهای تلویزیون			
۸۲			TvSlide 5100
<b>Softline®</b> <span style="float: right;">گروه ۱۱۷</span> آرام‌بندها			
۸۴		M17 6710	Softline 6710
۸۴		M17 6666	Softline 6666
۸۵		M17 6940	Softline 6940
۸۵		M17 6950	Softline 6950
۸۶		M17 6970	Softline 6970
۸۶		M17 6800	Softline 6800
۸۷		M17 6810	Softline 6810
۸۷		M17 6942	Softline 6942
۸۸		M17 6901	Softline 6901
۸۸		M17 6820	Softline 6820

۸۹		M17 6990	Softline 6990
۸۹		M17 6700	Softline 6700
۹۰		M17 6922	Softline 6922
۹۰		M17 6921	Softline 6921

**گروه ۱۱۸** **تاب‌گیرها** **Pulltens®**

۹۳		M18 CG-01	Pulltens 1
۹۳		M18 CG-02	Pulltens 2
۹۴		M18 CG-05	Pulltens 5
۹۴		M18 CG-06	Pulltens 6
۹۵		M18 CG-07	Pulltens 7
۹۵		M18 CG-09	Pulltens 9
۹۶		M18 CG-11	Pulltens 11
۹۶		M18 CG-12	Pulltens 12

**گروه ۱۱۹** **مکانیزم‌های ریلی درب ساختمانی شیشه‌ای سری آویز از بالا** **BarnDoor®**

۹۹	۳۲-۵۰ میلی‌متر	M20 8800	BarnDoor 8800
۱۰۰	۳۲-۵۰ میلی‌متر	M20 8820 SFT	BarnDoor 8820
۱۰۱	۱۲-۸ میلی‌متر	M23 8900	BarnDoor 8900
۱۰۲	۱۲-۸ میلی‌متر	M23 8920 SFT	BarnDoor 8920

**گروه ۱۲۰** **مکانیزم‌های ریلی درب ساختمانی سری آویز از بالا** **DoorSlide®**

۱۰۵	۲۵-۶۰ میلی‌متر	M20 9010 SFT	DoorSlide 9010
۱۰۶	۳۰-۶۰ میلی‌متر	M20 9015 SFT	DoorSlide 9015
۱۰۷	۲۵-۶۰ میلی‌متر	M20 9012 SFT	DoorSlide 9012
۱۰۸	۲۵-۶۰ میلی‌متر	M20 9020 SFT	DoorSlide 9020
۱۰۹	۲۰-۶۰ میلی‌متر	M20 9700 SFT	DoorSlide 9701
۱۱۰	۳۰-۶۰ میلی‌متر	M20 9705 SFT	DoorSlide 9706
۱۱۱	۲۰-۶۰ میلی‌متر	M20 9720 SFT	DoorSlide 9720
۱۱۲	۳۰-۶۰ میلی‌متر	M20 9725 SFT	DoorSlide 9725
۱۱۳	۱۸-۵۰ میلی‌متر	M20 7090	DoorSlide 7090
۱۱۴	۱۸-۵۰ میلی‌متر	M20 7099	DoorSlide 7099
۱۱۵	۱۸-۵۰ میلی‌متر	M20 7310	DoorSlide 7310
۱۱۶	۱۸-۵۰ میلی‌متر	M20 7340	DoorSlide 7340
۱۱۷	۱۸-۵۰ میلی‌متر	M20 7380	DoorSlide 7380
۱۱۸	۱۸-۵۰ میلی‌متر	M20 9600	DoorSlide 9600
۱۱۹	۴۰-۵۰ میلی‌متر	M20 9100	DoorSlide 9100
۱۲۰	۴۰-۵۰ میلی‌متر	M20 9200	DoorSlide 9200
۱۲۱	۲۰-۶۰ میلی‌متر	M20 9700	DoorSlide 9700
۱۲۲	۳۰-۶۰ میلی‌متر	M20 9705	DoorSlide 9705
۱۲۳	۲۵-۵۰ میلی‌متر	M20 7120	DoorSlide 7120
۱۲۴	۳۵-۶۰ میلی‌متر		Momentum

**گروه ۱۲۱** **مکانیزم‌های ریلی سینکرونایز درب ساختمانی سری آویز از بالا** **DoorSync® Wood**

۱۲۶	۲۵-۶۰ میلی‌متر	M21 9830 SFT	DoorSync 9830
۱۲۷	۲۰-۵۰ میلی‌متر	M21 9810	DoorSync 9810
۱۲۸	۲۰-۶۰ میلی‌متر	M21 9800	DoorSync 9800
۱۲۹	۲۰-۶۰ میلی‌متر	M21 9800 SFT	DoorSync 9801



۱۳۰	۲۰-۶۰ میلی‌متر	M21 9820 SFT	DoorSync 9820
۱۳۱	۲۵-۶۰ میلی‌متر	M21 9840 SFT	DoorSync 9840
۱۳۲	۲۵-۶۰ میلی‌متر	M21 9850 SFT	DoorSync 9850
<b>MasterFold® - Midfold®</b> <span style="float: right;">مکانیزم ریلی درب‌های ساختمانی سری فلدینگ (آکاردئونی) <b>گروه ۱۲۲</b></span>			
۱۳۵	۳۶-۶۰ میلی‌متر		MasterFold 60
۱۳۶	۳۶-۶۰ میلی‌متر		MidFold 60
۱۳۷	۴۰-۵۰ میلی‌متر	M22 9400	MasterFold 160
۱۳۸	۴۰-۵۰ میلی‌متر	M22 9500	MidFold 160
<b>GlassDoor®</b> <span style="float: right;">مکانیزم‌های ریلی درب ساختمانی شیشه‌ای سری آویز از بالا <b>گروه ۱۲۳</b></span>			
۱۴۳	۱۸-۱۲ میلی‌متر	M23 9910	GlassDoor 9910
۱۴۴	۱۸-۱۲ میلی‌متر		GlassDoor 9911
۱۴۵	۱۸-۱۲ میلی‌متر	M23 9900	GlassDoor 9900
۱۴۶	۱۸-۱۲ میلی‌متر		GlassDoor 9901
۱۴۷	۱۸-۱۲ میلی‌متر	M23 9030 SFT	GlassDoor 9030
۱۴۸	۱۸-۱۲ میلی‌متر	M23 9035 SFT	GlassDoor 9035
۱۴۹	۱۸-۱۲ میلی‌متر	M23 9900 SFT	GlassDoor 9902
۱۵۰	۱۸-۱۲ میلی‌متر		GlassDoor 9903
۱۵۱	۱۸-۱۲ میلی‌متر	M23 9920 SFT	GlassDoor 9920
۱۵۲	۱۸-۱۲ میلی‌متر		GlassDoor 9921
<b>DoorSync® Glass</b> <span style="float: right;">مکانیزم ریلی درب‌های شیشه‌ای سری سینکرونایز <b>گروه ۱۲۴</b></span>			
۱۵۴	۱۸-۱۲ میلی‌متر		DoorSync 9935
۱۵۵	۱۸-۱۲ میلی‌متر	M23 9940	DoorSync 9940
۱۵۶	۱۸-۱۲ میلی‌متر	M23 9950	DoorSync 9950
۱۵۷	۱۸-۱۲ میلی‌متر	M23 9950 SFT	DoorSync 9951
۱۵۸	۱۸-۱۲ میلی‌متر	M23 9960 SFT	DoorSync 9960
<b>MultiDoor®</b> <span style="float: right;">مکانیزم تلسکوپی برای درب‌های چوبی <b>گروه ۱۲۷</b></span>			
۱۶۱	۳۰-۵۰ میلی‌متر		MultiDoor 100
۱۶۲	۳۰-۵۰ میلی‌متر		MultiDoor 150
۱۶۳	۳۰-۵۰ میلی‌متر		MultiDoor 200
۱۶۴	۳۰-۵۰ میلی‌متر		MultiDoor 250
۱۶۵	۳۰-۵۰ میلی‌متر		MultiDoor 400
۱۶۶	۳۰-۵۰ میلی‌متر		MultiDoor 450
<b>Underlin®</b> <span style="float: right;">درزگیر درب <b>گروه ۱۳۰</b></span>			
۱۶۹		M30 0200	Underline 200
۱۷۰		M30 0210	Underline 210
۱۷۱		M30 0220	Underline 220
۱۷۲		M30 0230	Underline 230
۱۷۳			Underline 300
۱۷۴			9300 507
۱۷۴			0100
۱۷۴			0110
<b>MagicLift®</b> <span style="float: right;">اکسسوری کمد دیواری <b>گروه ۱۳۵</b></span>			
۱۷۶		M35 1100	MagicLift 1100
۱۷۶		M35 1101	MagicLift 1101

Ventil®Aluminium		گروه ۱۴۰	دریچه هوا آلومینیومی
۱۷۸	M40 0440	Ventil 440	
۱۷۸	M40 0460	Ventil 460	
۱۷۸	M40 0480	Ventil 480	
۱۷۹	M40 0900	Ventil 900	
۱۷۹	M40 0700	Ventil 700	
۱۷۹	M40 0750	Ventil 750	
۱۶۰	M40 0950	Ventil 950	
۱۶۰	M40 0800	Ventil 800	
۱۶۰	M40 0850	Ventil 850	
Ventil®		گروه ۱۴۱	دریچه هوا پلاستیکی
۱۸۲	M41 0680	Ventil 680	
۱۸۲	M41 0650	Ventil 650	
۱۸۳	M41 0630	Ventil 630	
۱۸۳	M41 0640	Ventil 640	
۱۸۳	M41 0670	Ventil 670	
۱۸۳	M41 0600	Ventil 600	
۱۸۴	M41 0620	Ventil 620	
۱۸۴	M41 0625	Ventil 625	
۱۸۴	M41 0660	Ventil 660	
۱۸۴	M41 0610	Ventil 610	
TurnTable®		گروه ۱۴۲	صفحات گردان
۱۸۶	M42 0060	TurnTable 60	
۱۸۷	M42 0061	TurnTable 61	
۱۸۷	M42 0062	TurnTable 62	
۱۸۸	M42 0065	TurnTable 65	
۱۸۸	M42 0067	TurnTable 67	
۱۸۹	M42 0068	TurnTable 68	
۱۸۹	M42 0070	TurnTable 70	
۱۹۰	M42 0075	TurnTable 75	
۱۹۰	M42 0081	TurnTable 81	
Feet®		گروه ۱۴۴	پایه‌ها
۱۹۲	M44 0001	Feet 0001	
۱۹۳	M44 0129	Feet 129	
۱۹۳	M44 0115	Feet 115	
۱۹۳	M44 0120	Feet 120	
۱۹۳	M44 0121	Feet 121	
۱۹۴	M44 0127	Feet 127	
۱۹۴	M44 0131	Feet 131	
۱۹۴	M44 0123	Feet 123	
۱۹۴	M44 0124	Feet 124	
۱۹۵	M44 0125	Feet 125	
۱۹۵	M44 0126	Feet 126	

۱۹۵	M44 0132	Feet 132
۱۹۵	M44 0147	Feet 147
۱۹۶	M51 0001	151-0001
۱۹۶	M51 0002	151-0002
۱۹۶	M43 1328	143-1328-001
۱۹۶	M43 1328	143-1328-002
۱۹۶	M43 2413	143-2413
۱۹۶	M43 7056	143-7056



**Multiline 3** Page 43



**Multiline 2** Page 42



**Multiline 1** Page 41

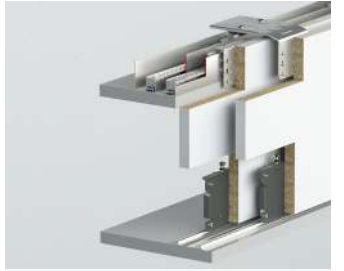

**SRG 195** Page 39



**Multiline 5** Page 78

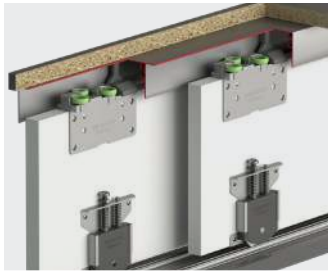

**Multiline 7038** Page 57



**Multiline 7036** Page 56



**Multiline 4** Page 44



**Rigel 3** Page 97

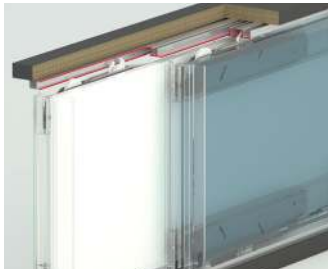

**Rigel 2** Page 96



**Rigel 1** Page 95



**Glassline 1** Page 89



**Softline 6922** Page 109



**Softline 6942** Page 106



**Softline 6901** Page 107

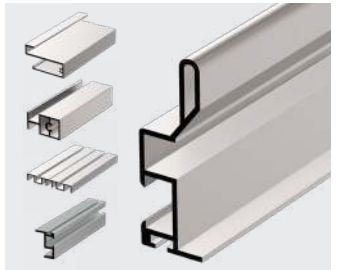

**Rigel Profile** Page 98



**DoorSlide 9020** Page 127



**DoorSlide 9012** Page 126



**Pulltens 12** Page 115



**Pulltens 11** Page 115



**MasterFold 60** Page 154



**DoorSync 9850** Page 151



**DoorSync 9840** Page 150



**Momentum** Page 143



**GlassDoor 9035** Page 167



**GlassDoor 9901** Page 165



**GlassDoor 9911** Page 163



**MidFold 60** Page 155



**MultiDoor 150** Page 181



**MultiDoor 100** Page 180



**GlassDoor 9921** Page 171



**GlassDoor 9903** Page 169

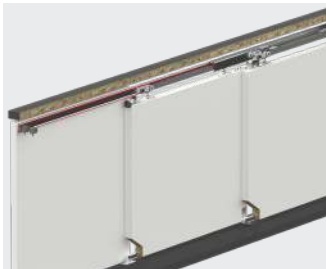

**MultiDoor 450** Page 185



**MultiDoor 400** Page 184



**MultiDoor 250** Page 183



**MultiDoor 200** Page 182



**SetBox** Page 217



**MagicLift** Page 195



**MagicLift 1100** Page 195



**Underline 300** Page 192



**Efectis Certificate**



**TUV Inter Cert Saar Certificate**

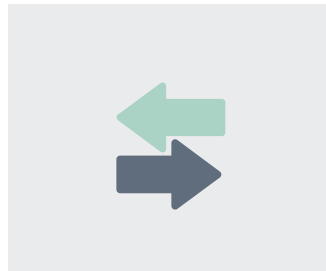

**New Code System**



**New Factory**

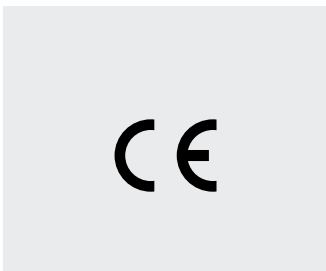

**CE Certificate**



**FOC • ISO 14001:2015**



**FOC • ISO 45001:2018**



**FOC • ISO 10002:2018**

# Coplanar®

مکانیزم ریلی درب‌های کم‌دیواری سری این لاین



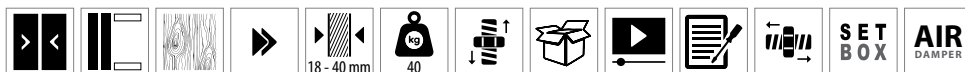

### آرامندهای پیشنهادی

- دارای سیستم آرام‌بند در راستای بسته‌شدن درب.
- امکان اضافه کردن آرام‌بند به مکانیزم وجود ندارد.

### توضیحات

- حداکثر ارتفاع کمد دیواری: ۲۲۰ سانتی‌متر
- حداکثر وزن یک درب: ۴۰ کیلوگرم
- جهت استفاده برای درب تک لنگه لطفا تماس بگیرید.

### راهنمای نصب

### متعلقات پک‌سیت | 8888

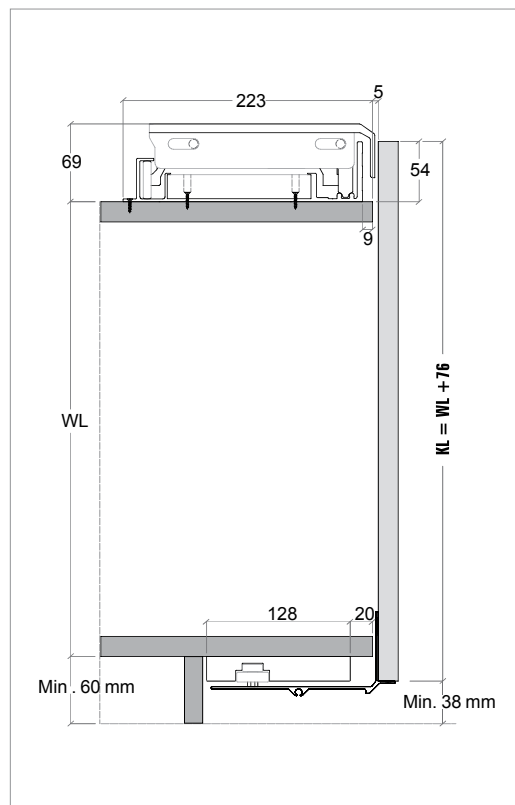
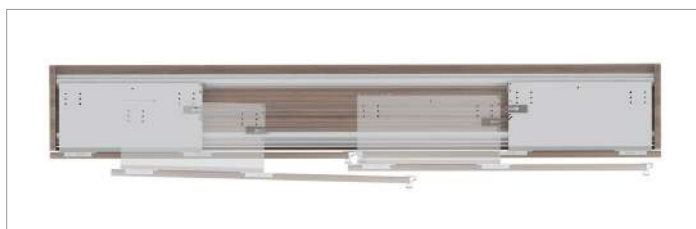

### دستگیره‌های پروفیلی

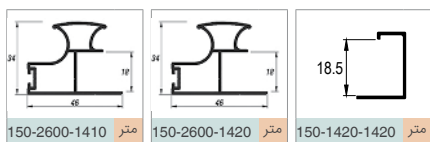

### متعلقات اختیاری



تعداد پروفیل در هر بسته	متراژ پروفیل	تعداد درج	تعداد درج مکانیزم	عرض یونیت (میلی‌متر)	رنگ محصول	نام محصول	کد محصول	ردیف
-	-	-	2	1600	طوسی	مکانیزم ریلی درب کمدی این لاین	101-8888-3410-1600	1
-	-	-	2	1800	طوسی	مکانیزم ریلی درب کمدی این لاین	101-8888-3410-1800	2
-	-	-	2	2000	طوسی	مکانیزم ریلی درب کمدی این لاین	101-8888-3410-2000	3
-	-	-	2	2200	طوسی	مکانیزم ریلی درب کمدی این لاین	101-8888-3410-2200	4
-	-	-	2	2400	طوسی	مکانیزم ریلی درب کمدی این لاین	101-8888-3410-2400	5
-	3.0	-	-	-	آنودایز شده	دستگیره آلومینیومی	145-1811-1600	6
6 عدد	3.0	-	-	-	براق	دستگیره آلومینیومی	150-2600-1410	7
6 عدد	3.0	-	-	-	براق	دستگیره آلومینیومی	150-2600-1420	8
6 عدد	3.0	-	-	-	طوسی	درزگیر مویی Ec-Wf	150-1420-1420	9

# TopSlide®

مکانیزم ریلی درب‌های کمدی سری تاپ لاین







**توضیحات**

- حداکثر ارتفاع کمد دیواری: ۲۲۰ سانتی‌متر
- حداکثر وزن یک درب: ۴۰ کیلوگرم
- جهت استفاده برای درب تک لنگه لطفا تماس بگیرید.



**متعلقات پک‌سیت | 8220**



**راهنمای نصب**

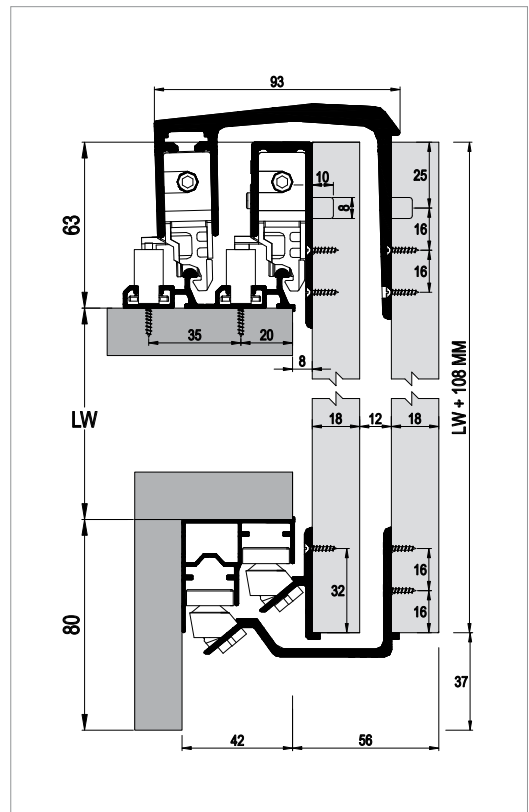

**متعلقات اختیاری (مکانیزم مربوط به درب داخلی لنگه سوم) | 8220C**



**ریل‌های مکانیزم**

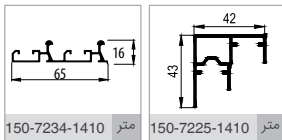

**دستگیره‌های پروفیلی**

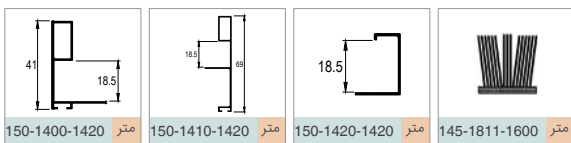

تعداد پروفیل در هر بسته	مترایژ پروفیل			شماره	واحد شمارش	رنگ محصول	نام محصول	کد محصول	ردیف
-	-	-	-	144	6	ست (2درب)	سیلور	102-8220-1200	1
-	-	-	-	400	8	ست (1درب)	سیلور	102-8203-1200	2
-	-	-	-	7.200	300	متر	طوسی	145-1811-1600	3
6 عدد	3.0	2.5	2.0	-	-	متر	آنودایز شده	150-7234-1410	4
6 عدد	3.0	2.5	2.0	-	-	متر	آنودایز شده	150-7225-1410	5
10 عدد	-	2.7	-	-	-	متر	براق	150-1400-1420	6
10 عدد	-	2.7	-	-	-	متر	براق	150-1410-1420	7
10 عدد	3.0	-	-	-	-	متر	براق	150-1420-1420	8

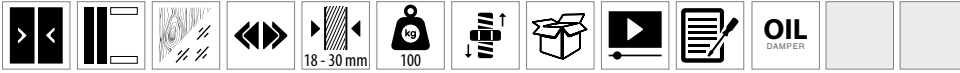

**توضیحات**

- هر ست شامل:
- مکانیزم ۱ درب داخلی
- مکانیزم ۱ درب بیرونی
- ۴ عدد آرام‌بند بالای مکانیزم
- ۴ عدد آرام‌بند پایین مکانیزم



**راهنمای نصب**

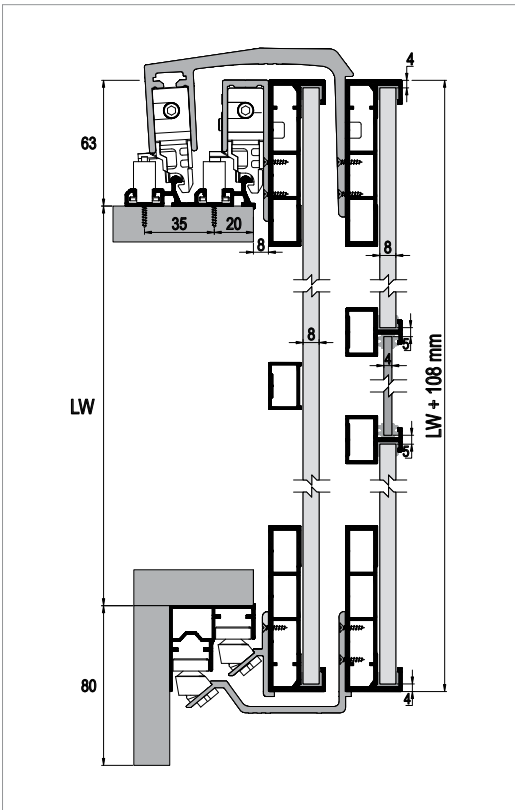

**متعلقات پک‌ست | 8232**



**متعلقات اختیاری (مکانیزم مربوط به درب داخلی لنگه سوم) | 8220C**



**ریل‌های مکانیزم**



**دستگیره‌های پروفیلی**

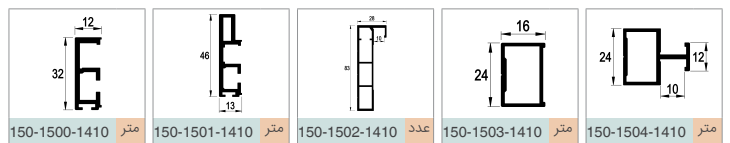

تعداد پروفیل در هر بسته	متر از پروفیل			شماره	واحد شمارش	رنگ محصول	نام محصول	کد محصول	ردیف
-	-	-	-	144	6	سیلور	مکانیزم	102-8232-1200	1
-	-	-	-	400	8	سیلور	مکانیزم درب لنگه سوم	102-8203-1200	2
-	-	-	-	-	-	سیلور	ریل آلومینیومی بالا	143-0001-1300	3
-	-	-	-	-	100	شفاف	ریل آلومینیومی پایین	145-1016-1640	4
-	-	-	-	-	100	شفاف	دستگیره آلومینیومی	145-1017-1640	5
6	3.0	2.5	2.0	-	-	آنودایز شده	دستگیره آلومینیومی	150-7234-1410	6
4	3.0	2.5	2.0	-	-	آنودایز شده	دستگیره آلومینیومی	150-7225-1410	7
-	6.0	-	-	-	-	آنودایز شده	دستگیره آلومینیومی	150-1500-1410	8
-	6.0	-	-	-	-	آنودایز شده	دستگیره آلومینیومی	150-1501-1410	9
-	6.0	-	-	-	-	آنودایز شده	کیت اتصال	150-1502-1410	10
-	6.0	-	-	-	-	آنودایز شده	گسکت نگهدارنده شیشه (4 میلی‌متری)	150-1503-1410	11
-	6.0	-	-	-	-	آنودایز شده	گسکت نگهدارنده پنل چوبی (8 میلی‌متری)	150-1504-1410	12

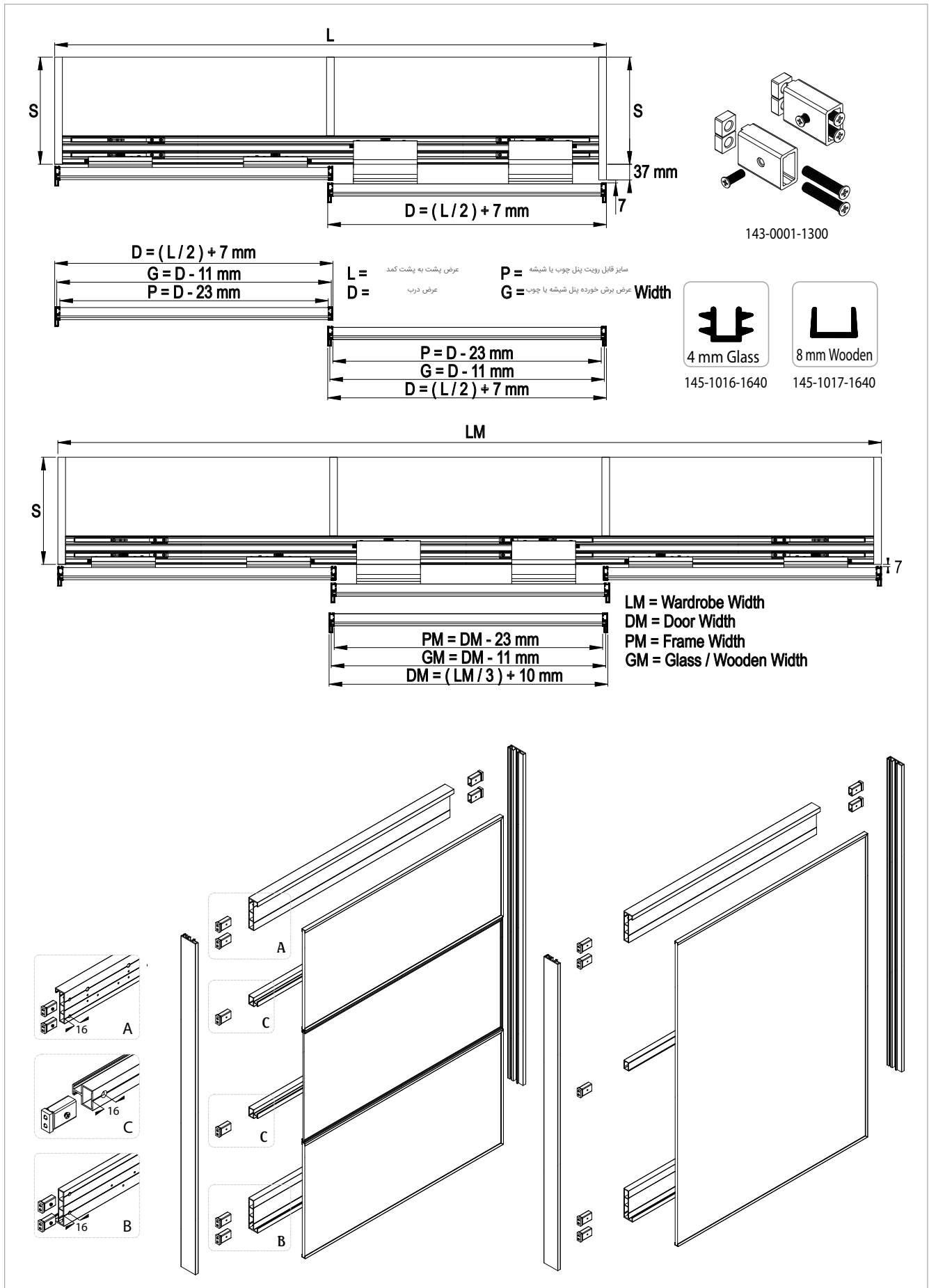

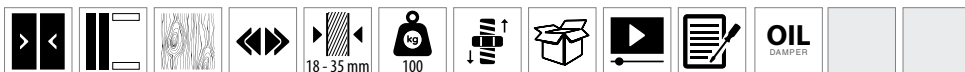

**توضیحات**

- هر ست شامل:
- مکانیزم ۱ درب داخلی
- مکانیزم ۱ درب بیرونی
- ۴ عدد آرام‌بند بالای مکانیزم
- ۴ عدد آرام‌بند پایین مکانیزم



**راهنمای نصب**

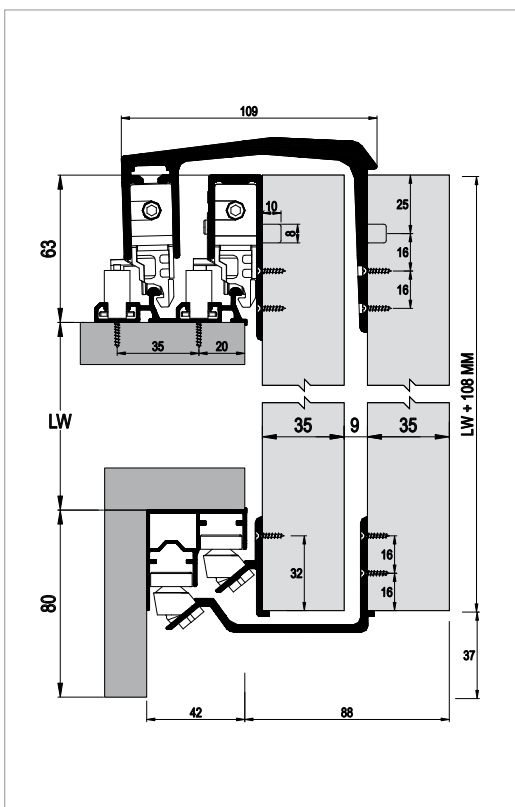

**متعلقات پک‌ست | 8235**



**متعلقات اختیاری (مکانیزم مربوط به درب داخلی لنگه سوم) | 8200 C**



**ریل‌های مکانیزم**

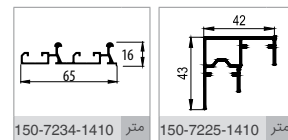

**کاربرد**



تعداد پروفیل در هر بسته	مترایژ پروفیل			پالت	کارتون	واحد شمارش	رنگ محصول	نام محصول	کد محصول	ردیف
-	-	-	-	144	6	ست (2 درب)	سیلور	مکانیزم	102-8235-1200	1
-	-	-	-	400	8	ست (1 درب)	سیلور	مکانیزم درب لنگه سوم	102-8203-1200	2
6	3.0	2.5	2.0	-	-	متر	آنودایز شده	ریل آلومینیومی بالا	150-7234-1410	3
4	3.0	2.5	2.0	-	-	متر	آنودایز شده	ریل آلومینیومی پایین	150-7225-1410	4

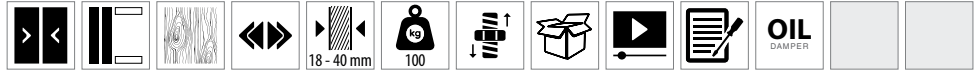

**توضیحات**

- هر ست شامل:
- مکانیزم ادب داخلی
- مکانیزم ادب بیرونی
- ۴ عدد آرام‌بند بالای مکانیزم
- ۴ عدد آرام‌بند پایین مکانیزم



**متعلقات پک‌ست | 8240**



**راهنمای نصب**

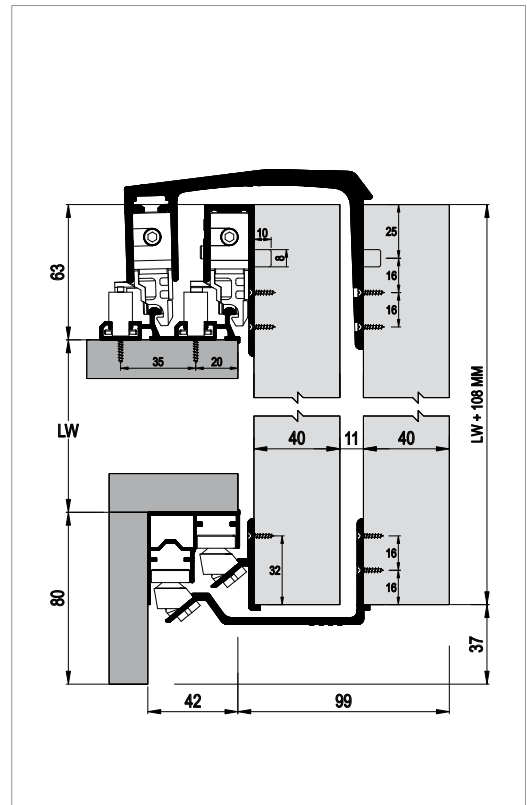

**متعلقات اختیاری (مکانیزم مربوط به درب داخلی لنگه سوم) | 8240C**



**ریل‌های مکانیزم**

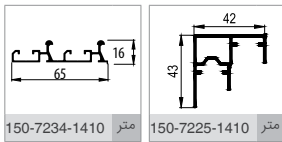

**کاربرد**



تعداد پروفیل در هر بسته	مترایژ پروفیل			شماره	شماره	واحد شمارش	رنگ محصول	نام محصول	کد محصول	ردیف
-	-	-	-	144	6	ست (2 درب)	سیلور	مکانیزم	102-8240-1200	1
-	-	-	-	400	8	ست (1 درب)	سیلور	مکانیزم درب لنگه سوم	102-8203-1200	2
6	3.0	2.5	2.0	-	-	متر	آنودایز شده	ریل آلومینیومی بالا	150-7234-1410	3
4	3.0	2.5	2.0	-	-	متر	آنودایز شده	ریل آلومینیومی پایین	150-7225-1410	4

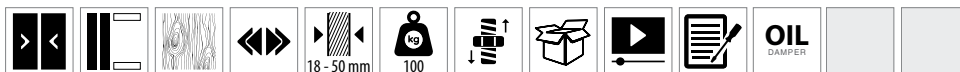

راهنمای نصب

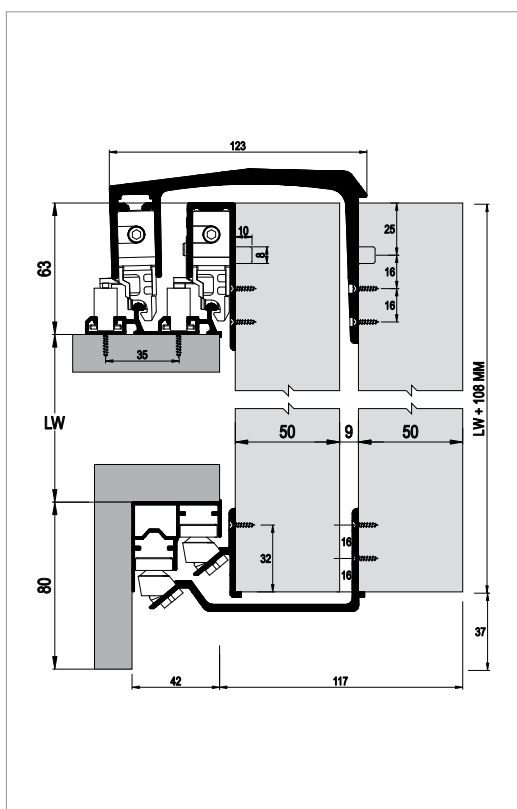

متعلقات پک‌سیت | 8250



متعلقات اختیاری (مکانیزم مربوط به درب داخلی لنگه سوم) | 8200C



ریل‌های مکانیزم

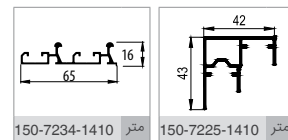

کاربرد



تعداد پروفیل در هر بسته	مترایژ پروفیل					واحد شمارش	رنگ محصول	نام محصول	کد محصول	ردیف
-	-	-	-	144	6	ست (2 درب)	سیلور	مکانیزم	102-8250-1200	1
-	-	-	-	400	8	ست (1 درب)	سیلور	مکانیزم درب لنگه سوم	102-8203-1200	2
6	3.0	2.5	2.0	-	-	متر	آنودایز شده	ریل آلومینیومی بالا	150-7234-1410	3
4	3.0	2.5	2.0	-	-	متر	آنودایز شده	ریل آلومینیومی پایین	150-7225-1410	4

دستگیره‌های پروفیلی

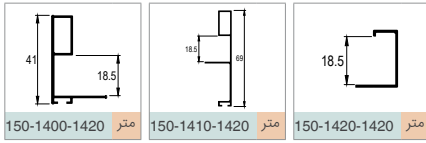

روش نصب دستگیره‌های پروفیلی | M02 8200

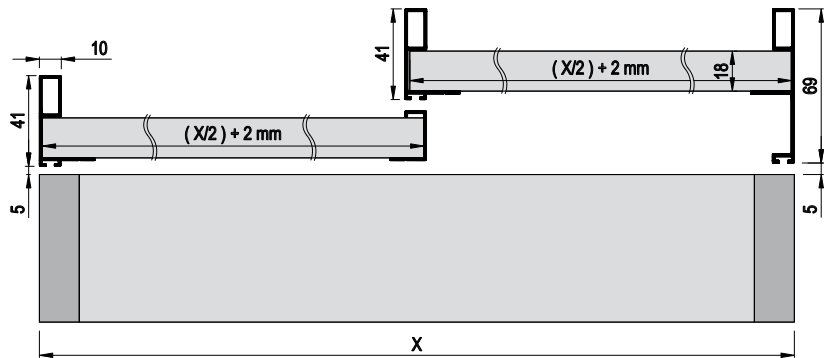
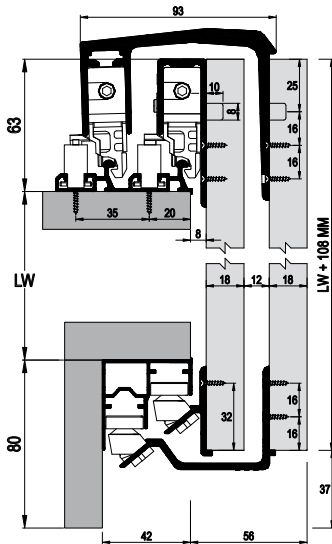
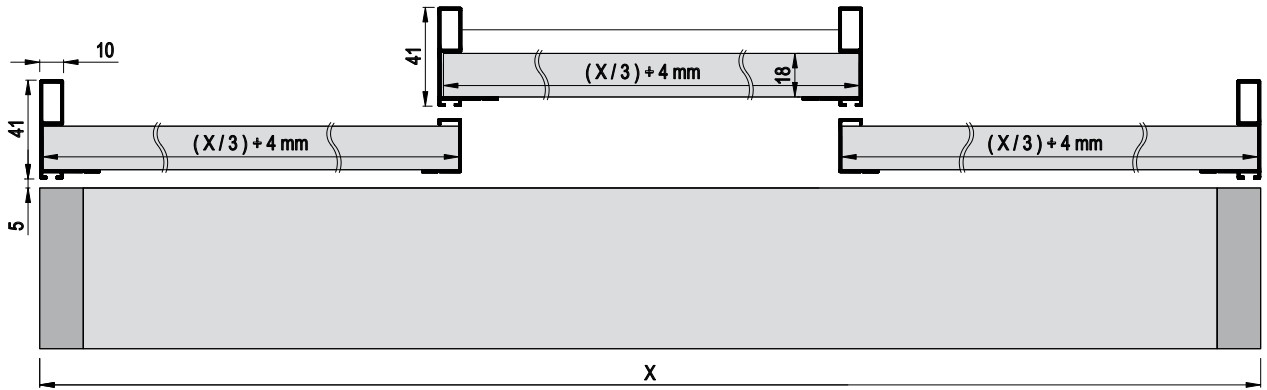

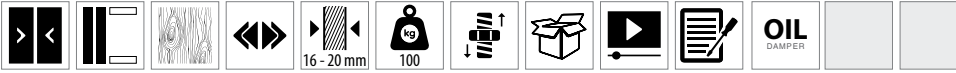

**توضیحات**

هر ست شامل:  
 ۲ عدد مکانیزم درب داخلی  
 ۱ عدد مکانیزم درب بیرونی  
 ۷ عدد آرام‌بند بالای مکانیزم  
 ۴ عدد آرام‌بند پایین مکانیزم  
 در مکانیزم مدل M02 8220 3K، درب بیرونی قابلیت حرکت به دو سمت همراه با عملکرد آرام‌بند را دارد.

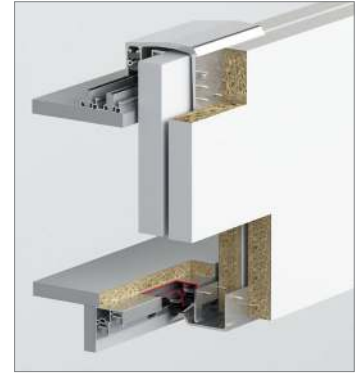

**راهنمای نصب**

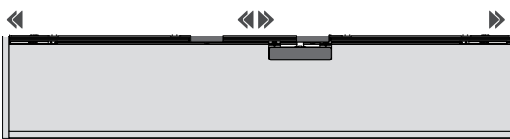
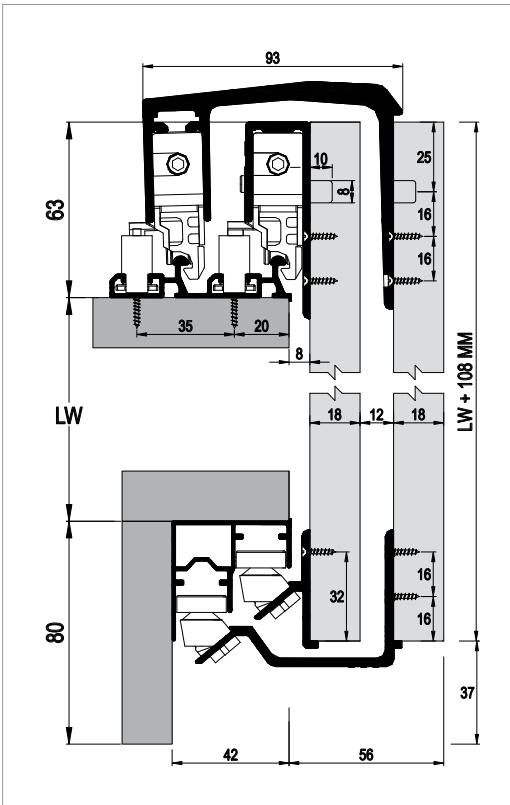

**متعلقات پک‌سیت | 8223**

1X 102-8200-1200-500	1X 102-8200-1200-501	2X 102-8200-1200-502	2X 102-8200-1200-503	6X 117-6890-1600-500
1X 102-8202-1200-504	1X 102-8202-1200-501	1X 102-8202-1200-502	1X 102-8202-1200-503	4X 117-6891-1600-500
1X 102-8200-1200-504	1X 102-8200-1200-505	1X 117-7000-1610-500	1X 117-7000-1610-501	1X 117-7000-1610-502

**ریل‌های مکانیزم**

150-7234-1410 متر	150-7225-1410 متر
-------------------	-------------------

**دستگیره‌های پروفیلی**

150-1420-1420 متر	150-1410-1420 متر	150-1400-1420 متر
-------------------	-------------------	-------------------

**متعلقات اختیاری**

145-1811-1600 متر
-------------------

ردیف	کد محصول	نام محصول	رنگ محصول	واحد شمارش	تعداد پروفیل در هر بسته	متر از پروفیل	تعداد پروفیل در هر بسته
1	102-8223-1200	مکانیزم درب‌های کمدی 3 لنگه	سیلور	ست	-	-	-
2	145-1811-1600	درزگیر مویی Ec-Wf	طوسی	متر	5	90	-
3	150-7234-1410	ریل آلومینیومی بالا	آنودایز شده	متر	300	7.200	-
4	150-7225-1410	ریل آلومینیومی پایین	آنودایز شده	متر	-	-	-
5	150-1400-1420	دستگیره آلومینیومی	براق	متر	-	-	-
6	150-1410-1420	دستگیره آلومینیومی	براق	متر	-	-	-
7	150-1420-1420	دستگیره آلومینیومی	براق	متر	-	-	-



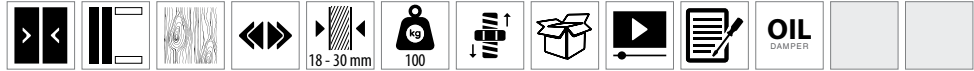

**توضیحات**

- هر ست شامل:
- مکانیزم ۱ درب داخلی
- مکانیزم ۱ درب بیرونی
- ۴ عدد آرام‌بند بالای مکانیزم
- ۴ عدد آرام‌بند پایین مکانیزم



**متعلقات پک‌سیت | 8223**



**راهنمای نصب**

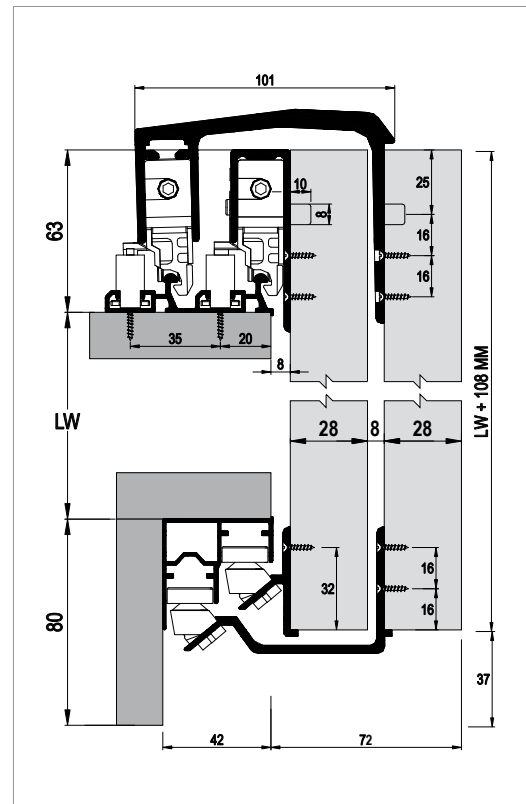

**ریل‌های مکانیزم**

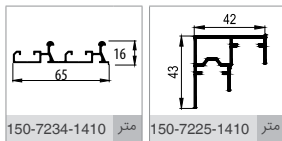

**کاربرد**

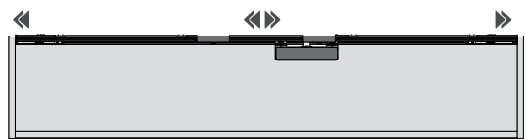

تعداد پروفیل در هر بسته	مترای پروفیل			شماره	واحد شمارش	رنگ محصول	نام محصول	کد محصول	ردیف
-	-	-	-	90	5	ست	مکانیزم درب‌های کمدی 3 لنگه	102-8233-1200	1
6	3.0	2.5	2.0	-	-	متر	ریل آلومینیومی بالا	150-7234-1410	2
6	3.0	2.5	2.0	-	-	متر	ریل آلومینیومی پایین	150-7225-1410	3



**توضیحات**

هر ست شامل:  
۱ عدد مکانیزم درب داخلی  
۱ عدد مکانیزم درب بیرونی

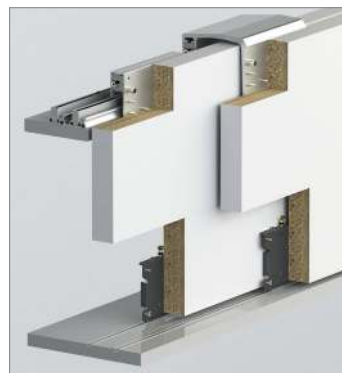

**راهنمای نصب**

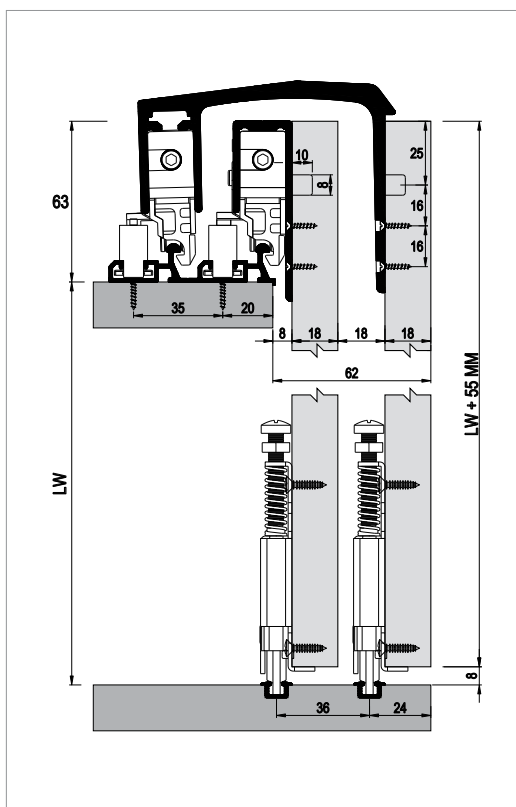

**متعلقات پک‌ست | 8320**



**متعلقات اختیاری (مکانیزم مربوط به درب داخلی لنگه سوم)**



**ریل‌های مکانیزم**



**دستگیره‌های پروفیلی**

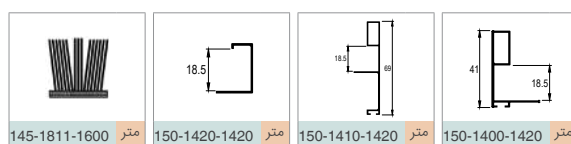

ردیف	کد محصول	نام محصول	رنگ محصول	واحد شمارش	شماره پیکتوگرام	مترایژ پروفیل	تعداد پروفیل در هر بسته
1	102-8320-1200	مکانیزم	سیلور	ست	6	144	-
2	102-8323-1200	مکانیزم درب لنگه سوم	سیلور	ست (یک درب)	8	400	-
3	150-7234-1410	ریل آلومینیومی بالا	آنودایز شده	متر	-	-	6
4	150-7520-1410	ریل آلومینیومی پایین	آنودایز شده	متر	-	-	30
5	150-7102-1410	ریل آلومینیومی پایین	آنودایز شده	متر	-	-	20
6	150-1400-1420	دستگیره آلومینیومی	براق	متر	-	-	10
7	150-1410-1420	دستگیره آلومینیومی	براق	متر	-	-	10
8	150-1420-1420	قاب پروفیلی	براق	متر	-	-	10

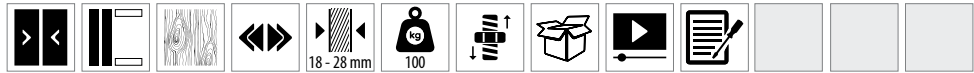
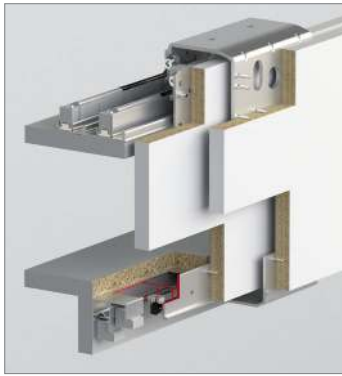

آرامبندهای پیشنهادی

117-6840-1600	◀▶	117-6666-1610	▶▶
117-6820-1600	◀▶	117-6710-1610	▶▶

متعلقات پکست | 8080



راهنمای نصب

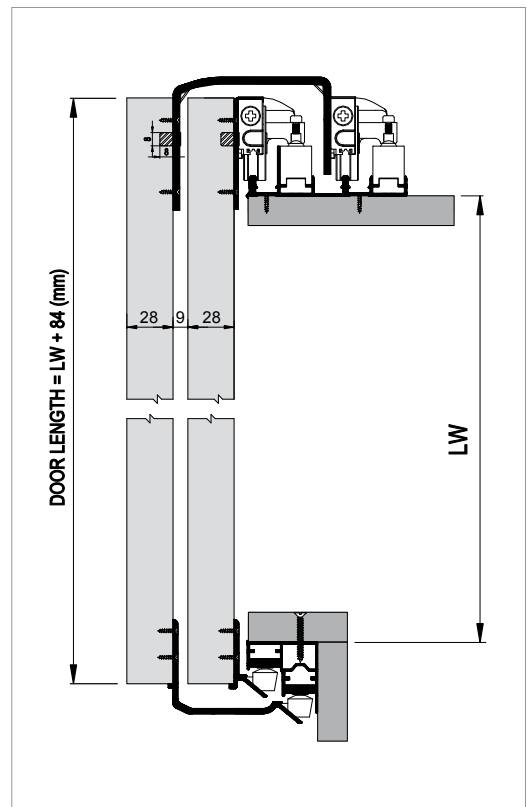

متعلقات درب بیرونی | 8084



ریل‌های مکانیزم

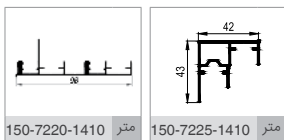

دستگیره‌های پروفیلی

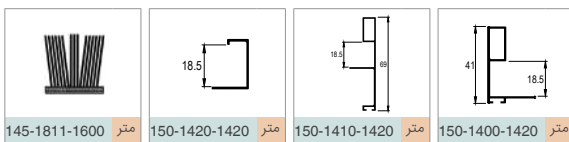

تعداد پروفیل در هر بسته	متراژ پروفیل			شماره	واحد شمارش	رنگ محصول	نام محصول	کد محصول	ردیف
-	-	-	-	384	12	ست (یک درب)	سیلور	102-8080-1200	1
-	-	-	-	216	12	ست (یک درب)	سیلور	102-8084-1200	2
-	-	-	-	576	24	ست (یک درب)	طوسی	سیستم آرام‌بند ( 80 کیلوگرمی)	117-6820-1600
4	3.0	2.5	2.0	-	-	متر	آنودایز شده	ریل آلومینیومی بالا	M50 7220 410
4	3.0	2.5	2.0	-	-	متر	آنودایز شده	ریل آلومینیومی پایین	M50 7225 410
10	-	2.7	-	-	-	متر	براق	دستگیره آلومینیومی	M50 1400 420
10	-	2.7	-	-	-	متر	براق	دستگیره آلومینیومی	M50 1410 420
10	3.0	-	-	-	-	متر	براق	قاب پروفیلی	M50 1420 420
-	-	-	-	7.200	300	متر	طوسی	درزگیر مویی Ec-Wf	145-1811-1600



آرام‌بندهای پیشنهادی

117-6666-1610 ▶▶ 117-6710-1610 ▶▶

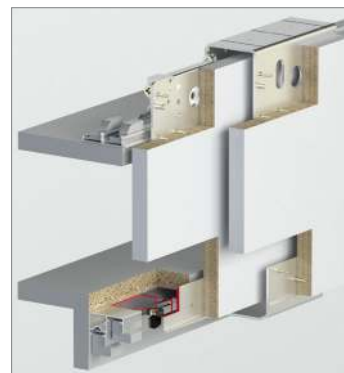

راهنمای نصب

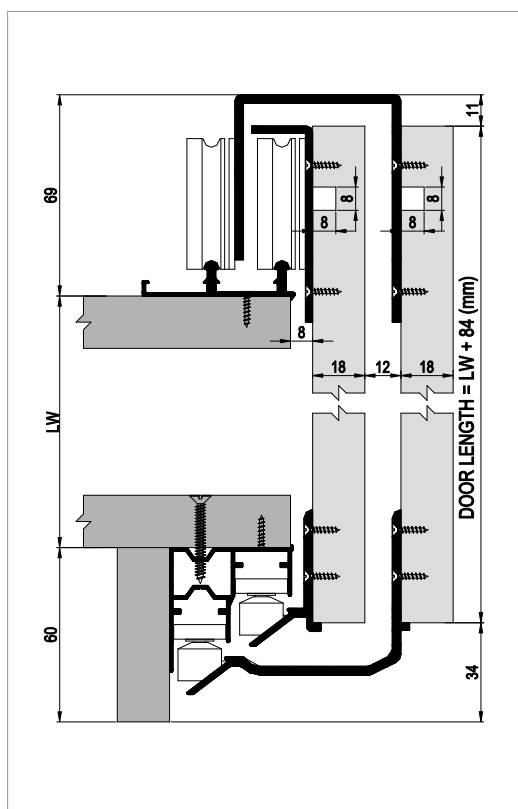

متعلقات پک‌سیت | 8040



متعلقات درب بیرونی | 8042



ریل‌های مکانیزم

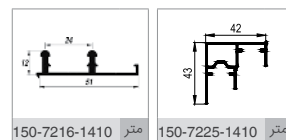

دستگیره‌های پروفیلی

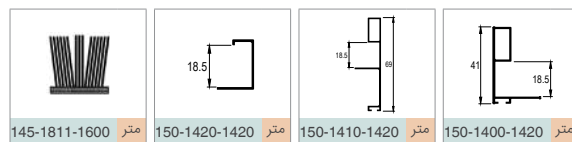

تعداد پروفیل در هر بسته	مترایژ پروفیل			شماره پروفیل	شماره بسته	واحد شمارش	رنگ محصول	نام محصول	کد محصول	ردیف
-	-	-	-	384	12	ست	سیلور	مکانیزم درب داخلی	102-8040-1200	1
-	-	-	-	288	12	ست	سیلور	مکانیزم درب بیرونی	102-8042-1200	2
6	3.0	2.5	2.0	-	-	متر	آنودایز شده	ریل آلومینیومی بالا	150-7216-1410	3
6	3.0	2.5	2.0	-	-	متر	آنودایز شده	ریل آلومینیومی پایین	150-7225-1410	4
10	-	2.70	-	-	-	متر	براق	دستگیره آلومینیومی	150-1400-1420	5
10	-	2.70	-	-	-	متر	براق	دستگیره آلومینیومی	150-1410-1420	6
10	3.0	-	-	-	-	متر	براق	قاب پروفیلی	150-1420-1420	7
-	-	-	-	7.200	300	متر	طوسی	درزگیر موبی Ec-Wf	145-1811-1600	8

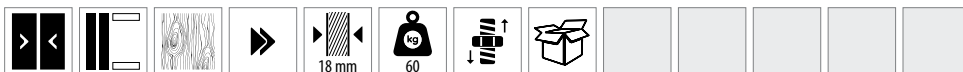

آرام‌بندهای پیشنهادی

117-6666-1610

117-6710-1610

متعلقات یک‌سیت | 8010

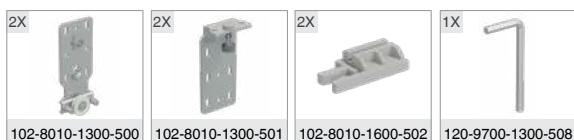

متعلقات درب بیرونی | 8012

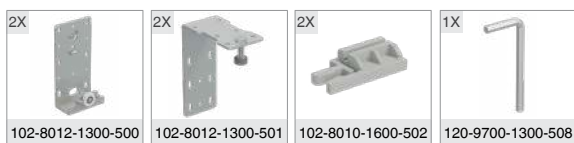

ریل‌های مکانیزم

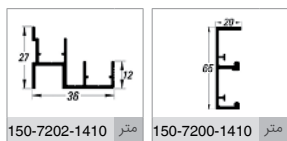

دستگیره‌های پروفیلی

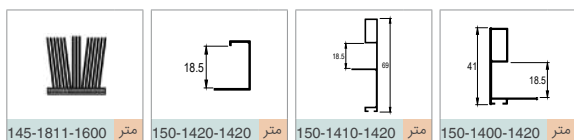

راهنمای نصب

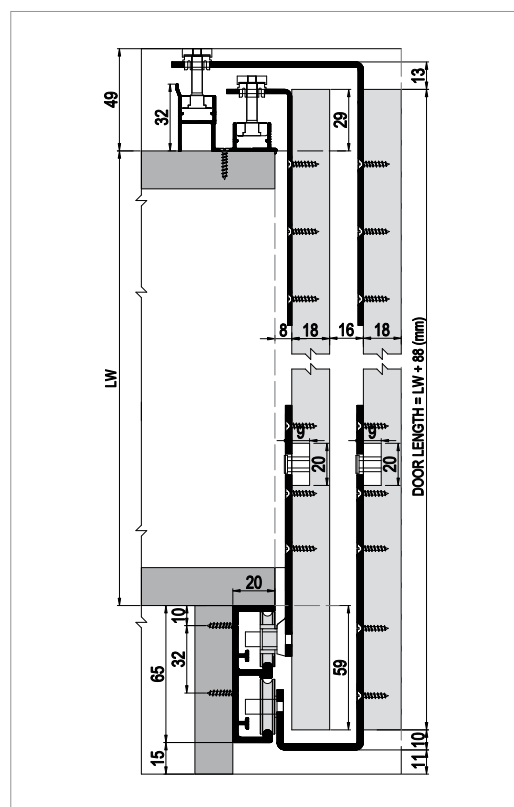

تعداد پروفیل در هر بسته	متر از پروفیل			پایه	بسته	واحد شمارش	رنگ محصول	نام محصول	کد محصول	ردیف
-	-	-	-	576	24	ست (یک درب)	گالوانیزه شده	مکانیزم درب داخلی	102-8010-1300	1
-	-	-	-	256	8	ست (یک درب)	گالوانیزه شده	مکانیزم درب بیرونی	102-8012-1300	2
6	3.0	-	-	-	-	متر	آنودایز شده	ریل آلومینیومی بالا	150-7202-1410	3
6	3.0	-	-	-	-	متر	آنودایز شده	ریل آلومینیومی پایین	150-7200-1410	4
10	-	2.7	-	-	-	متر	براق	دستگیره آلومینیومی	150-1400-1420	5
10	-	2.7	-	-	-	متر	براق	دستگیره آلومینیومی	150-1410-1420	6
10	3.0	-	-	-	-	متر	براق	قاب پروفیلی	150-1420-1420	7
-	-	-	-	7.200	300	متر	طوسی	درزگیر مویی Ec-Wf	145-1811-1600	8

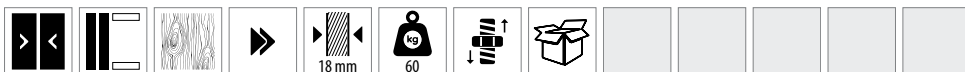

آرام‌بندهای پیشنهادی

117-6666-1610 » 117-6710-1610 »



راهنمای نصب

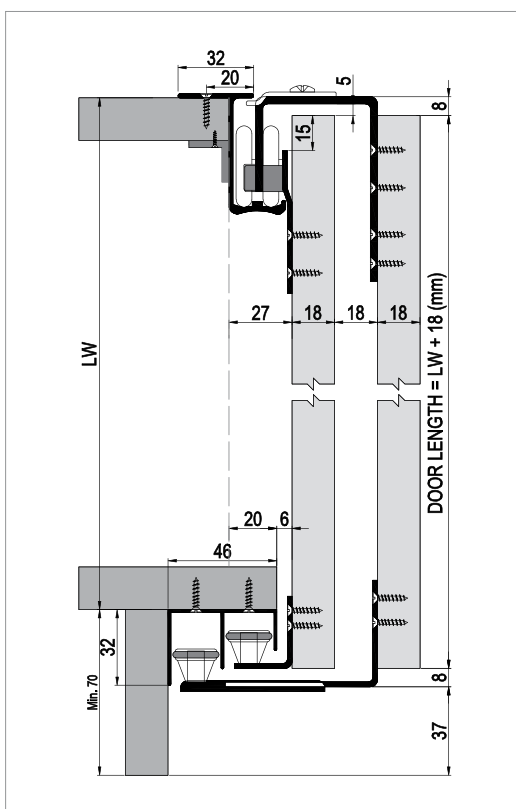

متعلقات پک‌سیت | 8030

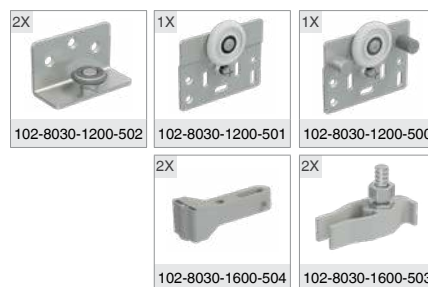

متعلقات درب بیرونی | 8032



ریل‌های مکانیزم

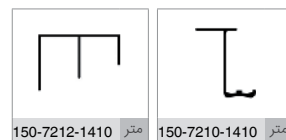

کاربرد



تعداد پروفیل در هر بسته	متر از پروفیل					واحد شمارش	رنگ محصول	نام محصول	کد محصول	ردیف
-	-	-	-	768	24	ست	سیلور	مکانیزم درب داخلی	102-8030-1300	1
-	-	-	-	384	12	ست	سیلور	مکانیزم درب بیرونی	102-8032-1200	2
6	3.0	-	-	-	-	متر	آنودایز شده	ریل آلومینیومی بالا	150-7210-1410	3
6	3.0	-	-	-	-	متر	آنودایز شده	ریل آلومینیومی پایین	150-7212-1410	4

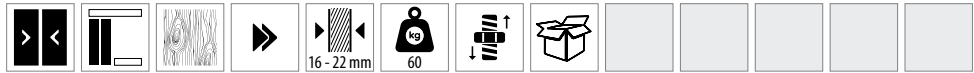
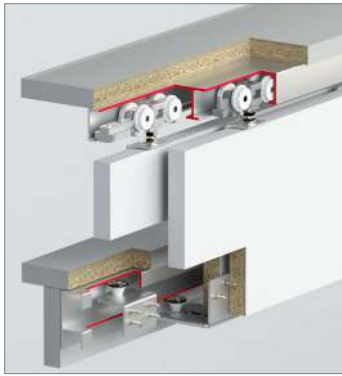

آرام‌بندهای پیشنهادی

117-6666-1610

117-6710-1610

متعلقات یک‌سیت | 7320



متعلقات درب بیرونی | 7322



ریل‌های مکانیزم

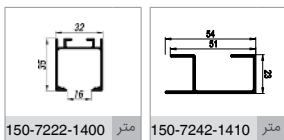

دستگیره‌های پروفیلی

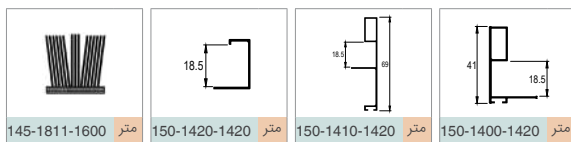

راهنمای نصب

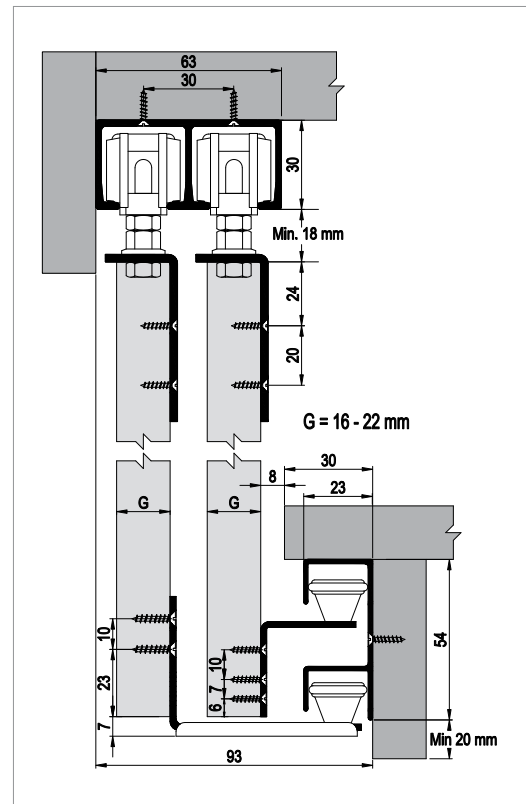

تعداد پروفیل در هر بسته	متر از پروفیل			تعداد پروفیل	تعداد پروفیل	واحد شمارش	رنگ محصول	نام محصول	کد محصول	ردیف
-	-	-	-	768	24	ست (یک درب)	گالوانیزه شده	مکانیزم درب داخلی	102-7320-1600	1
-	-	-	-	768	24	ست (یک درب)	گالوانیزه شده	مکانیزم درب بیرونی	102-7322-1600	2
6	3.0	-	2.0	-	-	متر	بدون آبکاری	ریل آلومینیومی بالا	150-7222-1400	3
6	3.0	-	2.0	-	-	متر	آنودایز شده	ریل آلومینیومی پایین	150-7242-1410	4
10	-	2.70	-	-	-	متر	براق	دستگیره آلومینیومی	150-1400-1420	5
10	-	2.70	-	-	-	متر	براق	دستگیره آلومینیومی	150-1410-1420	6
10	3.0	-	-	-	-	متر	براق	قاب پروفیلی	150-1420-1420	7
-	-	-	-	7.200	300	متر	طوسی	درزگیر مویی Ec-Wf	145-1811-1600	8



**توضیحات**

هر ست شامل:  
 ۱ عدد مکانیزم درب داخلی  
 ۱ عدد مکانیزم درب بیرونی  
 ۴ عدد آرام‌بند

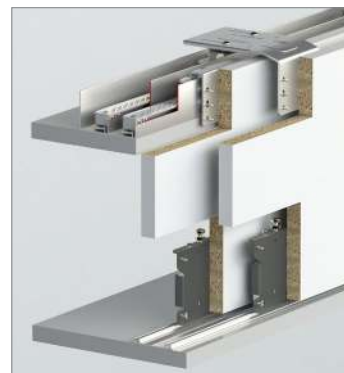

**راهنمای نصب**

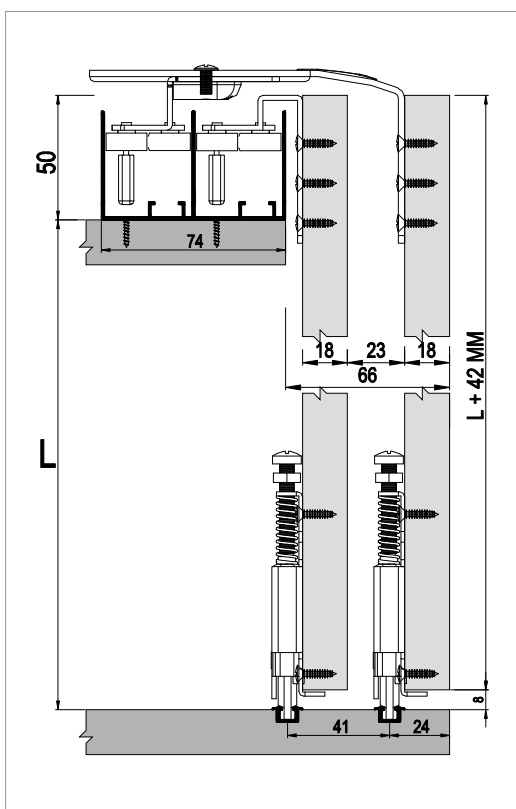

**متعلقات پک‌ست | SRG 190**



**متعلقات اختیاری (مکانیزم مربوط به درب داخلی لنگه سوم) | SRG 193**



**ریل‌های مکانیزم**

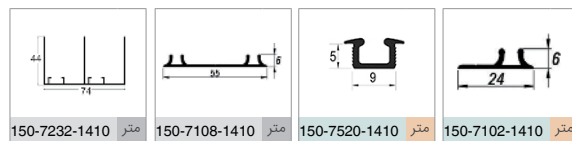

**دستگیره‌های پروفیلی**



تعداد پروفیل در هر بسته	متر از پروفیل			پالت	کارتون	واحد شمارش	رنگ محصول	نام محصول	کد محصول	ردیف
-	-	-	-	216	12	ست (2 درب)	سیلور	مکانیزم درب کمدی SRG 190	102-0190-1200	1
-	-	-	-	360	12	ست (یک درب)	سیلور	مکانیزم 2 درب کشویی	102-0193-1200	2
-	-	-	-	7.200	300	متر	طوسی	درزگیر موبی Ec-Wf	145-1811-1600	3
6	3.0	2.5	2.0	-	-	متر	آنودایز شده	ریل آلومینیومی بالا	150-7232-1410	4
12	3.0	2.5	2.0	-	-	متر	آنودایز شده	ریل آلومینیومی پایین	150-7108-1410	5
30	3.0	-	-	-	-	متر	آنودایز شده	ریل آلومینیومی پایین	150-7520-1410	6
20	3.0	2.5	2.0	-	-	متر	آنودایز شده	ریل آلومینیومی پایین	150-7102-1410	7
6	3.0	-	2.0	-	-	متر	براق	دستگیره آلومینیومی	150-2500-1420	8
6	3.0	2.5	2.0	-	-	متر	براق	دستگیره آلومینیومی	150-2900-1420	9
6	3.0	-	-	-	-	متر	براق	دستگیره آلومینیومی	150-2800-1420	10
10	3.0	-	-	-	-	متر	براق	قاب پروفیلی	150-1420-1420	11



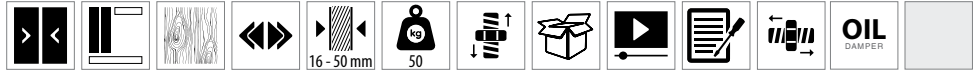
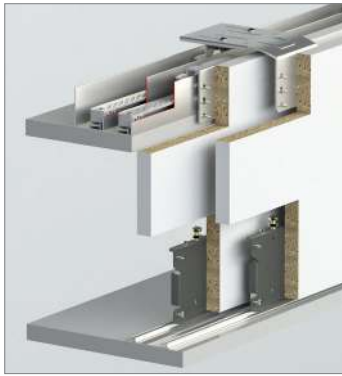

**توضیحات**

- هر ست شامل:
- ۱ عدد مکانیزم درب داخلی
- ۱ عدد مکانیزم درب بیرونی
- ۴ عدد آرام‌بند

**متعلقات یک‌ست | SRG 195**

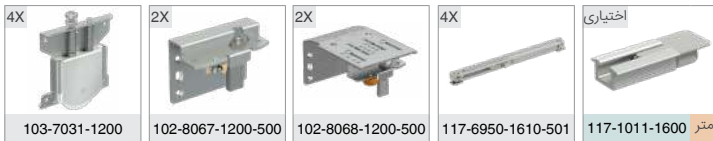

**راهنمای نصب**

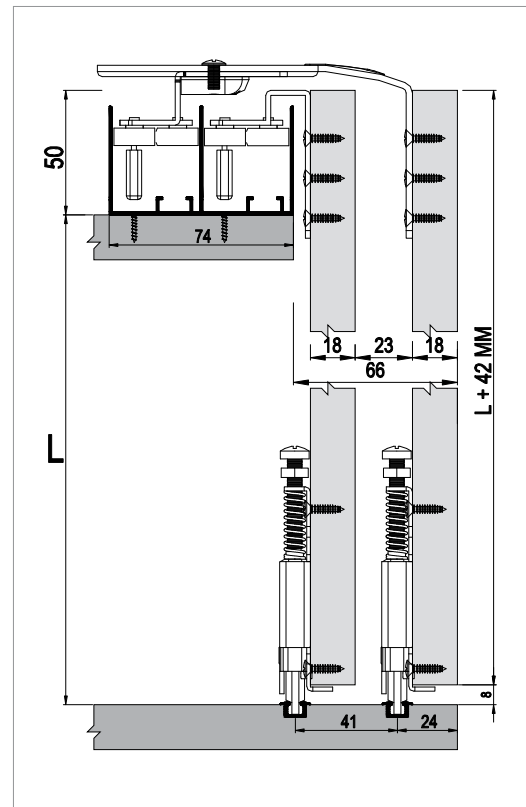

**متعلقات اختیاری (مکانیزم مربوط به درب داخلی لنگه سوم) | SRG 195**



**ریل‌های مکانیزم**

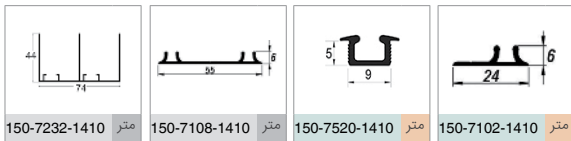

**دستگیره‌های پروفیلی**

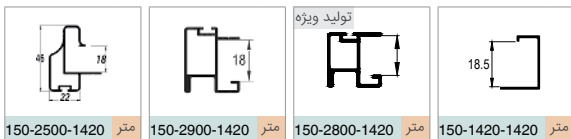

تعداد پروفیل در هر بسته	متر از پروفیل			کد محصول	واحد شمارش	رنگ محصول	نام محصول	کد محصول	ردیف
-	-	-	-	216	12	سیلور	مکانیزم درب کم‌دی SRG 195	102-0195-1200	1
-	-	-	-	360	12	سیلور	مکانیزم 2 درب کشویی	102-0196-1200	2
-	-	-	-	7.200	300	طوسی	درزگیر مویی Ec-Wf	145-1811-1600	3
6	3.0	2.5	2.0	-	-	آنودایز شده	ریل آلومینیومی بالا	150-7232-1410	4
12	3.0	2.5	2.0	-	-	آنودایز شده	ریل آلومینیومی پایین	150-7108-1410	5
30	3.0	-	-	-	-	آنودایز شده	ریل آلومینیومی پایین	150-7520-1410	6
20	3.0	2.5	2.0	-	-	آنودایز شده	ریل آلومینیومی پایین	150-7102-1410	7
6	3.0	-	2.0	-	-	براق	دستگیره آلومینیومی	150-2500-1420	8
6	3.0	2.5	2.0	-	-	براق	دستگیره آلومینیومی	150-2900-1420	9
6	3.0	-	-	-	-	براق	دستگیره آلومینیومی	150-2800-1420	10
10	3.0	-	-	-	-	براق	قاب پروفیلی	150-1420-1420	11

# Multiline<sup>®</sup>

مکانیزم ریلی درب‌های کم‌دی سری سنتی



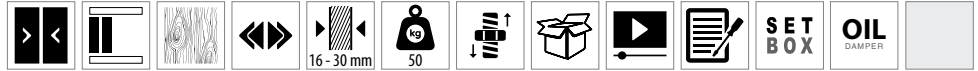
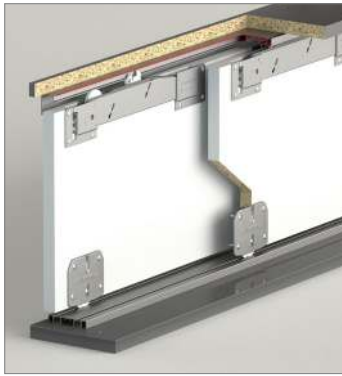

**توضیحات**

هر ست شامل:  
۱. ست مکانیزم ۲ درب  
۴ عدد آرام‌بند

**آرام‌بندهای پیشنهادی**

آرام‌بند سرخود (آرام‌بند روی قرقره سوار شده است)

**متعلقات یک‌بست | Multiline 1**

2X  103-0220-1200-500	2X  103-0220-1200-501	4X  103-0235-1600-500	1X  120-9015-1300-503	4X  103-0220-1630-502	1X  120-8800-1300-508
-----------------------------	-----------------------------	-----------------------------	-----------------------------	-----------------------------	-----------------------------

**ریل‌های مکانیزم**

 متر 150-3220-1440	 متر 150-3225-1440	 متر 150-3230-1440	 متر 150-2800-1440	 متر 150-1420-1440	 متر 145-1811-1600
-----------------------	-----------------------	-----------------------	-----------------------	-----------------------	-----------------------

**دستگیره‌های پروفیلی**

**راهنمای نصب**

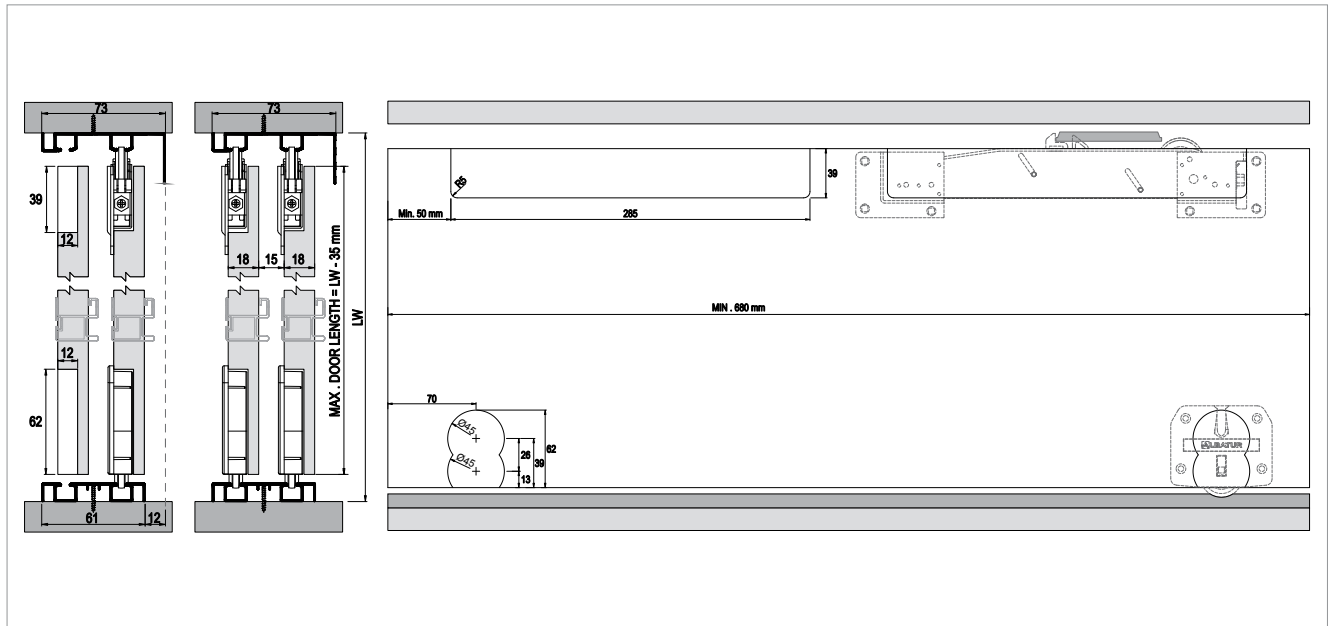

تعداد پروفیل در هر بسته	متر از پروفیل	تعداد پروفیل	واحد شمارش	رنگ محصول	نام محصول	کد محصول	ردیف
-	-	-	ست (2 درب)	سیلور	مکانیزم درب کم‌دی	103-0220-1200	1
-	-	-	متر	سیلور	درزگیر مویی Ec-Wf	145-1811-1600	2
6	3.0	-	متر	براق	ریل آلومینیومی بالا	150-3220-1440	3
6	3.0	-	متر	براق	ریل آلومینیومی پایین	150-3225-1440	4
6	3.0	-	متر	براق	ریل آلومینیومی پایین	150-3230-1440	5
6	3.0	-	متر	براق	دستگیره آلومینیومی	150-2800-1440	6
10	3.0	-	متر	براق	قاب پروفیلی	150-1420-1440	7

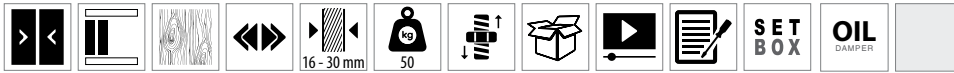

**توضیحات**

هر ست شامل:  
۱. ست مکانیزم ۲ درب با آرام‌بند

**آرام‌بندهای پیشنهادی**

آرام‌بند سرخود (آرام‌بند روی قرقره سوار شده است)



**راهنمای نصب**

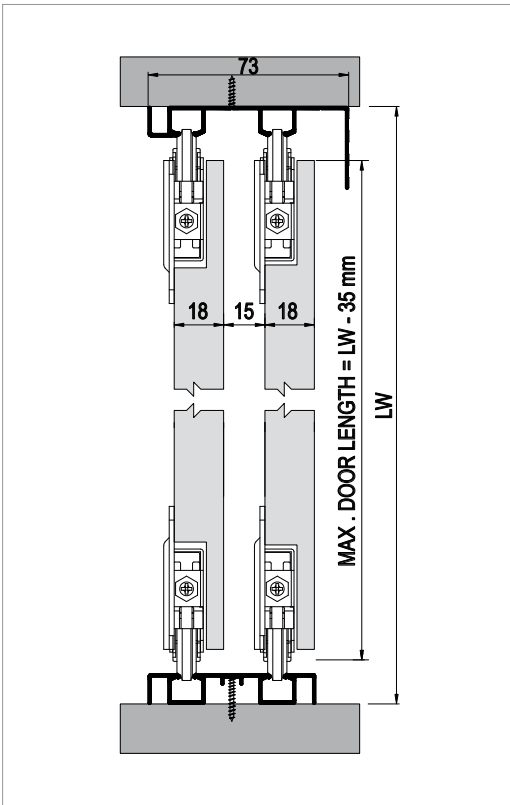

**متعلقات پک‌ست | Multiline 2**



**ریل‌های مکانیزم**

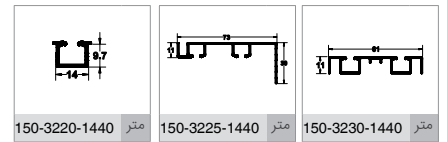

**دستگیره‌های پروفیلی**

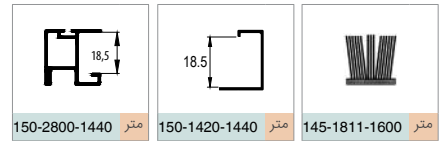

تعداد پروفیل در هر بسته	متر از پروفیل					واحد شمارش	رنگ محصول	نام محصول	کد محصول	ردیف
-	-	-	-	180	6	ست (2 درب)	سیلور	مکانیزم درب کم‌دی	103-0230-1200	1
-	-	-	-	7.200	300	متر	سیلور	درزگیر مویی Ec-Wf	145-1811-1600	2
30	3.0	-	-	-	-	متر	براق	ریل آلومینیومی بالا	150-3220-1440	3
6	3.0	-	-	-	-	متر	براق	ریل آلومینیومی پایین	150-3225-1440	4
6	3.0	-	-	-	-	متر	براق	ریل آلومینیومی پایین	150-3230-1440	5
6	3.0	-	-	-	-	متر	براق	دستگیره آلومینیومی	150-2800-1440	6
10	3.0	-	-	-	-	متر	براق	قاب پروفیلی	150-1420-1440	7



**آرامندهای پیشنهادی**

آرام‌بند سرخود (آرام‌بند روی قرقره سوار شده است)

**متعلقات یک‌سیت | Multiline 3**



**ریل‌های مکانیزم**

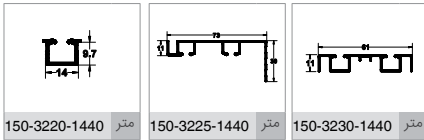

**راهنمای نصب**

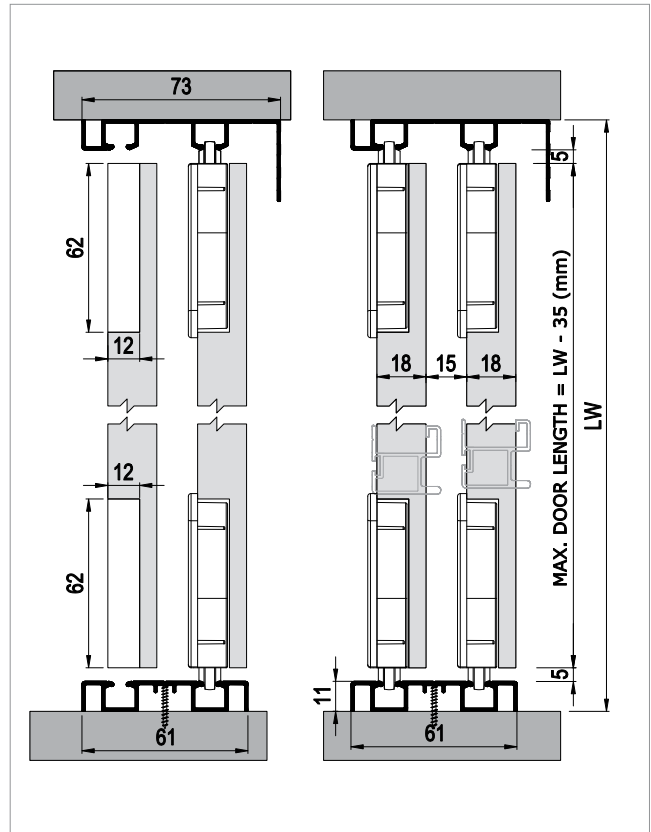

تعداد پروفیل در هر بسته	متر از پروفیل			360	12	واحد شمارش	رنگ محصول	نام محصول	کد محصول	ردیف
-	-	-	-	360	12	ست (2 درب)	سیلور	مکانیزم درب کمدی	103-0235-1200	1
-	-	-	-	7.200	300	متر	سیلور	درزگیر مویی Ec-Wf	145-1811-1600	2
6	3.0	-	-	-	-	متر	براق	ریل آلومینیومی بالا	150-3220-1440	3
6	3.0	-	-	-	-	متر	براق	ریل آلومینیومی پایین	150-3225-1440	4
6	3.0	-	-	-	-	متر	براق	ریل آلومینیومی پایین	150-3230-1440	5
6	3.0	-	-	-	-	متر	براق	دستگیره آلومینیومی	150-2800-1440	6
10	3.0	-	-	-	-	متر	براق	قاب پروفیلی	150-1420-1440	7

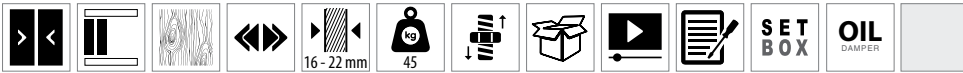

**توضیحات**

هر ست شامل:  
۱. ست مکانیزم ۲ درب  
۴. عدد آرام‌بند



**متعلقات پک‌ست | Multiline 4**

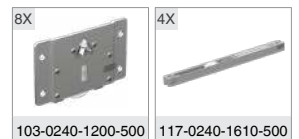

**ریل‌های مکانیزم**

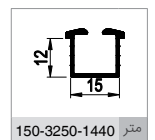

**دستگیره‌های پروفیلی**

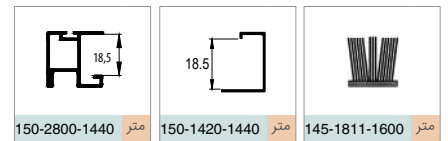

**راهنمای نصب**

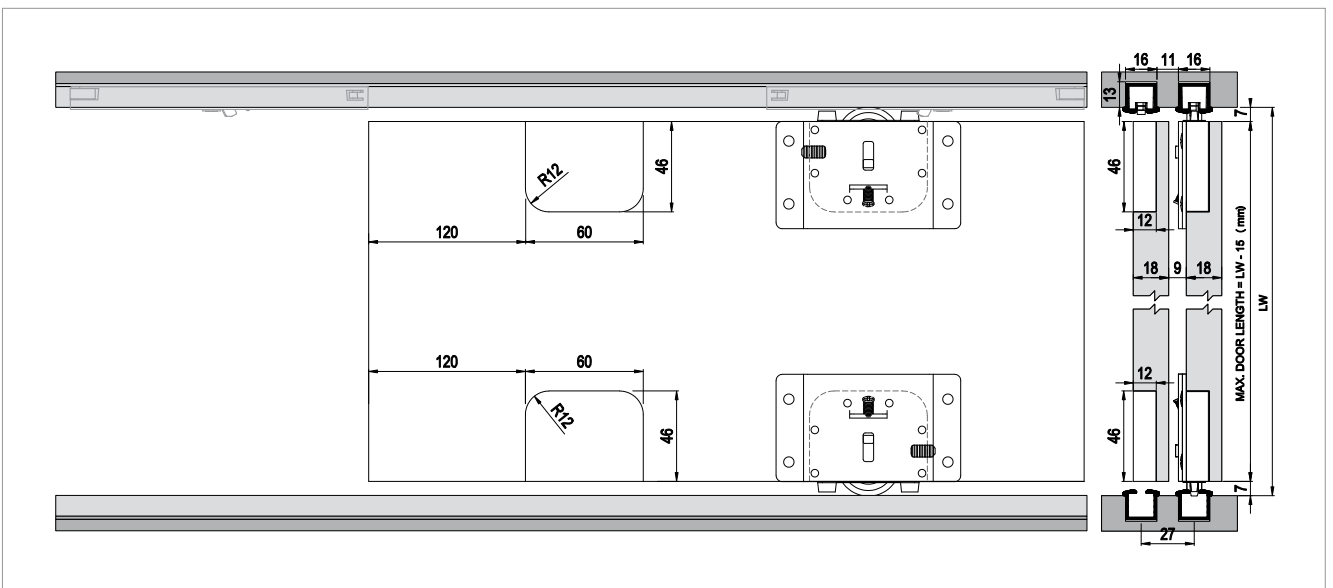

ردیف	کد محصول	نام محصول	رنگ محصول	واحد شمارش	مترایز پروفیل	تعداد پروفیل در هر بسته
1	103-0240-1200	مکانیزم درب کم‌دی	سیلور	ست (2 درب)	-	-
2	145-1811-1600	دزرگیر مویی Ec-Wf	طوسی	متر	-	-
3	150-3250-1440	ریل آلومینیومی پایین	براق	متر	3.0	30
4	150-2800-1440	دستگیره آلومینیومی	براق	متر	3.0	6
5	150-1420-1440	قاب پروفیلی	براق	متر	3.0	10

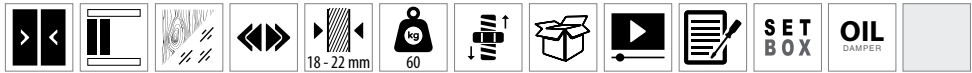

**توضیحات**

هر ست شامل:  
۱. ست مکانیزم ۲ درب  
۴ عدد آرام‌بند



قابل استفاده برای یونیت‌های ۳ درب

**متعلقات یک‌ست | SRG 100**

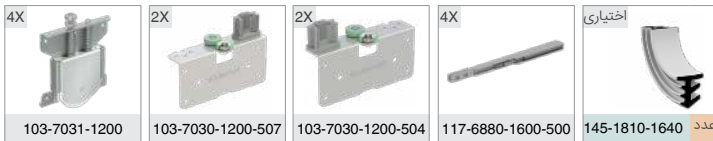

**راهنمای نصب**

**متعلقات اختیاری (مکانیزم مربوط به درب داخلی لنگه سوم) | SRG 103**

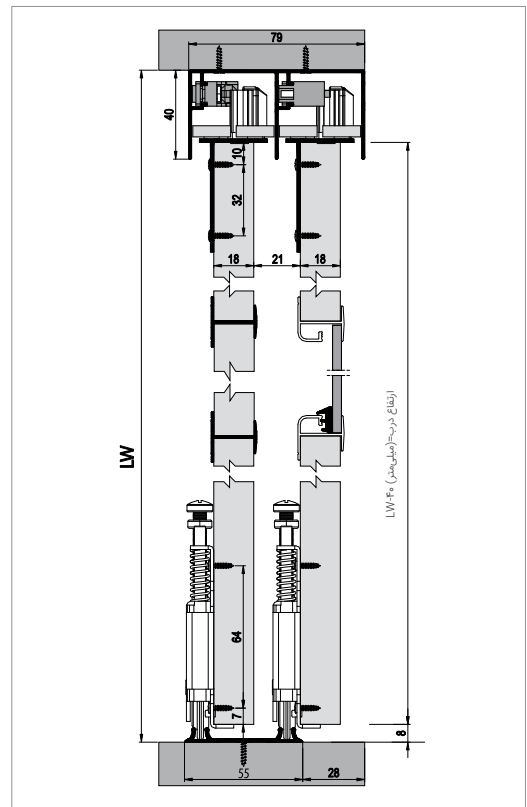

**ریل‌های مکانیزم**



**دستگیره‌های پروفیلی**

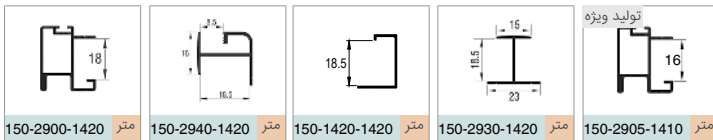

تعداد پروفیل در هر بسته	متر از پروفیل			تعداد پروفیل	تعداد بسته	واحد شمارش	رنگ محصول	نام محصول	کد محصول	ردیف
-	-	-	-	360	12	ست (2 درب)	سیلور	مکانیزم درب کم‌دی	103-0100-1200	1
-	-	-	-	400	8	ست (1 درب)	سیلور	مکانیزم 3 درب کم‌دی	103-0103-1200	2
-	-	-	-	3.600	300	متر	شفاف	گسکت نگهدارنده شیشه	145-1810-1640	3
6	3.0	2.5	2.0	-	-	متر	براق	ریل آلومینیومی بالا	150-2910-1420	4
12	3.0	2.5	2.0	-	-	متر	براق	ریل آلومینیومی پایین	150-7108-1420	5
6	3.0	2.5	2.0	-	-	متر	براق	دستگیره آلومینیومی	150-2900-1420	6
10	3.0	-	-	-	-	متر	براق	پروفیل اتصال T	150-2940-1420	7
10	3.0	-	-	-	-	متر	براق	قاب پروفیلی	150-1420-1420	8
10	3.0	-	-	-	-	متر	براق	پروفیل اتصال T	150-2930-1420	9



**توضیحات**

هر ست شامل:  
۱. ست مکانیزم ۲ درب  
۴. عدد آرام‌بند

**راهنمای نصب**

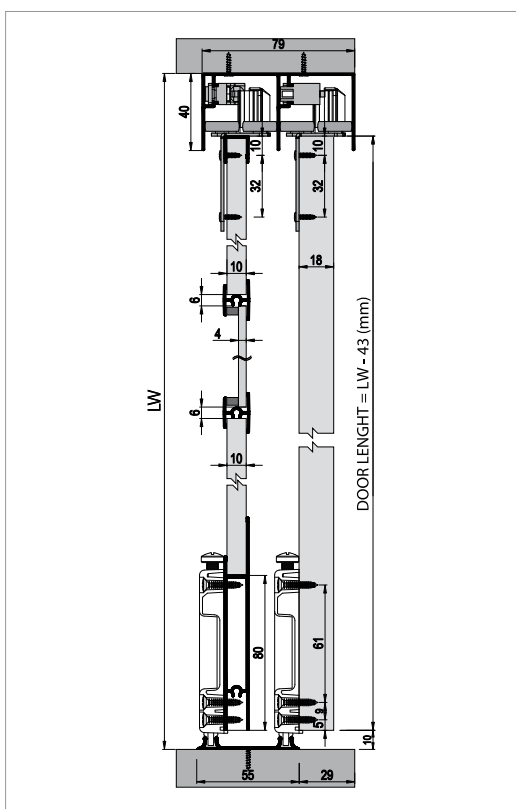

**متعلقات یک‌ست | SRG 300**

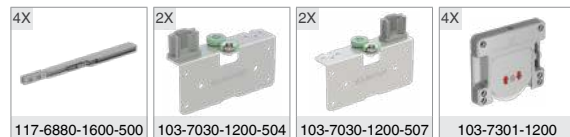

**متعلقات اختیاری (مکانیزم مربوط به درب داخلی لنگه سوم) | SRG 303**

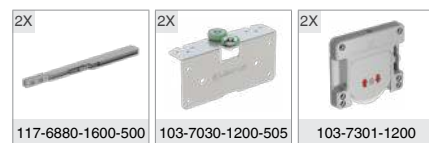

**ریل‌های مکانیزم**

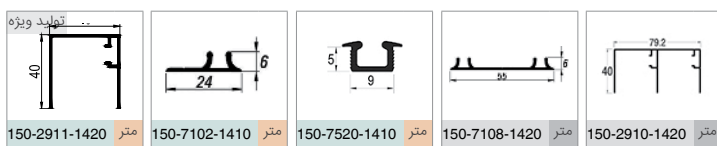

**دستگیره‌های پروفیلی**

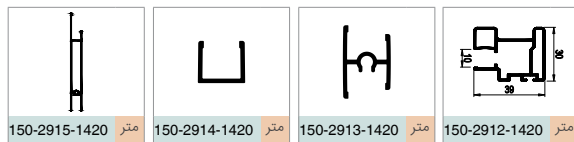

**متعلقات اختیاری**

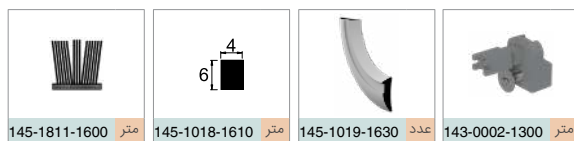

تعداد پروفیل در هر بسته	متر از پروفیل			تعداد	واحد شمارش	رنگ محصول	نام محصول	کد محصول	ردیف
-	-	-	-	360	ست (2 درب)	سیلور	مکانیزم درب ریلی	103-0300-1200	1
-	-	-	-	400	ست (1 درب)	سیلور	مکانیزم ریلی 3 درب	103-0303-1200	2
-	-	-	-	-	1 عدد	سیلور	کیت اتصال	143-0002-1300	3
-	-	-	-	3.600	متر	شفاف	گسکت نگهدارنده پنل شیشه‌ای	145-1018-1610	4
-	-	-	-	3.600	متر	مشکی	گسکت نگهدارنده پنل چوبی 8 میلی‌متر	145-1019-1630	5
-	-	-	-	7.200	متر	طوسی	درزگیر مویی Ec-Wf	145-1811-1600	6
6	3.0	2.5	2.0	-	متر	براق	ریل آلومینیومی پایین	150-2910-1420	7
12	3.0	2.5	2.0	-	متر	براق	ریل آلومینیومی بالا	150-7108-1420	8
4	3.0	-	2.0	-	متر	براق	دستگیره آلومینیومی	150-2912-1420	9
8	3.0	-	-	-	متر	براق	پروفیل اتصال T	150-2913-1420	10
8	3.0	-	-	-	متر	براق	قاب پروفیلی	150-2914-1420	11
4	3.0	-	-	-	متر	براق	پروفیل اتصال T	150-2915-1420	12



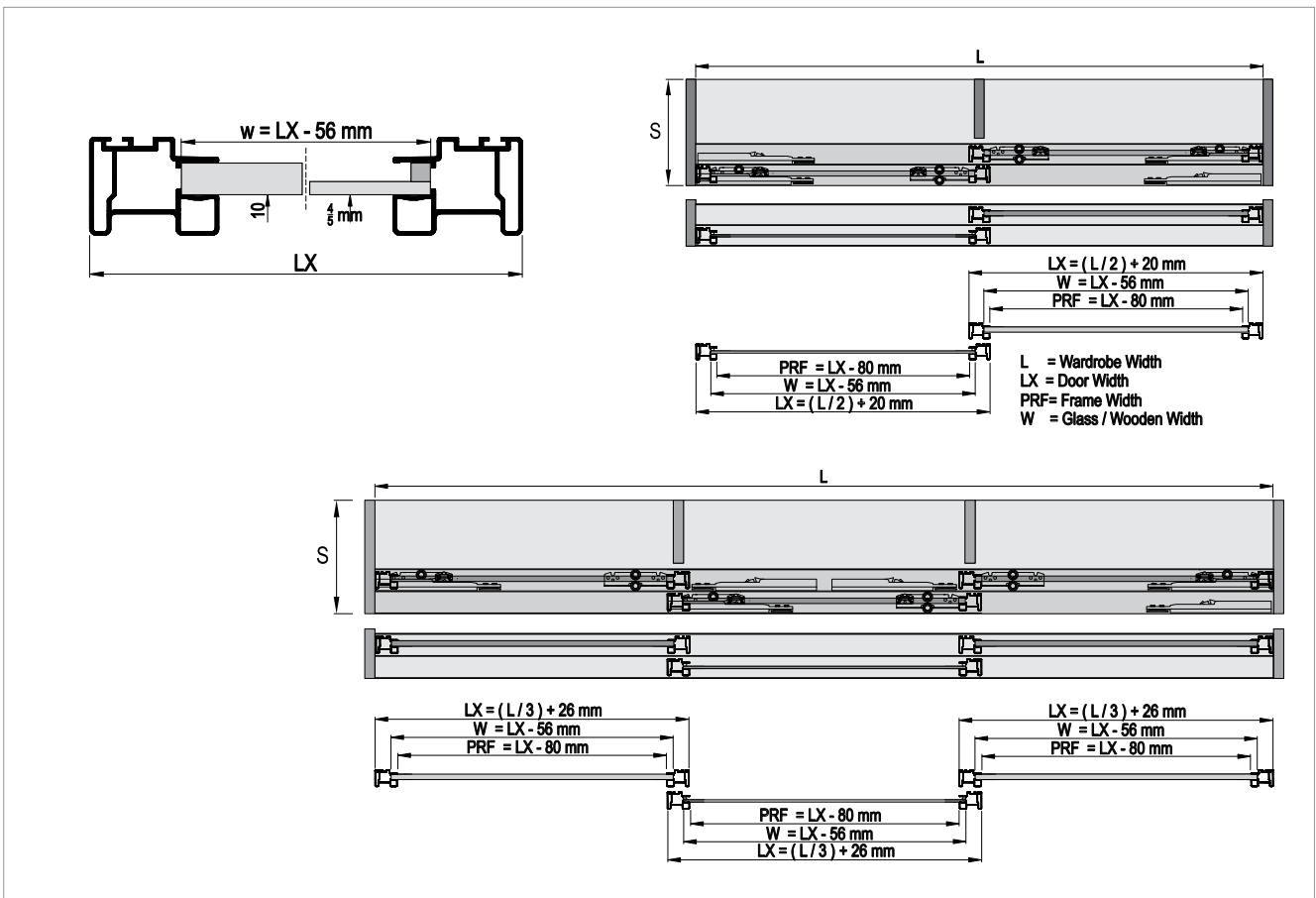
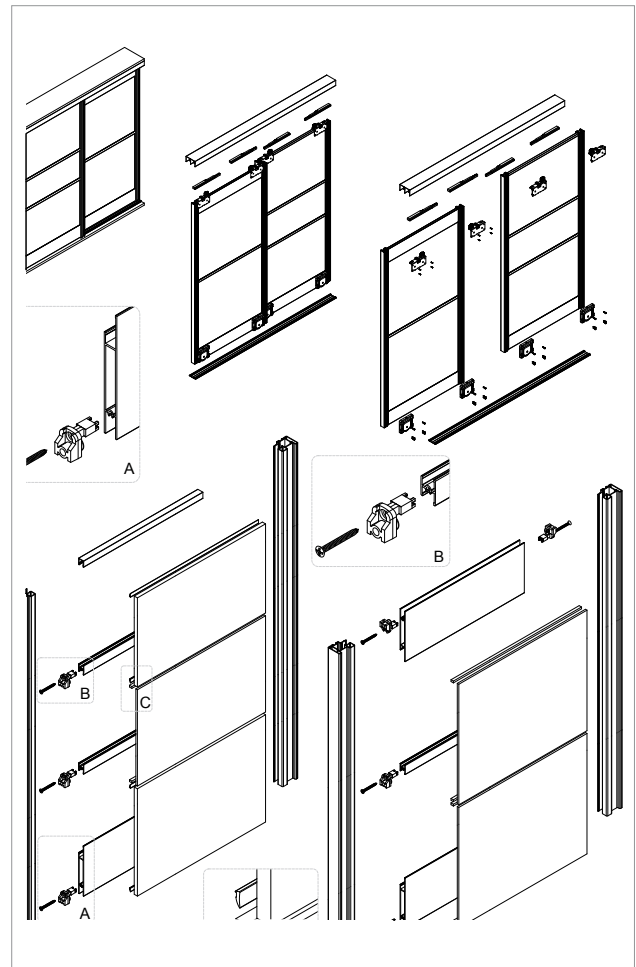
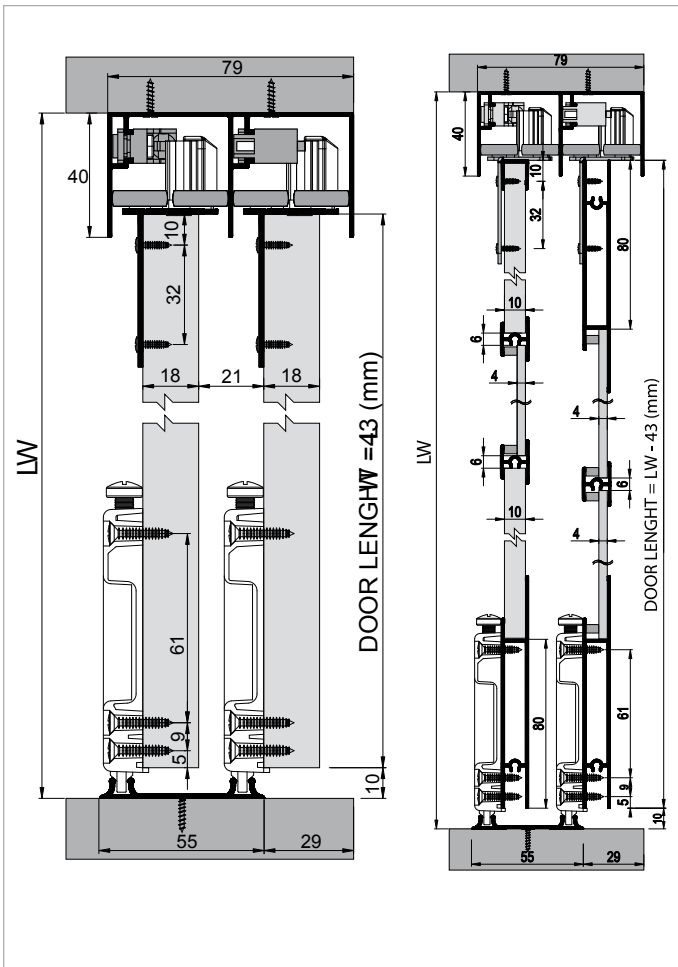

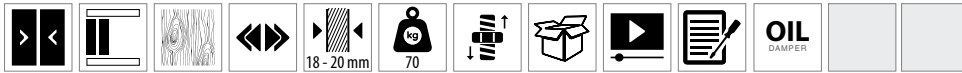

قابل استفاده برای یونیت‌های ۳ درب

**توضیحات**  
 هر ست شامل:  
 ۱. ست مکانیزم ۲ درب  
 ۴. عدد آرام‌بند



**متعلقات پک‌ست | SRG 110**

4X  117-6740-1610-500	2X  103-7038-1200-501	2X  103-7038-1200-500	4X  103-7031-1200
-----------------------------	-----------------------------	-----------------------------	-------------------------

**دستگیره‌های پروفیلی**

**ریل‌های مکانیزم**

 117-1011-1600 عدد	 18.5 متر 150-1420-1420	 18 متر 150-2900-1420	 90 متر 150-7108-1410	 متر 150-2960-1410
-----------------------	-------------------------------	-----------------------------	-----------------------------	--------------------------

**راهنمای نصب**

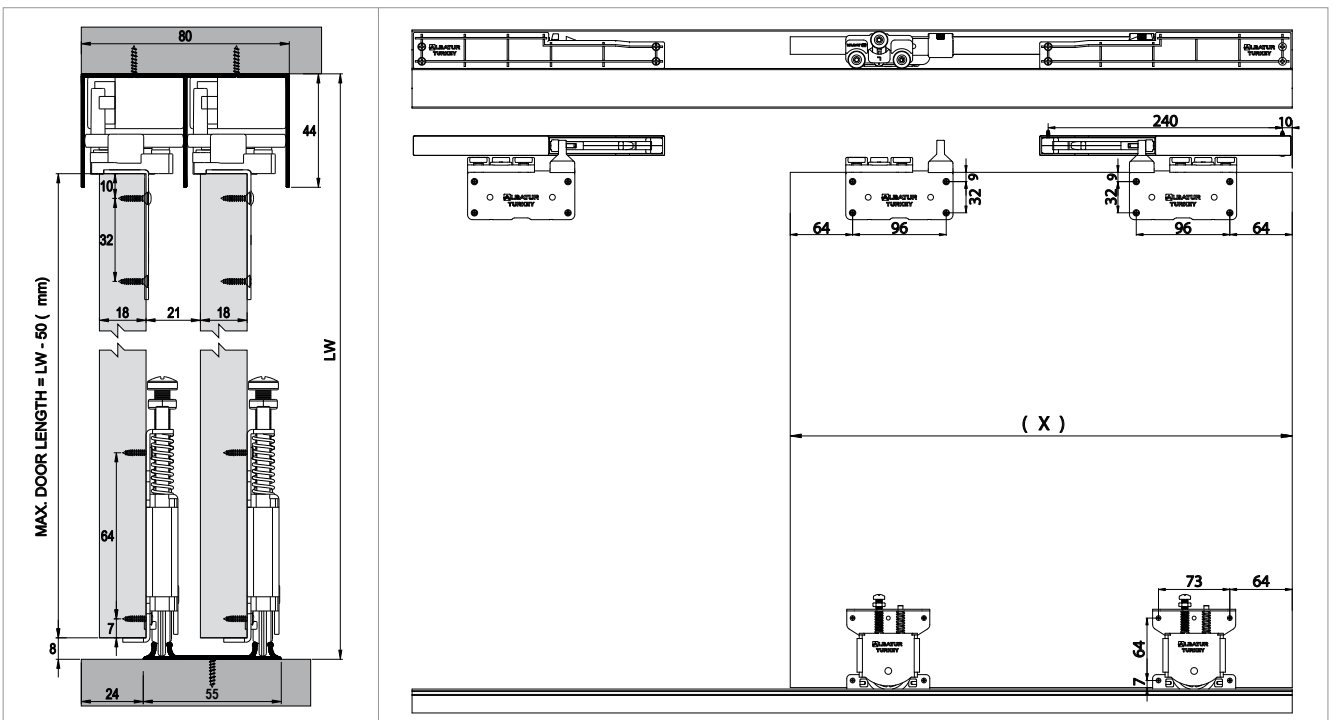

تعداد پروفیل در هر بسته	مترای پروفیل					واحد شمارش	رنگ محصول	نام محصول	کد محصول	ردیف
-	-	-	-	216	12	ست (2 درب)	سیلور	مکانیزم درب ریلی	103-0110-1200	1
-	-	-	-	120.000	1.000	عدد 1	طوسی	استاپر پلاستیکی	117-1011-1600	2
6	3.0	2.5	2.0	-	-	متر	آنودایز شده	ریل آلومینیومی پایین	150-2960-1410	3
12	3.0	2.5	2.0	-	-	متر	آنودایز شده	ریل آلومینیومی بالا	150-7108-1410	4
6	3.0	2.5	2.0	-	-	متر	براق	دستگیره آلومینیومی	150-2900-1420	5
10	3.0	-	-	-	-	متر	براق	قاب پروفیلی	150-1420-1420	6



**توضیحات**

- هر ست شامل:
- ۱ ست مکانیزم ۲ درب
- ۴ عدد آرام‌بند



قابل استفاده برای یونیت‌های ۳ درب

**متعلقات یک‌ست | SRG 100**

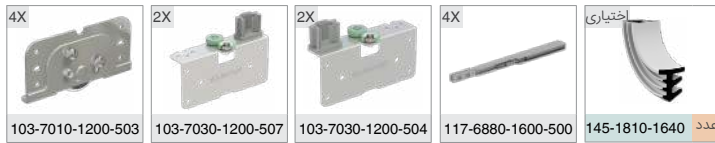

**راهنمای نصب**

**متعلقات اختیاری (مکانیزم مربوط به درب داخلی لنگه سوم) | SRG 213**

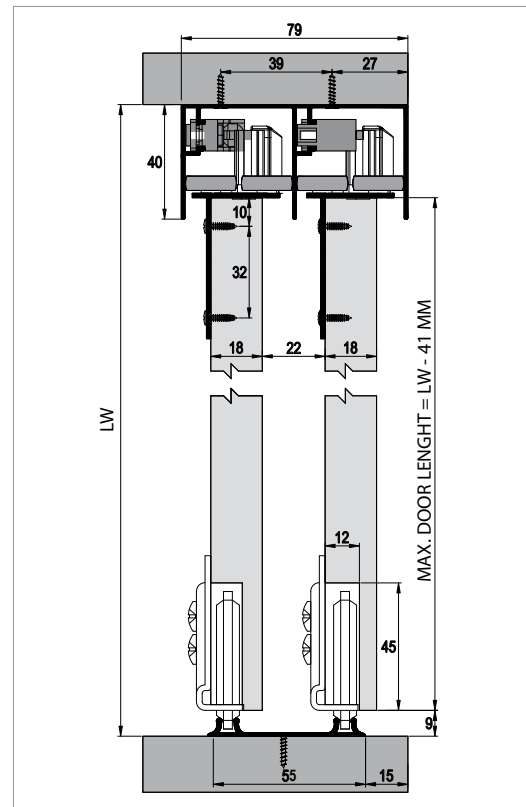

**ریل‌های مکانیزم**

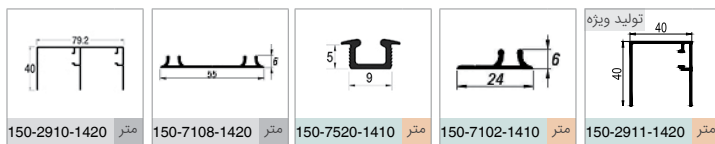

**دستگیره‌های پروفیلی**

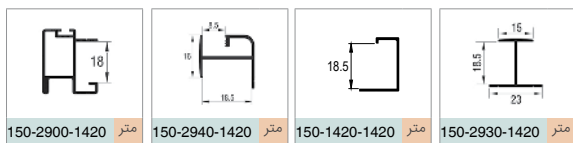

**متعلقات اختیاری**



تعداد پروفیل در هر بسته	متر از پروفیل			واحد شمارش	رنگ محصول	نام محصول	کد محصول	ردیف		
-	-	-	-	360	12	ست (2 درب)	سیلور	مکانیزم درب ریلی	103-0210-1200	1
-	-	-	-	360	8	ست (1 درب)	سیلور	مکانیزم ریلی 3 درب	103-0213-1200	2
-	-	-	-	3.600	100	1 عدد	شفاف	گسکت نگهدارنده شیشه	145-1810-1640	3
6	3.0	2.5	2.0	-	-	متر	براق	ریل آلومینیومی پایین	150-2910-1420	4
12	3.0	2.5	2.0	-	-	متر	براق	ریل آلومینیومی بالا	150-7108-1420	5
6	3.0	2.5	2.0	-	-	متر	براق	دستگیره آلومینیومی	150-2900-1420	6
10	3.0	-	-	-	-	متر	براق	پروفیل اتصال T	150-2940-1420	7
10	3.0	-	-	-	-	متر	براق	قاب پروفیلی	150-1420-1420	8
10	3.0	-	-	-	-	متر	براق	پروفیل اتصال T	150-2930-1420	9

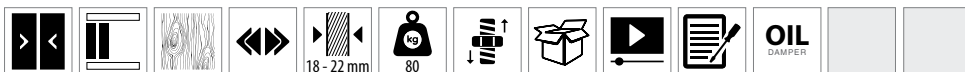

### توضیحات

هر ست شامل:  
۱. ست مکانیزم ۲ درب  
۴. عدد آرام‌بند

### راهنمای نصب

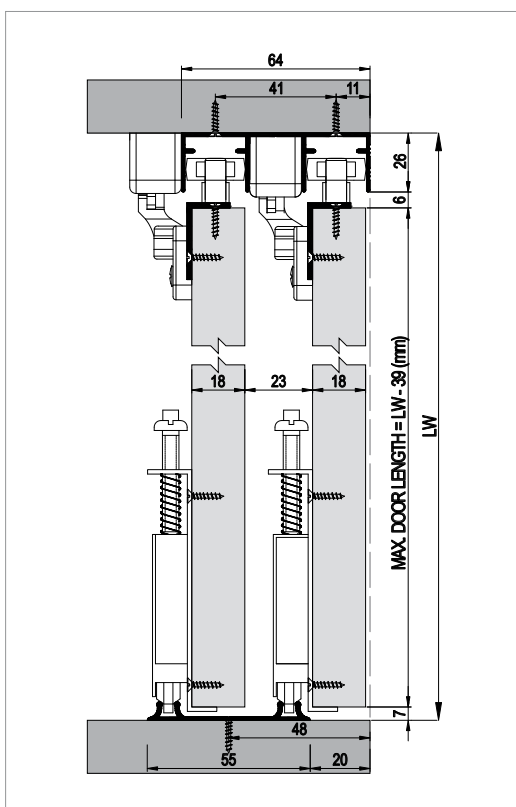

### متعلقات پک‌ست | SRG 120

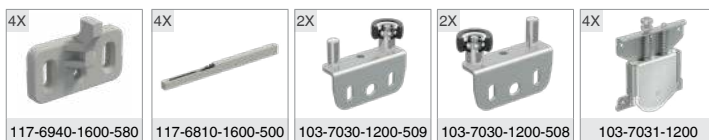

### ریل‌های مکانیزم



### دستگیره‌های پروفیلی

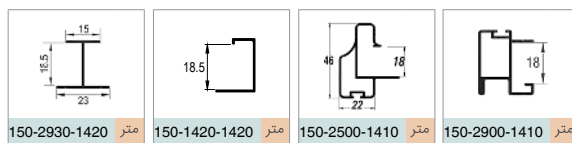

### متعلقات اختیاری



تعداد پروفیل در هر بسته	مترای پروفیل			360	12	واحد شمارش	رنگ محصول	نام محصول	کد محصول	ت.ق.
-	-	-	-	360	12	ست (2 درب)	سیلور	مکانیزم درب ریلی	103-0120-1200	1
-	-	-	-	120.000	1.000	1 عدد	طوسی	استاپر پلاستیکی	117-1011-1600	2
6	3.0	2.5	2.0	-	-	متر	آنودایز شده	ریل آلومینیومی پایین	150-7110-1410	3
12	3.0	2.5	2.0	-	-	متر	آنودایز شده	ریل آلومینیومی بالا	150-7108-1410	4
30	3.0	-	-	-	-	متر	آنودایز شده	ریل آلومینیومی بالا	150-7520-1410	5
20	3.0	-	-	-	-	متر	آنودایز شده	ریل آلومینیومی بالا	150-7102-1410	6
12	3.0	-	-	-	-	متر	آنودایز شده	ریل آلومینیومی پایین	150-7101-1410	7
6	3.0	-	2.0	-	-	متر	آنودایز شده	دستگیره آلومینیومی	150-2900-1410	8
6	3.0	-	2.0	-	-	متر	آنودایز شده	دستگیره آلومینیومی	150-2500-1410	9
10	3.0	-	-	-	-	متر	براق	قاب پروفیلی	150-1420-1420	10
10	3.0	-	-	-	-	متر	براق	پروفیل اتصال T	150-2930-1420	11



**توضیحات**

- هر ست شامل:
- ۱ ست مکانیزم ۲ درب
- ۴ عدد آرام‌بند

**متعلقات یک‌ست | SRG 125**



**راهنمای نصب**

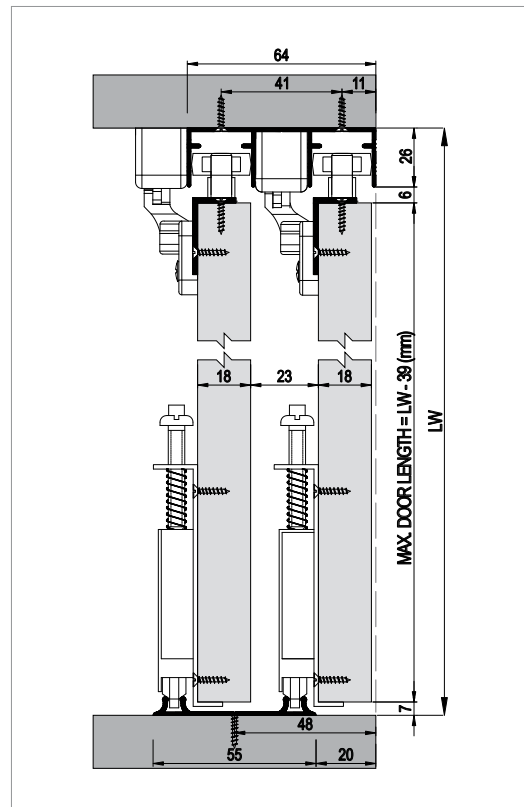

**ریل‌های مکانیزم**

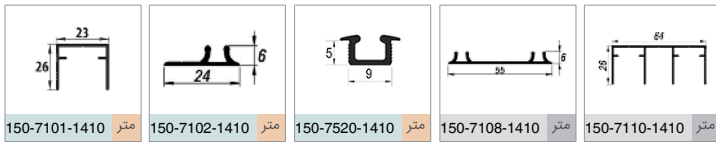

**دستگیره‌های پروفیلی**

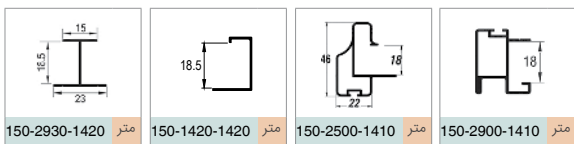

**متعلقات اختیاری**





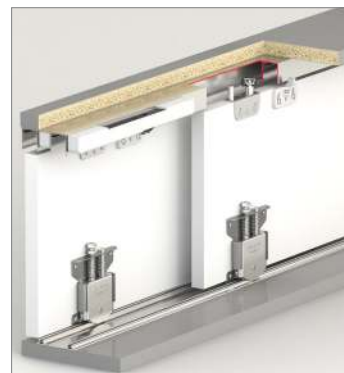
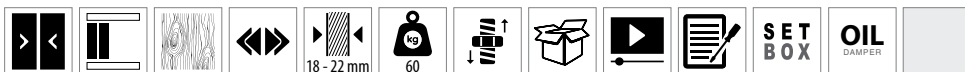

تعداد پروفیل در هر بسته	متر از پروفیل			پالت	کارتون	واحد شمارش	رنگ محصول	نام محصول	کد محصول	ت.ف.
-	-	-	-	360	12	ست (2 درب)	سیلور	مکانیزم درب ریلی	103-0125-1200	1
-	-	-	-	120.000	1.000	1 عدد	طوسی	استاپر پلاستیکی	117-1011-1600	2
6	3.0	2.5	2.0	-	-	متر	آنودایز شده	ریل آلومینیومی پایین	150-7110-1410	3
12	3.0	2.5	2.0	-	-	متر	آنودایز شده	ریل آلومینیومی بالا	150-7108-1410	4
30	3.0	-	-	-	-	متر	آنودایز شده	ریل آلومینیومی بالا	150-7520-1410	5
20	3.0	-	-	-	-	متر	آنودایز شده	ریل آلومینیومی بالا	150-7102-1410	6
12	3.0	-	-	-	-	متر	آنودایز شده	ریل آلومینیومی پایین	150-7101-1410	7
6	3.0	-	2.0	-	-	متر	آنودایز شده	دستگیره آلومینیومی	150-2900-1410	8
6	3.0	-	2.0	-	-	متر	آنودایز شده	دستگیره آلومینیومی	150-2500-1410	9
10	3.0	-	-	-	-	متر	براق	قاب پروفیلی	150-1420-1420	10
10	3.0	-	-	-	-	متر	براق	پروفیل اتصال T	150-2930-1420	11





**توضیحات**  
 هر ست شامل:  
 ۱. ست مکانیزم ۲ درب  
 ۴. عدد آرام‌بند

**متعلقات پک‌ست | SRG 130**

4X  117-6940-1600-580	4X  117-6810-1600-500	2X  103-7030-1200-509	2X  103-7030-1200-508	4X  103-7031-1200
--	---	--	--	--

**دستگیره‌های پروفیلی**

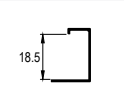
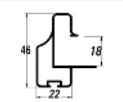
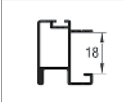
**ریل‌های مکانیزم**

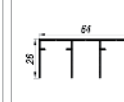
 150-1420-1420 متر	 150-2500-1410 متر	 150-2900-1410 متر	 150-7108-1410 متر	 150-7110-1410 متر
--	---	--	--	--

**راهنمای نصب**

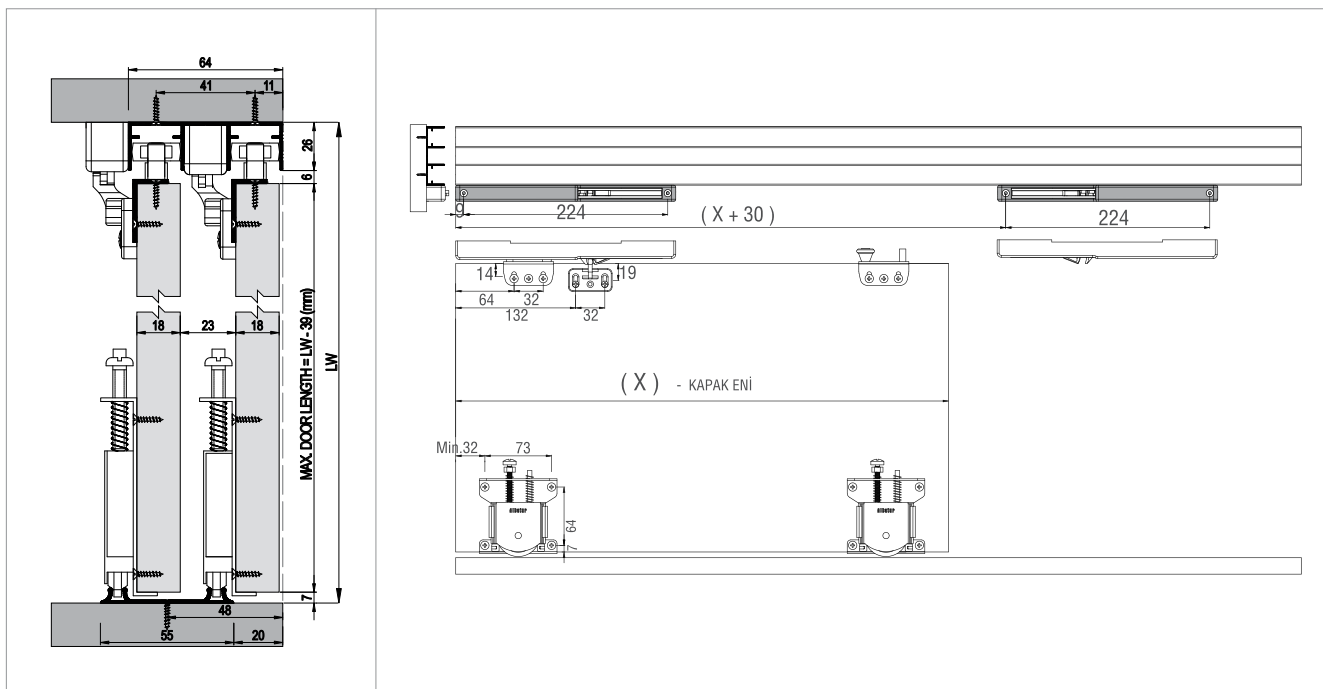

تعداد پروفیل در هر بسته	مترای پروفیل					واحد شمارش	رنگ محصول	نام محصول	کد محصول	ردیف
-	-	-	-	360	12	ست (2 درب)	سیلور	مکانیزم درب ریلی	103-0130-1200	1
6	3.0	2.5	2.0	-	-	متر	آنودایز شده	ریل آلومینیومی پایین	150-7110-1410	2
12	3.0	2.5	2.0	-	-	متر	آنودایز شده	ریل آلومینیومی بالا	150-7108-1410	3
6	3.0	-	2.0	-	-	متر	آنودایز شده	دستگیره پروفیلی	150-2900-1410	4
6	3.0	-	2.0	-	-	متر	آنودایز شده	دستگیره پروفیلی	150-2500-1410	5
10	3.0	-	-	-	-	متر	براق	قاب پروفیلی	150-1420-1420	6



**توضیحات**

هر ست شامل:  
۱. ست مکانیزم ۲ درب  
۴ عدد آرام‌بند

**متعلقات یک‌ست | SRG 135**



**ریل‌های مکانیزم**

**دستگیره‌های پروفیلی**

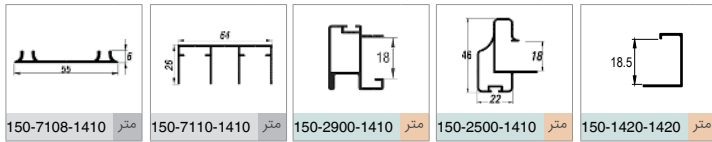

**راهنمای نصب**

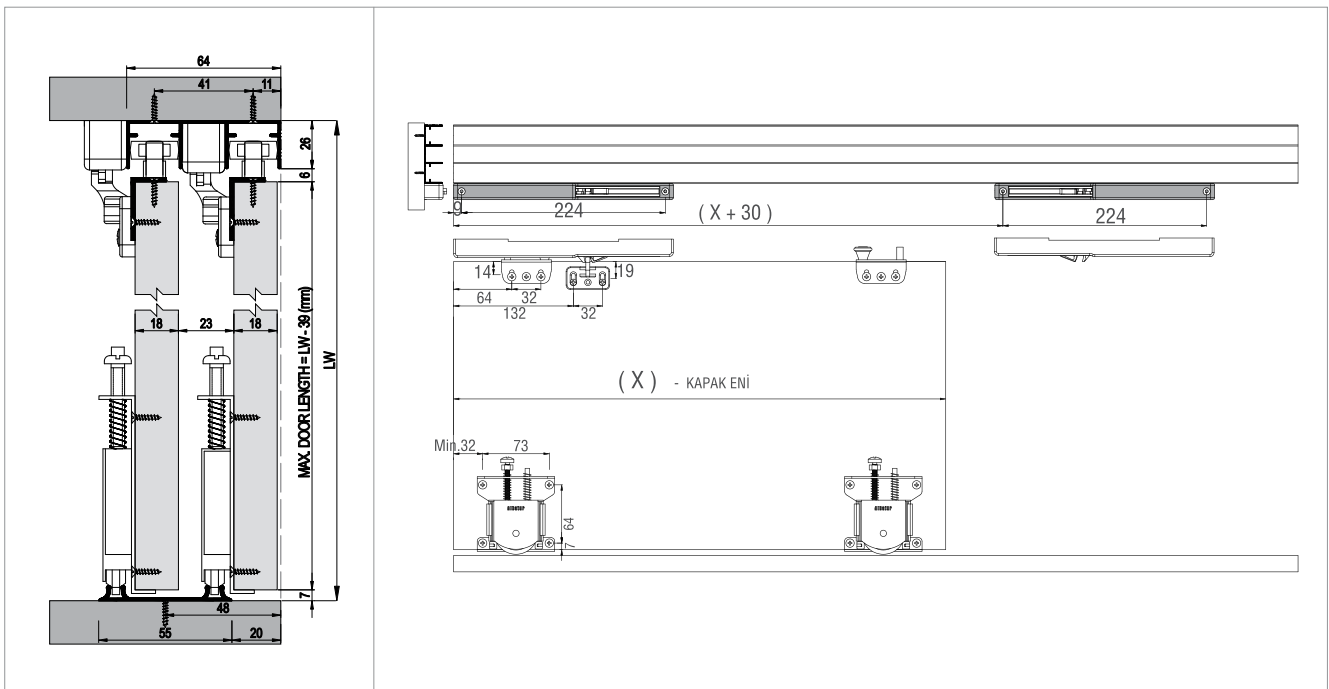

تعداد پروفیل در هر بسته	متر از پروفیل					واحد شمارش	رنگ محصول	نام محصول	کد محصول	ردیف
-	-	-	-	360	12	ست (2 درب)	سیلور	مکانیزم درب ریلی	103-0135-1200	1
6	3.0	2.5	2.0	-	-	متر	آنودایز شده	ریل آلومینیومی پایین	150-7110-1410	2
12	3.0	2.5	2.0	-	-	متر	آنودایز شده	ریل آلومینیومی بالا	150-7108-1410	3
6	3.0	-	2.0	-	-	متر	آنودایز شده	دستگیره پروفیلی	150-2900-1410	4
6	3.0	-	2.0	-	-	متر	آنودایز شده	دستگیره پروفیلی	150-2500-1410	5
10	3.0	-	-	-	-	متر	براق	قاب پروفیلی	150-1420-1420	6

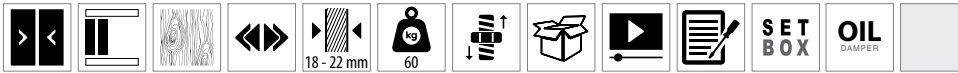

**توضیحات**  
 هر ست شامل:  
 ۱. ست مکانیزم ۲ درب  
 ۴. عدد آرام‌بند

**راهنمای نصب**

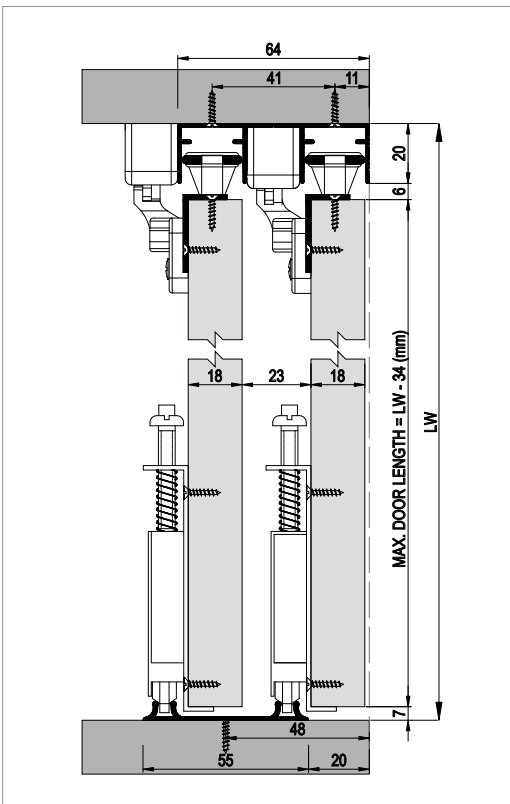

**متعلقات پک‌ست | SRG 140**



**ریل‌های مکانیزم**



**دستگیره‌های پروفیلی**

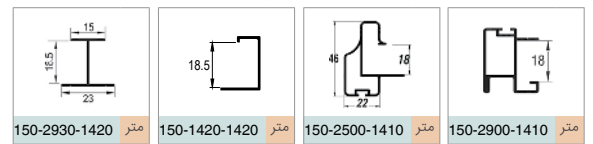

**متعلقات اختیاری**



تعداد پروفیل در هر بسته	مترای پروفیل					واحد شمارش	رنگ محصول	نام محصول	کد محصول	ت.ق.
-	-	-	-	360	12	ست (2 درب)	سیلور	مکانیزم درب ریلی	103-0140-1200	1
-	-	-	-	120.000	1.000	1 عدد	طوسی	استاپر پلاستیکی	117-1011-1600	2
6	3.0	2.5	2.0	-	-	متر	آنودایز شده	ریل آلومینیومی پایین	150-7106-1410	3
12	3.0	2.5	2.0	-	-	متر	آنودایز شده	ریل آلومینیومی بالا	150-7108-1410	4
30	3.0	-	-	-	-	متر	آنودایز شده	ریل آلومینیومی بالا	150-7520-1410	5
20	3.0	-	-	-	-	متر	آنودایز شده	ریل آلومینیومی بالا	150-7102-1410	6
12	3.0	-	-	-	-	متر	آنودایز شده	ریل آلومینیومی پایین	150-7100-1410	7
6	3.0	-	2.0	-	-	متر	آنودایز شده	دستگیره آلومینیومی	150-2900-1410	8
6	3.0	-	2.0	-	-	متر	آنودایز شده	دستگیره آلومینیومی	150-2500-1410	9
10	3.0	-	-	-	-	متر	براق	قاب پروفیلی	150-1420-1420	10
10	3.0	-	-	-	-	متر	براق	پروفیل اتصال T	150-2930-1420	11





**توضیحات**

- هر ست شامل:
- ۱ ست مکانیزم ۲ درب
- ۴ عدد آرام‌بند

**متعلقات یک‌ست | SRG 145**



**راهنمای نصب**

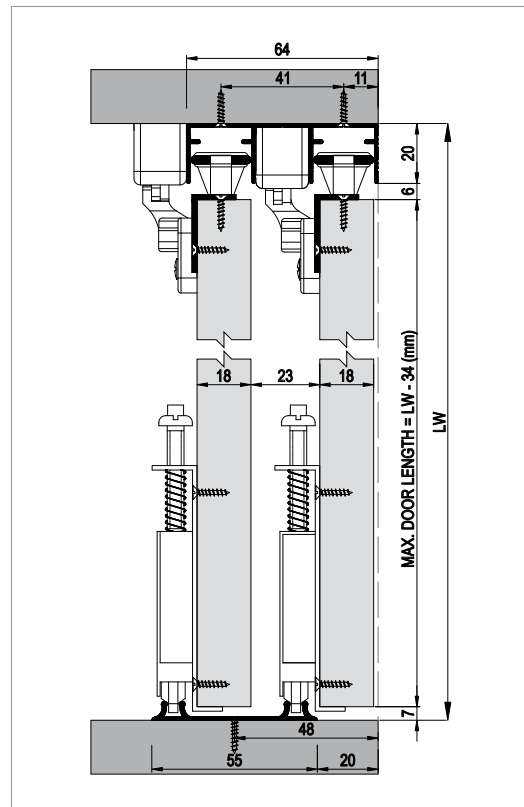

**ریل‌های مکانیزم**

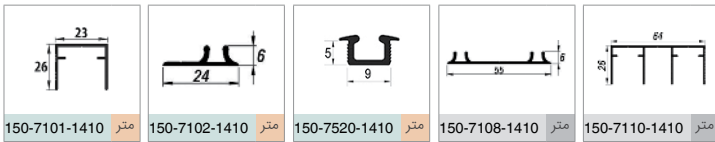

**دستگیره‌های پروفیلی**

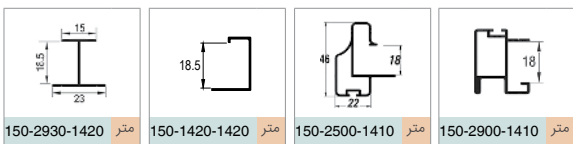

**متعلقات اختیاری**



تعداد پروفیل در هر بسته	متر از پروفیل			پایه	کتابچه	واحد شمارش	رنگ محصول	نام محصول	کد محصول	ردیف
-	-	-	-	360	12	ست (2 درب)	سیلور	مکانیزم درب ریلی	103-0145-1200	1
-	-	-	-	120.000	1.000	1 عدد	طوسی	استاپر پلاستیکی	117-1011-1600	2
6	3.0	2.5	2.0	-	-	متر	آنودایز شده	ریل آلومینیومی پایین	150-7106-1410	3
12	3.0	2.5	2.0	-	-	متر	آنودایز شده	ریل آلومینیومی بالا	150-7108-1410	4
30	3.0	-	-	-	-	متر	آنودایز شده	ریل آلومینیومی بالا	150-7520-1410	5
20	3.0	-	-	-	-	متر	آنودایز شده	ریل آلومینیومی بالا	150-7102-1410	6
12	3.0	-	-	-	-	متر	آنودایز شده	ریل آلومینیومی پایین	150-7100-1410	7
6	3.0	-	2.0	-	-	متر	آنودایز شده	دستگیره آلومینیومی	150-2900-1410	8
6	3.0	-	2.0	-	-	متر	آنودایز شده	دستگیره آلومینیومی	150-2500-1410	9
10	3.0	-	-	-	-	متر	براق	قاب پروفیلی	150-1420-1420	10
10	3.0	-	-	-	-	متر	براق	پروفیل اتصال T	150-2930-1420	11

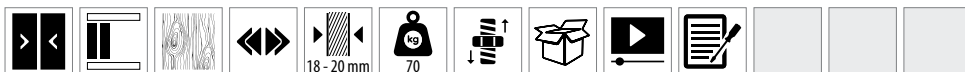

قابل استفاده برای یونیت‌های ۳ درب

**توضیحات**  
 هر ست شامل:  
 ۱. ست مکانیزم ۲ درب  
 ۴. عدد آرام‌بند

**آرام‌بند های پیشنهادی**

117-6740-1610 «»

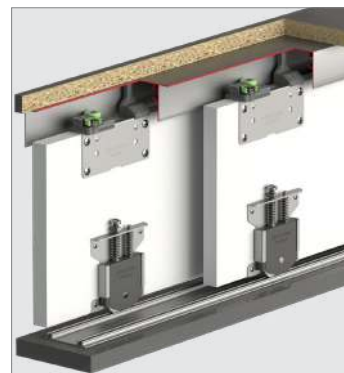

**ریل‌های مکانیزم**

**متعلقات پک‌ست | 7036**

150-7108-1410 متر	150-2960-1410 متر	103-7036-1200-501 1X	103-7036-1200-500 1X	103-7031-1200 2X

**متعلقات اختیاری**

**دستگیره‌های پروفیلی**

117-6740-1610 عدد	117-1011-1600 عدد	150-1420-1420 متر	150-2523-1410 متر

**راهنمای نصب**

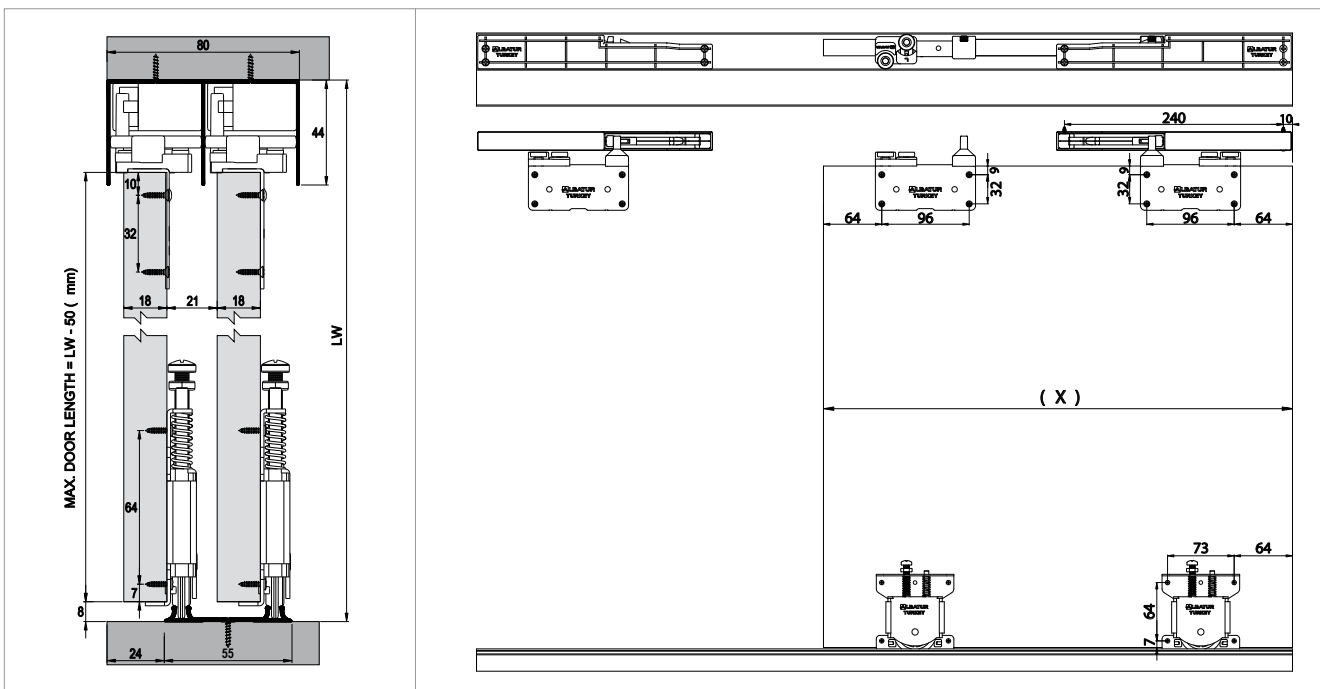

تعداد پروفیل در هر بسته	متر از پروفیل					واحد شمارش	رنگ محصول	نام محصول	کد محصول	ردیف
-	-	-	-	720	24	ست (2 درب)	سیلور	مکانیزم درب ریلی	103-7036-1200	1
-	-	-	-	120.000	1.000	1 عدد	طوسی	استاپر پلاستیکی	117-1011-1600	2
6	3.0	2.5	2.0	-	-	متر	آنودایز شده	ریل آلومینیومی پایین	150-2960-1410	3
12	3.0	2.5	2.0	-	-	متر	آنودایز شده	ریل آلومینیومی بالا	150-7108-1410	4
10	-	2.5	-	-	-	متر	آنودایز شده	دستگیره پروفیلی	150-2523-1410	5
10	3.0	-	-	-	-	متر	براق	قاب پروفیلی	150-1420-1420	6

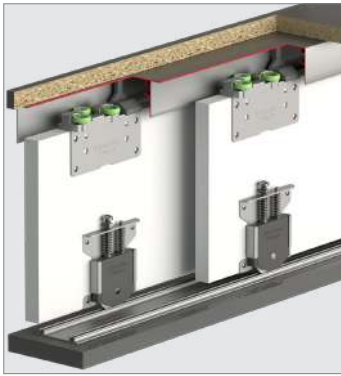

**توضیحات**  
 هر ست شامل:  
 ۱. ست مکانیزم ۲ درب  
 ۴ عدد آرام‌بند

**آرام‌بندهای پیشنهادی**

117-6740-1610



قابل استفاده برای یونیت‌های ۳ درب

**متعلقات یک‌ست | SRG 7038**

**ریل‌های مکانیزم**

2X  103-7031-1200	1X  103-7038-1200-500	1X  103-7038-1200-501	 150-2960-1410 متر	 150-7108-1410 متر
-------------------------	-----------------------------	-----------------------------	-----------------------	-----------------------

**دستگیره‌های پروفیلی**

**متعلقات اختیاری**

 150-2523-1410 متر	 150-1420-1420 متر	 117-1011-1600 عدد	 117-6740-1610 عدد
-----------------------	-----------------------	-----------------------	-----------------------

**راهنمای نصب**

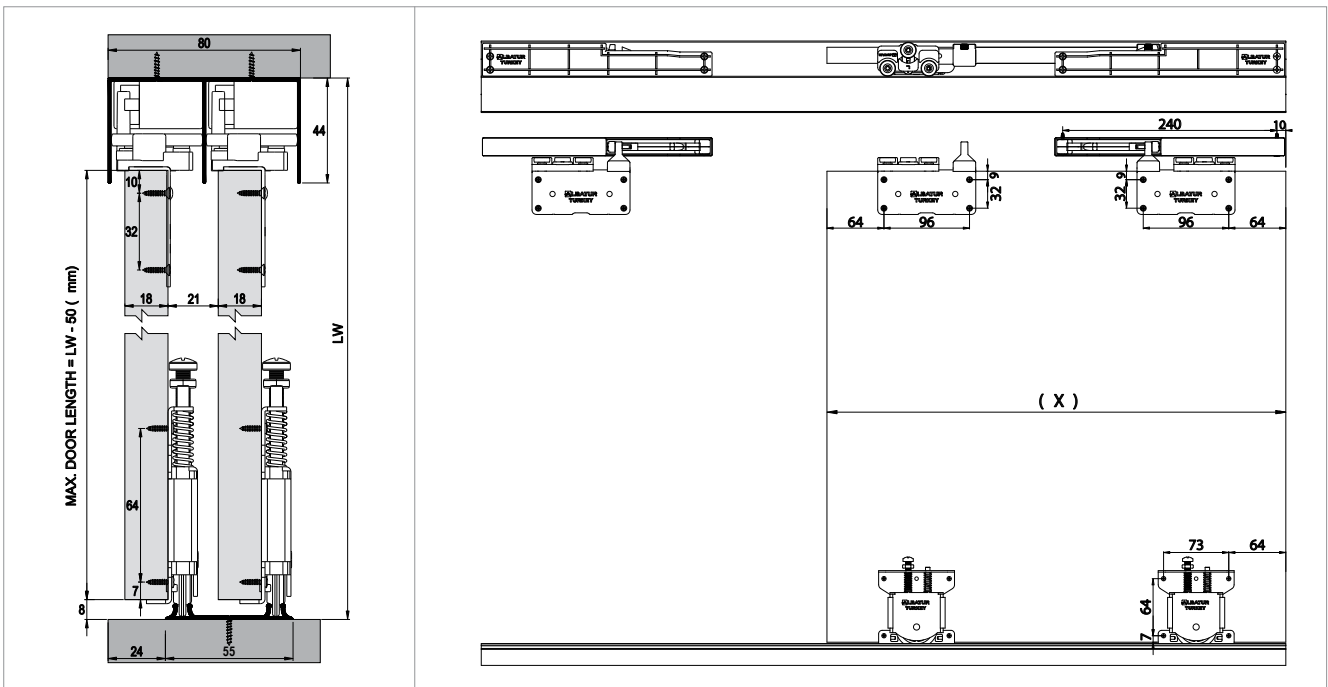

تعداد پروفیل در هر بسته	متر از پروفیل					واحد شمارش	رنگ محصول	نام محصول	کد محصول	ردیف
-	-	-	-	720	24	ست (2 درب)	سیلور	مکانیزم درب ریلی	103-7038-1200	1
-	-	-	-	120.000	1.000	1 عدد	طوسی	استاپر پلاستیکی	117-1011-1600	2
6	3.0	2.5	2.0	-	-	متر	آنودایز شده	ریل آلومینیومی پایین	150-2960-1410	3
12	3.0	2.5	2.0	-	-	متر	آنودایز شده	ریل آلومینیومی بالا	150-7108-1410	4
10	-	2.5	-	-	-	متر	آنودایز شده	دستگیره پروفیلی	150-2523-1410	5
10	3.0	-	-	-	-	متر	براق	قاب پروفیلی	150-1420-1420	6

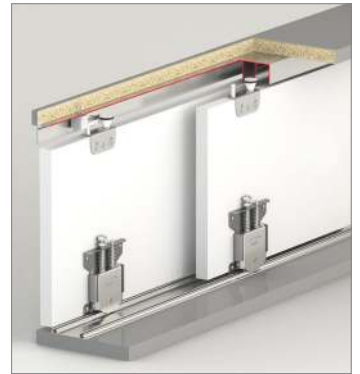
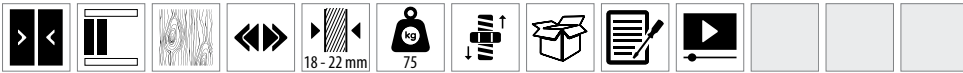

**توضیحات**  
هر ست شامل:  
۱. ست مکانیزم ۲ درب

**آرام‌بندهای پیشنهادی**

117-6942-1610	117-6950-1610	117-6970-1610
117-6940-1600	117-6666-1610	117-6710-1610

**متعلقات پک‌ست | 7030**

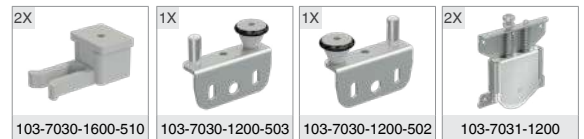

**دستگیره‌های پروفیلی**

**ریل‌های مکانیزم**

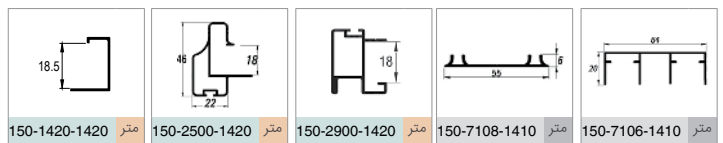

**راهنمای نصب**

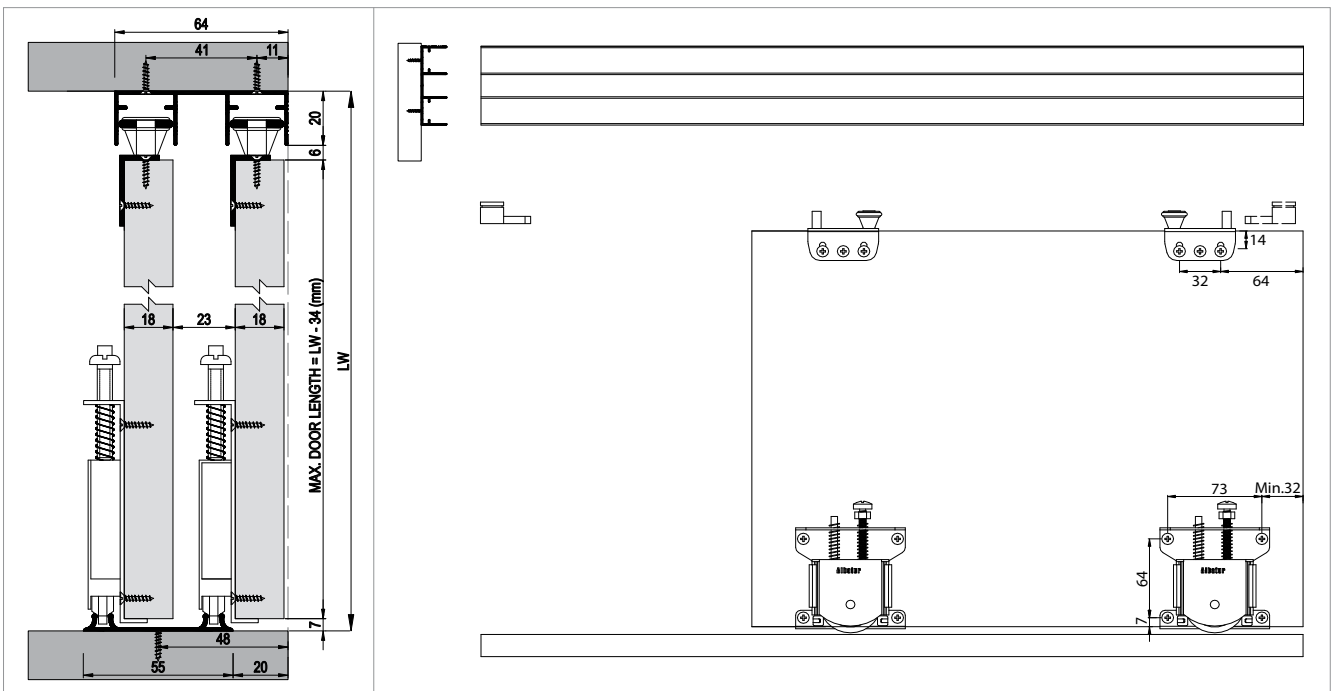

تعداد پروفیل در هر بسته	متر از پروفیل			10.24	32	واحد شمارش	رنگ محصول	نام محصول	کد محصول	ردیف
-	-	-	-	-	-	ست (1 درب)	سیلور	مکانیزم درب ریلی	103-7030-1200	1
6	3.0	2.5	2.0	-	-	متر	آنودایز شده	ریل آلومینیومی پایین	150-7106-1410	2
12	3.0	2.5	2.0	-	-	متر	آنودایز شده	ریل آلومینیومی بالا	150-7108-1410	3
6	3.0	2.5	2.0	-	-	متر	براق	دستگیره پروفیلی	150-2900-1420	4
6	3.0	-	2.0	-	-	متر	براق	دستگیره پروفیلی	150-2500-1420	5
10	3.0	-	-	-	-	متر	براق	قاب پروفیلی	150-1420-1420	6

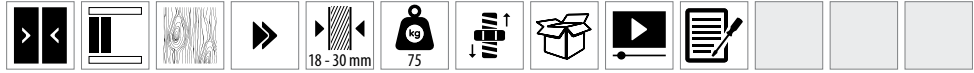

آرامندهای پیشنهادی

117-6666-1610 ▶▶ 117-6710-1610 ▶▶

7031 | متعلقات یکست

راهنمای نصب



ریل‌های مکانیزم

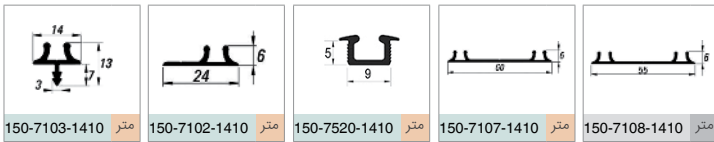

دستگیره‌های پروفیلی

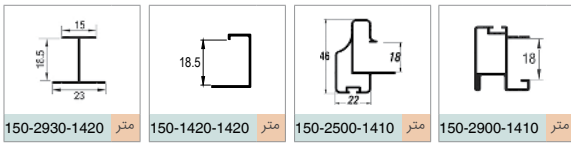

متعلقات اختیاری

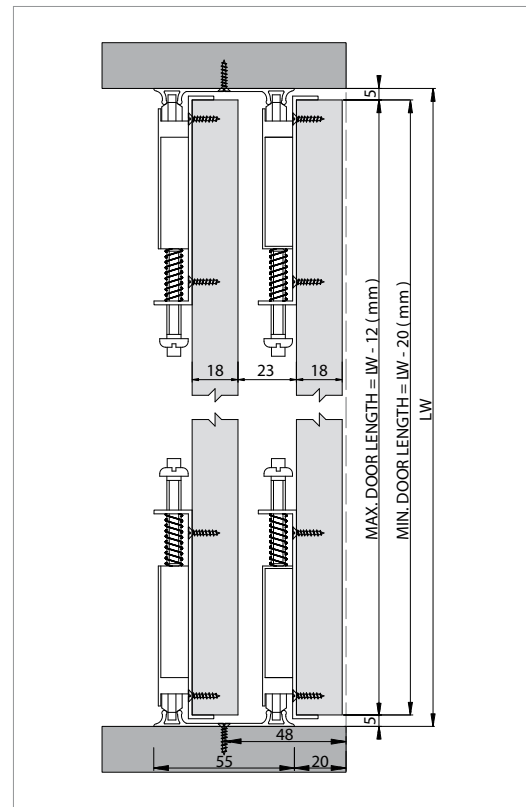
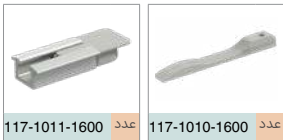

تعداد پروفیل در هر بسته	متر از پروفیل			شماره	واحد شمارش	رنگ محصول	نام محصول	کد محصول	ردیف
-	-	-	-	3.072	96	سیلور	مکانیزم درب ریلی	103-7031-1200	1
-	-	-	-	126.000	10.56	طوسی	استاپر پلاستیکی	117-1010-1600	2
-	3.0	2.5	2.0	120.000	1.000	طوسی	استاپر پلاستیکی	117-1011-1600	3
12	3.0	2.5	2.0	-	-	آنودایز شده	ریل آلومینیومی پایین	150-7108-1410	4
12	3.0	-	-	-	-	آنودایز شده	ریل آلومینیومی بالا	150-7107-1410	5
30	3.0	-	-	-	-	آنودایز شده	ریل آلومینیومی بالا	150-7520-1410	6
20	3.0	-	-	-	-	آنودایز شده	ریل آلومینیومی بالا	150-7102-1410	7
30	3.0	-	-	-	-	آنودایز شده	ریل آلومینیومی بالا	150-7103-1410	8
6	3.0	2.5	2.0	-	-	براق	دستگیره آلومینیومی	150-2900-1420	9
6	3.0	-	2.0	-	-	براق	دستگیره آلومینیومی	150-2500-1420	10
10	3.0	-	-	-	-	براق	قاب پروفیلی	150-1420-1420	11
10	3.0	-	-	-	-	براق	ریل آلومینیومی بالا	150-2930-1420	12

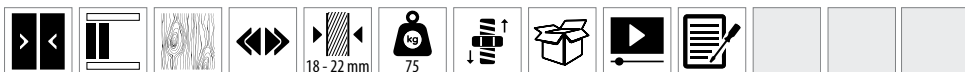

**توضیحات**

هر ست شامل:  
۱. ست مکانیزم ۲ درب

**آرامندهای پیشنهادی**

117-6950-1610	117-6970-1610	117-6810-1600
117-6940-1600	117-6666-1610	117-6710-1610



**متعلقات پکست | 7032**

2X 103-7030-1600-510	1X 103-7030-1200-503	1X 103-7030-1200-502	2X 103-7031-1200
-------------------------	-------------------------	-------------------------	---------------------

**دستگیره‌های پروفیلی**

**ریل‌های مکانیزم**

150-1420-1420 متر	150-2500-1420 متر	150-2900-1420 متر	150-7108-1410 متر	150-7110-1410 متر
-------------------	-------------------	-------------------	-------------------	-------------------

**راهنمای نصب**

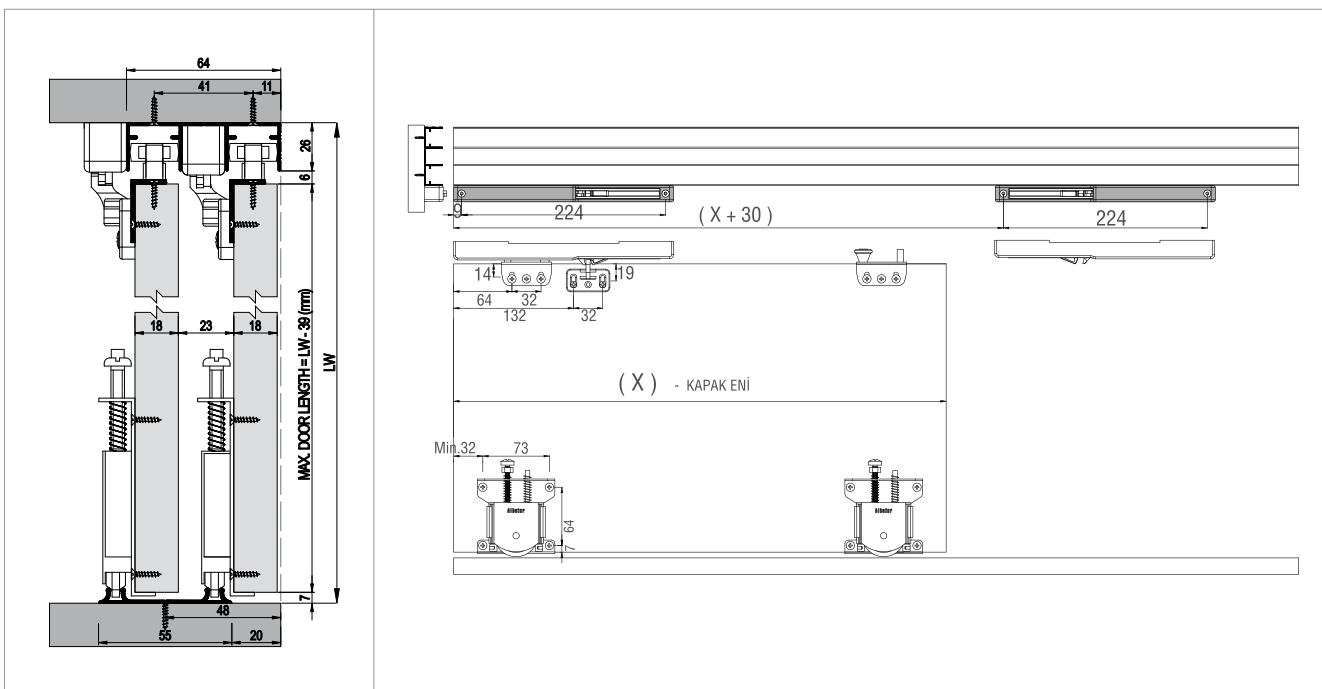

تعداد پروفیل در هر بسته	متر از پروفیل			شماره	واحد شمارش	رنگ محصول	نام محصول	کد محصول	ردیف	
-	-	-	-	10.24	32	ست (1 درب)	سیلور	مکانیزم درب ریلی 25 کیلویی	103-7032-1200	1
6	3.0	2.5	2.0	-	-	متر	آنودایز شده	ریل آلومینیومی پایین	150-7110-1410	2
12	3.0	2.5	2.0	-	-	متر	آنودایز شده	ریل آلومینیومی بالا	150-7108-1410	3
6	3.0	2.5	2.0	-	-	متر	براق	دستگیره پروفیلی	150-2900-1420	4
6	3.0	-	2.0	-	-	متر	براق	دستگیره پروفیلی	150-2500-1420	5
10	3.0	-	-	-	-	متر	براق	قاب پروفیلی	150-1420-1420	6

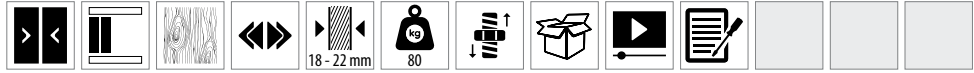
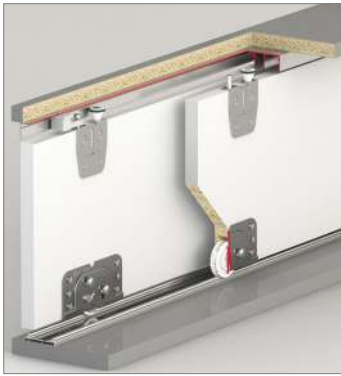

**توضیحات**  
هر ست شامل:  
۱. ست مکانیزم ۲ درب

**آرامندهای پیشنهادی**

117-6950-1610	117-6970-1610	117-6942-1610
117-6940-1600	117-6666-1610	117-6710-1610

**متعلقات یک‌ست | 7010**

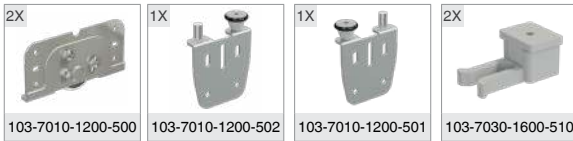

**راهنمای نصب**

**ریل‌های مکانیزم**

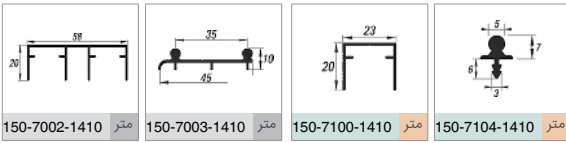

**دستگیره‌های پروفیلی**

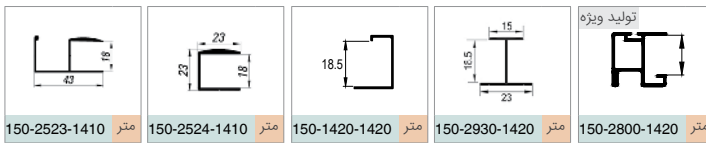

**کاربرد**

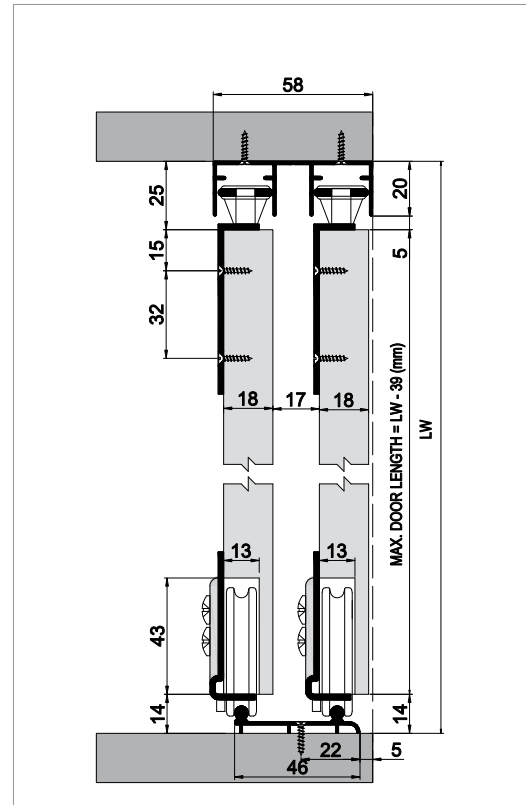

تعداد پروفیل در هر بسته	مترایژ پروفیل			تعداد	واحد شمارش	رنگ محصول	نام محصول	کد محصول	ردیف
-	-	-	-	1.024	32	سیلور	مکانیزم درب ریلی 80 کیلویی	103-7010-1200	1
10	3.0	-	2.0	-	-	آنودایز شده	ریل آلومینیومی پایین	150-7002-1410	2
10	3.0	-	2.0	-	-	آنودایز شده	ریل آلومینیومی بالا	150-7003-1410	3
12	3.0	2.5	2.0	-	-	آنودایز شده	ریل آلومینیومی پایین	150-7100-1410	4
50	3.0	-	2.0	-	-	آنودایز شده	ریل آلومینیومی بالا	150-7104-1410	5
10	3.0	2.5	-	-	-	آنودایز شده	دستگیره آلومینیومی	150-2523-1410	6
10	3.0	2.5	-	-	-	آنودایز شده	قاب پروفیلی	150-2524-1410	7
10	3.0	-	-	-	-	براق	قاب پروفیلی	150-1420-1420	8
10	3.0	-	2.0	-	-	براق	پروفیل اتصال T	150-2930-1420	9
6	3.0	-	2.0	-	-	براق	دستگیره آلومینیومی	150-2800-1420	10

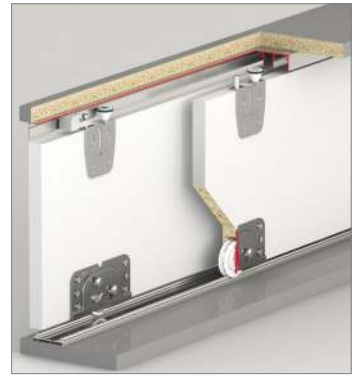
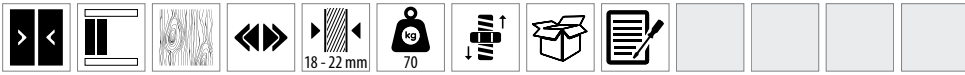

**توضیحات**  
هر ست شامل:  
۱. ست مکانیزم ۲ درب

**آرام‌بندهای پیشنهادی**

117-6950-1610	117-6970-1610	117-6810-1600
117-6940-1600	117-6666-1610	117-6710-1610

**راهنمای نصب**

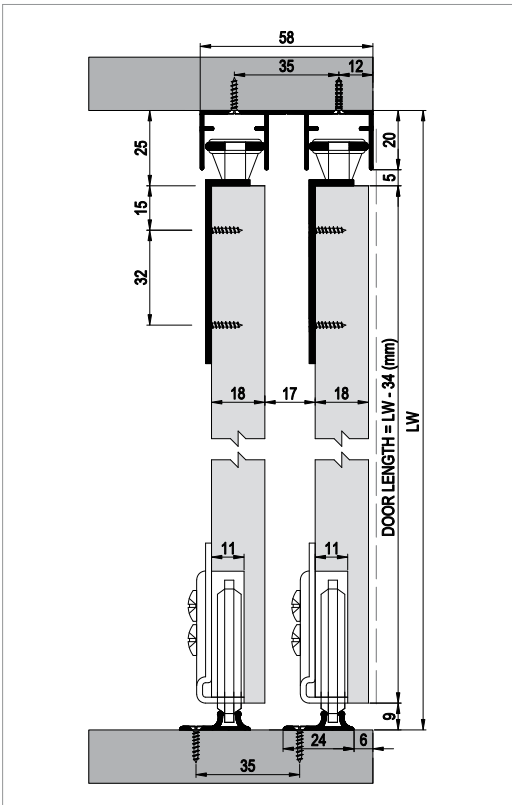

**متعلقات پک‌ست | 7011**

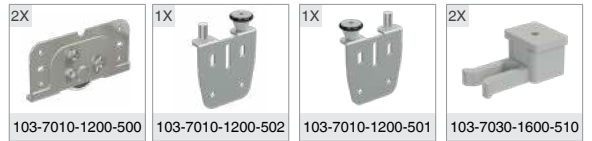

**ریل‌های مکانیزم**

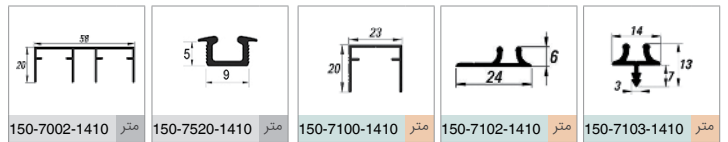

**دستگیره‌های پروفیلی**

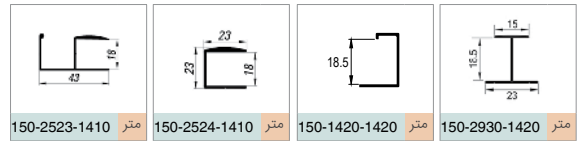

**متعلقات اختیاری**



تعداد پروفیل در هر بسته	متر از پروفیل					واحد شمارش	رنگ محصول	نام محصول	کد محصول	ردیف
-	-	-	-	1.024	32	ست (1 درب)	سیلور	مکانیزم درب ریلی 70 کیلویی	103-7011-1200	1
-	-	-	2.0	120.000	1.000	1 عدد	طوسی	ریل آلومینیومی پایین	117-1011-1600	2
10	3.0	-	-	-	-	متر	آندایز شده	ریل آلومینیومی بالا	150-7002-1410	3
30	3.0	-	-	-	-	متر	آندایز شده	ریل آلومینیومی پایین	150-7520-1410	4
12	3.0	-	-	-	-	متر	آندایز شده	ریل آلومینیومی بالا	150-7100-1410	5
20	3.0	-	-	-	-	متر	آندایز شده	ریل آلومینیومی پایین	150-7102-1410	6
30	3.0	-	-	-	-	متر	آندایز شده	ریل آلومینیومی پایین	150-7103-1410	7
10	3.0	2.5	-	-	-	متر	آندایز شده	دستگیره آلومینیومی	150-2523-1410	8
10	3.0	2.5	-	-	-	متر	آندایز شده	قاب پروفیلی	150-2524-1410	9
10	3.0	-	-	-	-	متر	براق	قاب پروفیلی	150-1420-1420	10
10	3.0	-	-	-	-	متر	براق	پروفیل اتصال T	150-2930-1420	11



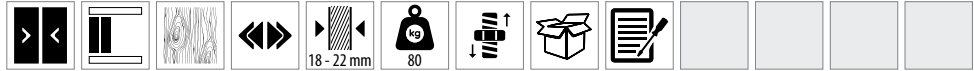
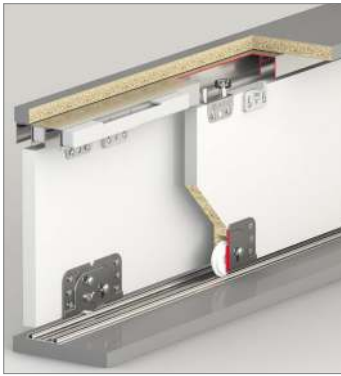

**توضیحات**  
هر ست شامل:  
۱. ست مکانیزم ۲ درب

**آرامندهای پیشنهادی**

117-6950-1610	117-6970-1610	117-6666-1610
117-6710-1610	117-6942-1610	

**متعلقات یک‌ست | 7012**

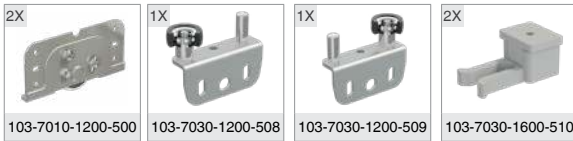

**راهنمای نصب**

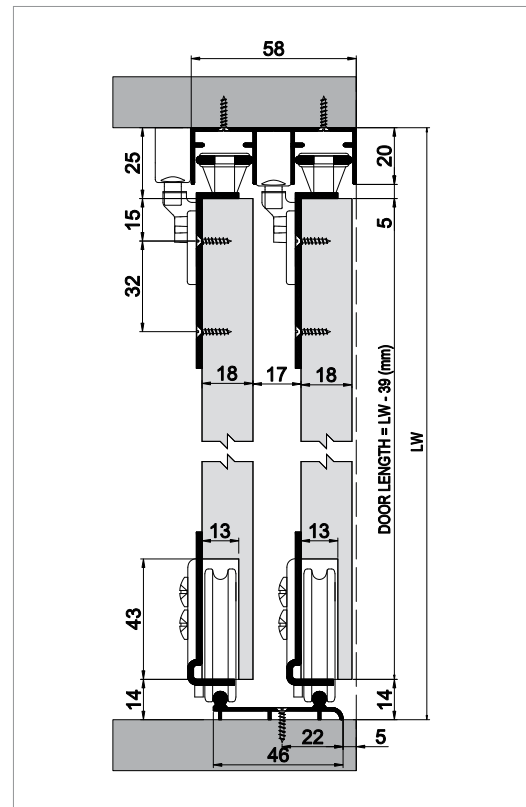

**ریل‌های مکانیزم**

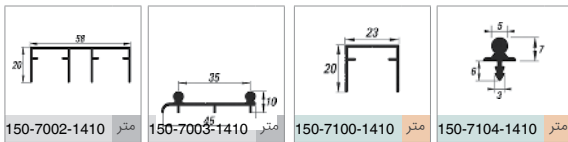

**دستگیره‌های پروفیلی**

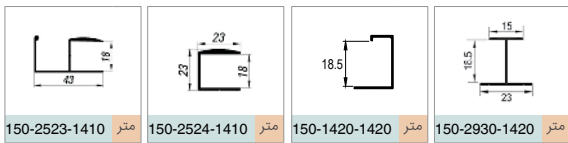

**کاربرد**



تعداد پروفیل در هر بسته	مترایژ پروفیل			شماره	واحد شمارش	رنگ محصول	نام محصول	کد محصول	ردیف	
-	-	-	-	1.024	32	ست (1 درب)	سیلور	مکانیزم درب ریلی 80 کیلویی	103-7012-1200	1
10	3.0	-	2.0	-	-	متر	آنودایز شده	ریل آلومینیومی پایین	150-7002-1410	2
10	3.0	-	2.0	-	-	متر	آنودایز شده	ریل آلومینیومی بالا	150-7003-1410	3
12	3.0	-	-	-	-	متر	آنودایز شده	ریل آلومینیومی پایین	150-7100-1410	4
50	3.0	-	-	-	-	متر	آنودایز شده	ریل آلومینیومی بالا	150-7104-1410	5
10	3.0	2.5	-	-	-	متر	آنودایز شده	دستگیره آلومینیومی	150-2523-1410	6
10	3.0	2.5	-	-	-	متر	آنودایز شده	قاب پروفیلی	150-2524-1410	7
10	3.0	-	-	-	-	متر	براق	قاب پروفیلی	150-1420-1420	8
10	3.0	-	-	-	-	متر	براق	پروفیل اتصال T	150-2930-1420	9



**توضیحات**

هر ست شامل:  
۱. ست مکانیزم ۲ درب

**آرام‌بندهای پیشنهادی**

117-6666-1610 ▶▶ 117-6710-1610 ▶▶

**راهنمای نصب**

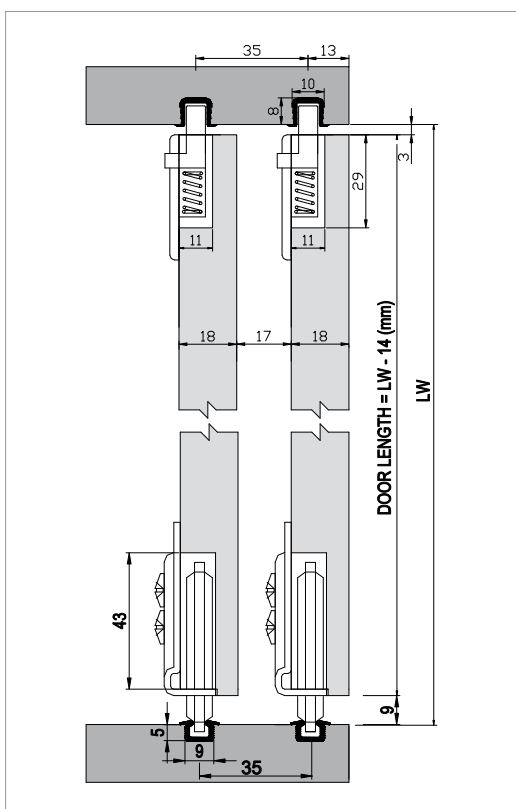

**متعلقات پک‌ست | 7020**

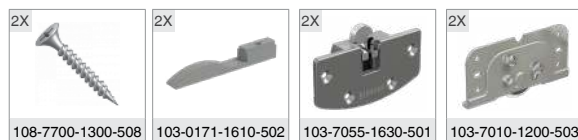

**ریل‌های مکانیزم**

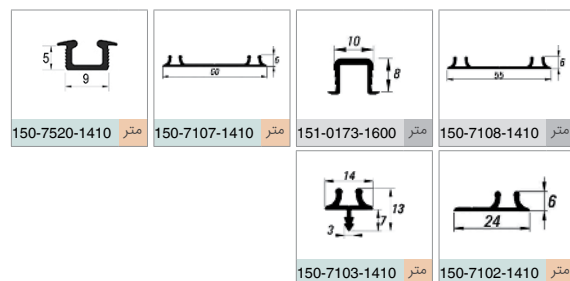

**دستگیره‌های پروفیلی**

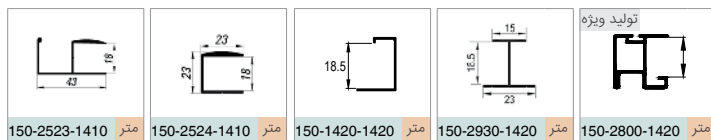

**متعلقات اختیاری**



تعداد پروفیل در هر بسته	مترایز پروفیل			شماره	واحد شمارش	رنگ محصول	نام محصول	کد محصول	ردیف
-	-	-	-	1.024	32	سیلور	مکانیزم درب ریلی 70 کیلویی	103-7020-1200	1
-	-	-	-	120.000	1.000	طوسی	استاپر پلاستیکی	117-1011-1600	2
50	-	-	-	-	-	طوسی	ریل بالا پلاستیکی (از جنس PVC)	151-0173-1600	3
12	3.0	2.5	2.0	-	-	آنودایز شده	ریل آلومینیومی پایین	150-7108-1410	4
12	3.0	-	2.0	-	-	آنودایز شده	ریل آلومینیومی پایین	150-7107-1410	5
30	3.0	-	-	-	-	آنودایز شده	ریل آلومینیومی پایین	150-7520-1410	6
20	3.0	-	-	-	-	آنودایز شده	ریل آلومینیومی پایین	150-7102-1410	7
30	3.0	-	-	-	-	آنودایز شده	ریل آلومینیومی پایین	150-7103-1410	8
10	3.0	2.5	-	-	-	آنودایز شده	دستگیره آلومینیومی	150-2523-1410	9
10	3.0	2.5	-	-	-	آنودایز شده	قاب پروفیلی	150-2524-1410	10
10	3.0	-	-	-	-	براق	قاب پروفیلی	150-1420-1420	11
10	3.0	-	-	-	-	براق	پروفیل اتصال T	150-2930-1420	12

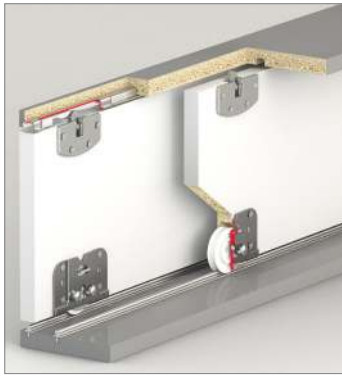

**توضیحات**  
 هر ست شامل:  
 ۱. ست مکانیزم ۲ درب

**آرامندهای پیشنهادی**

117-6942-1610 ▶▶ 117-6666-1610 ▶▶ 117-6710-1610 ▶▶

**متعلقات یک‌ست | 7060**

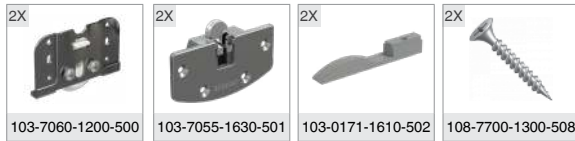

**راهنمای نصب**

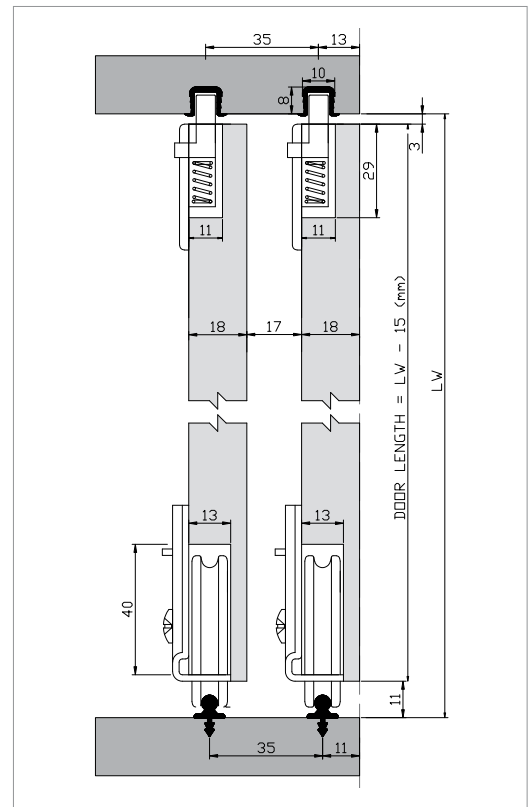

**ریل‌های مکانیزم**

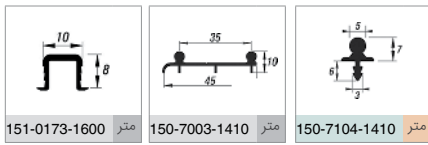

**دستگیره‌های پروفیلی**

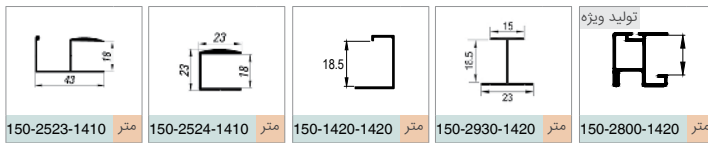

تعداد پروفیل در هر بسته	متراژ پروفیل					واحد شمارش	رنگ محصول	نام محصول	کد محصول	ردیف
-	-	-	-	1.152	48	ست (1 درب)	سیلور	مکانیزم درب ریلی 60 کیلویی	103-7060-1200	1
50	3.0	-	-	-	-	متر	طوسی	ریل بالا پلاستیکی (از جنس PVC)	151-0173-1600	2
10	3.0	-	2.0	-	-	متر	آنودایز شده	ریل آلومینیومی پایین	150-7003-1410	3
50	3.0	-	-	-	-	متر	آنودایز شده	ریل آلومینیومی پایین	150-7104-1410	4
10	3.0	2.5	-	-	-	متر	آنودایز شده	دستگیره آلومینیومی	150-2523-1410	5
10	3.0	2.5	-	-	-	متر	آنودایز شده	قاب پروفیلی	150-2524-1410	6
10	3.0	-	-	-	-	متر	براق	قاب پروفیلی	150-1420-1420	7
10	3.0	-	-	-	-	متر	براق	پروفیل اتصال T	150-2930-1420	8



توضیحات

هر ست شامل:  
۱. ست مکانیزم ۲ درب

آرامبندهای پیشنهادی

117-6942-1610 ► 117-6666-1610 ► 117-6710-1610 ►



راهنمای نصب

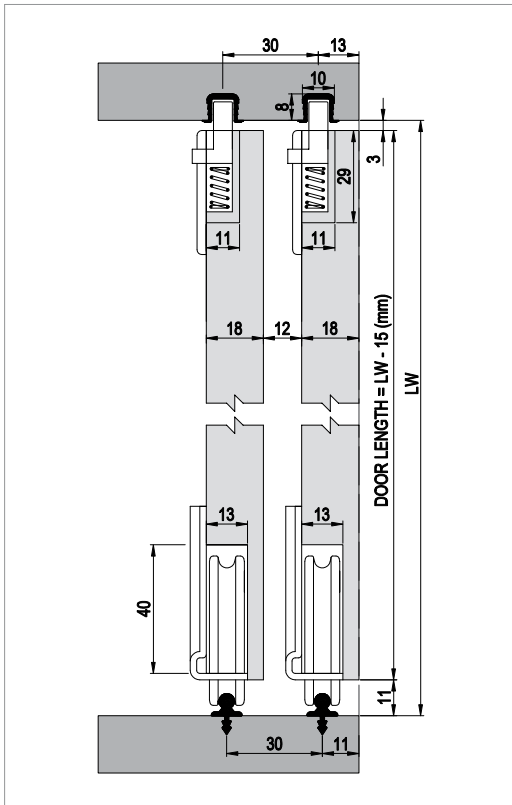

متعلقات پکست | 7055

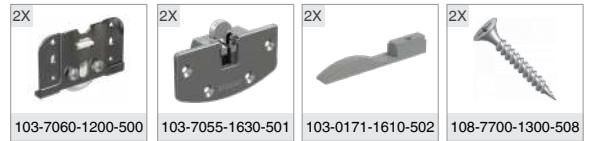

ریل‌های مکانیزم

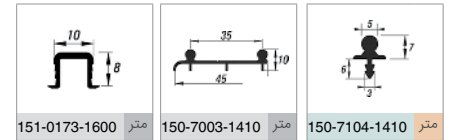

دستگیره‌های پروفیلی

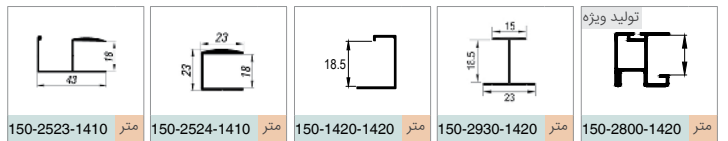

ردیف	کد محصول	نام محصول	رنگ محصول	واحد شمارش	تعداد پروفیل در هر بسته	متر از پروفیل	تعداد پروفیل
1	103-7055-1200	مکانیزم درب ریلی 60 کیلویی	سیلور	ست (1 درب)	-	-	-
2	151-0173-1600	ریل بالا پلیاستیکی (از جنس PVC)	طوسی	متر	-	-	50
3	150-7003-1410	ریل آلومینیومی پایین	آنودایز شده	متر	-	2.0	10
4	150-7104-1410	ریل آلومینیومی پایین	آنودایز شده	متر	-	-	50
5	150-2523-1410	دستگیره آلومینیومی	آنودایز شده	متر	-	-	10
6	150-2524-1410	قاب پروفیلی	آنودایز شده	متر	-	-	10
7	150-1420-1420	قاب پروفیلی	براق	متر	-	-	10
8	150-2930-1420	پروفیل اتصال T	براق	متر	-	-	10

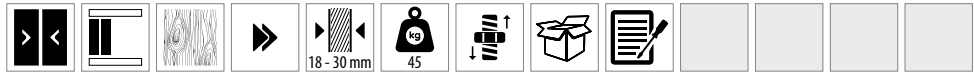
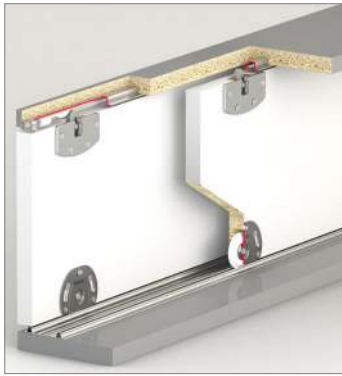

**توضیحات**

هر ست شامل:  
۱. ست مکانیزم ۴ درب

**آرامندهای پیشنهادی**

117-6942-1610 ▶▶▶ 117-6666-1610 ▶▶▶ 117-6710-1610 ▶▶▶

**متعلقات یکست | 6400**



**راهنمای نصب**

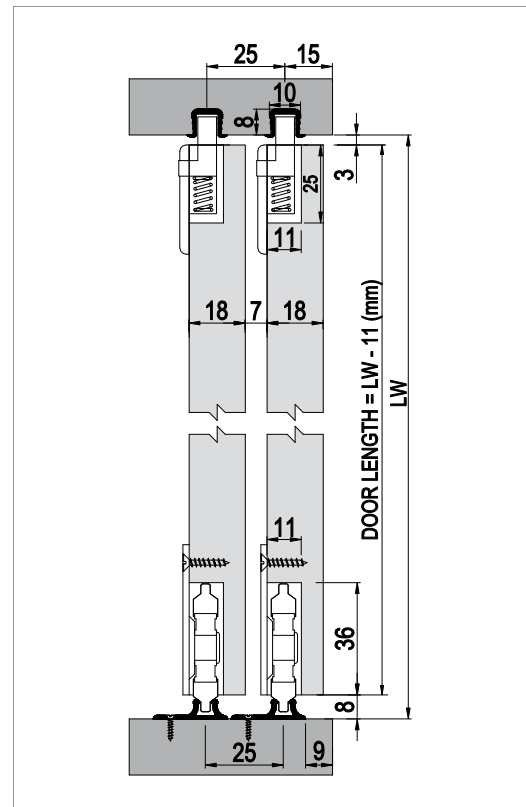

**ریل‌های مکانیزم**

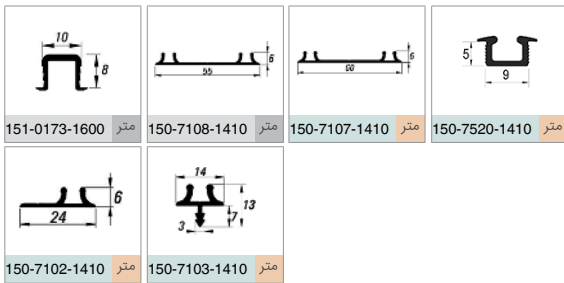

**دستگیره‌های پروفیلی**

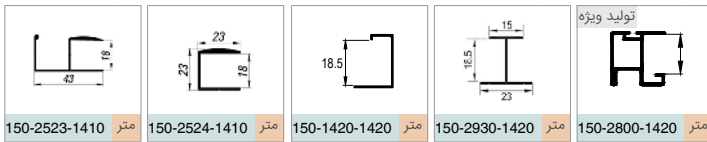

**متعلقات اختیاری**



تعداد پروفیل در هر بسته	متر از پروفیل			پایه	کارتون	واحد شمارش	رنگ محصول	نام محصول	کد محصول	ردیف
-	-	-	-	2.304	96	ست (1 درب)	گالوانیزه	مکانیزم درب ریلی 45 کیلویی	103-6400-1300	1
12	3.0	2.5	2.0	-	-	متر	آنودایز شده	ریل آلومینیومی پایین	150-7108-1410	2
50	3.0	-	-	-	-	متر	طوسی	ریل بالا پلاستیکی (از جنس PVC)	151-0173-1600	3
10	3.0	-	2.0	-	-	متر	آنودایز شده	ریل آلومینیومی پایین	150-7107-1410	4
30	3.0	-	-	-	-	متر	آنودایز شده	ریل آلومینیومی پایین	150-7520-1410	5
20	3.0	-	-	-	-	متر	آنودایز شده	ریل آلومینیومی پایین	150-7102-1410	6
30	3.0	-	-	-	-	متر	آنودایز شده	ریل آلومینیومی پایین	150-7103-1410	7
10	3.0	2.5	-	-	-	متر	آنودایز شده	دستگیره آلومینیومی	150-2523-1410	8
10	3.0	2.5	-	-	-	متر	آنودایز شده	قاب پروفیلی	150-2524-1410	9
10	3.0	-	-	-	-	متر	براق	قاب پروفیلی	150-1420-1420	10
10	3.0	-	-	-	-	متر	براق	پروفیل اتصال T	150-2930-1420	11



آرام‌بندهای پیشنهادی

117-6942-1610 ▶ 117-6666-1610 ▶ 117-6710-1610 ▶

متعلقات پکست | 7040



دستگیره‌های پروفیلی

ریل‌های مکانیزم

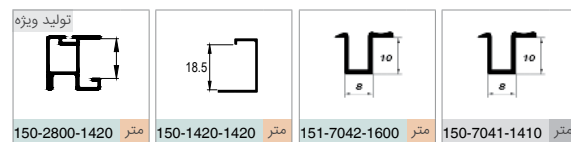

راهنمای نصب

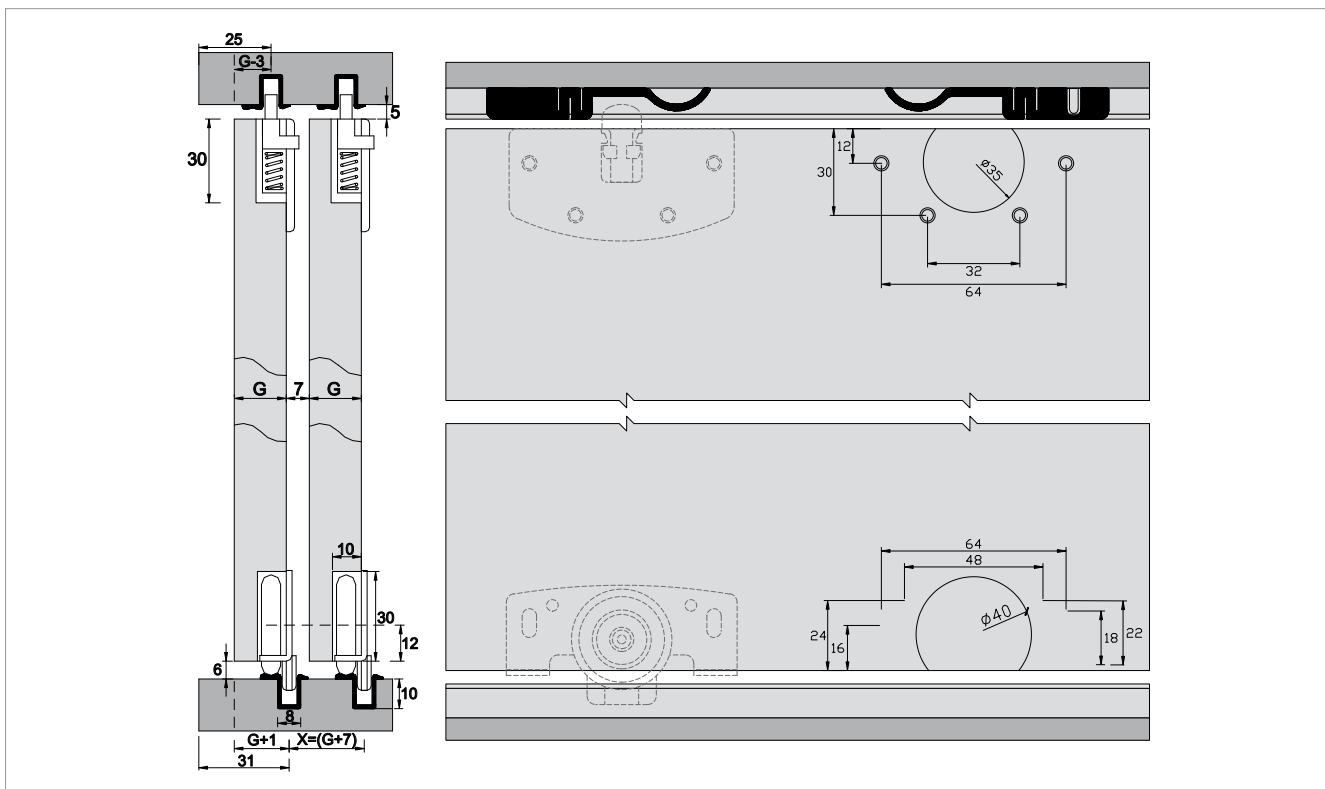

تعداد پروفیل در هر بسته	متر از پروفیل	1.800	100	واحد شمارش	رنگ محصول	نام محصول	کد محصول	ردیف
-	-	-	-	ست (1 درب)	گالوانیزه	مکانیزم درب ریلی 40 کیلویی	103-7040-1300	1
50	3.0	-	-	متر	آنودایز شده	ریل آلومینیومی پایین	150-7041-1410	2
50	3.0	-	-	متر	طوسی	ریل بالا پلاستیکی (از جنس PVC)	151-7042-1600	3
10	3.0	-	-	متر	براق	دستگیره آلومینیومی	150-2800-1420	4
10	3.0	-	-	متر	براق	قاب پروفیلی	150-1420-1420	5



آرامندهای پیشنهادی

117-6942-1610 ▶▶ 117-6666-1610 ▶▶ 117-6710-1610 ▶▶

متعلقات یک‌ست | 7045



ریل‌های مکانیزم

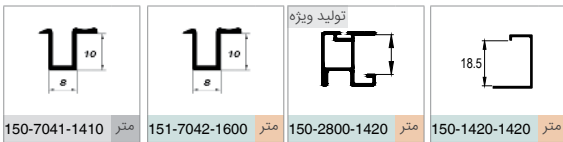

دستگیره‌های پروفیلی

راهنمای نصب

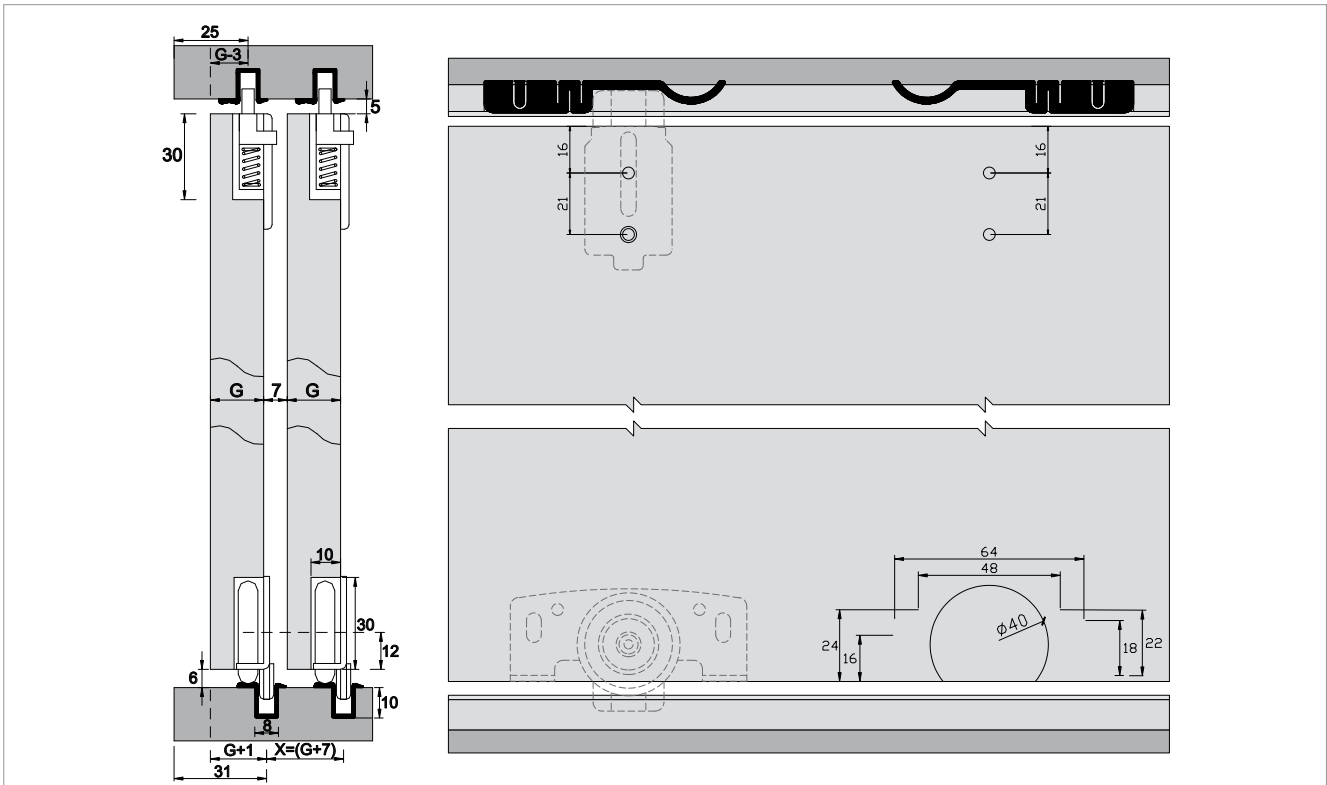

تعداد پروفیل در هر بسته	متر از پروفیل			تعداد پروفیل	تعداد بسته	واحد شمارش	رنگ محصول	نام محصول	کد محصول	ردیف
-	-	-	-	1.800	100	ست (1 درب)	گالوانیزه	مکانیزم درب ریلی 45 کیلویی	103-7045-1300	1
50	3.0	-	-	-	-	متر	آنودایز شده	ریل آلومینیومی پایین	150-7041-1410	2
50	3.0	-	-	-	-	متر	طوسی	ریل بالا پلاستیکی (از جنس PVC)	151-7042-1600	3
10	3.0	-	-	-	-	متر	براق	دستگیره آلومینیومی	150-2800-1420	4
10	3.0	-	-	-	-	متر	براق	قاب پروفیلی	150-1420-1420	5

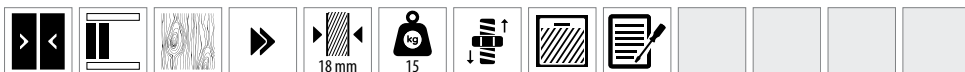

آرام‌بندهای پیشنهادی

117-6942-1610

متعلقات پکست | 6500



ریل‌های مکانیزم

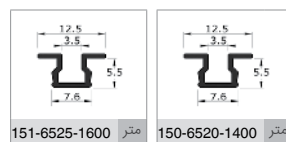

دستگیره‌های پروفیلی

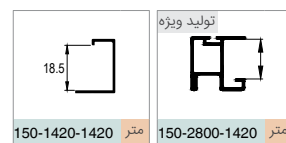

راهنمای نصب

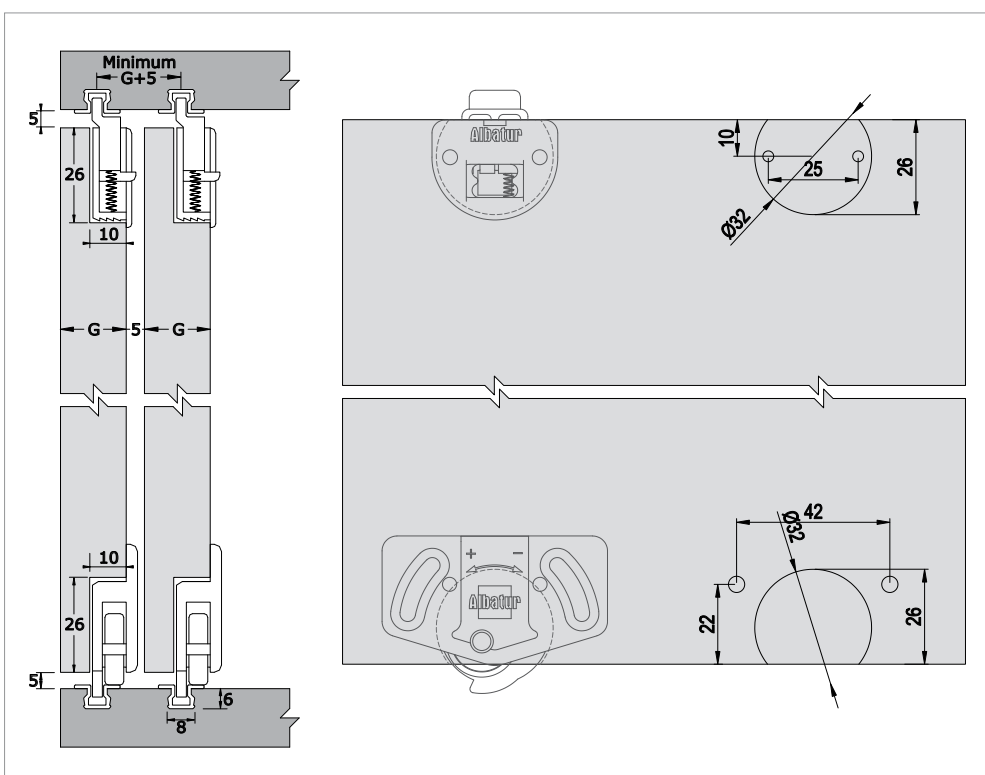

تعداد پروفیل در هر بسته	متر از پروفیل			شماره	واحد شمارش	رنگ محصول	نام محصول	کد محصول	ردیف
-	-	-	-	3.200	100	مشکی	مکانیزم درب ریلی 15 کیلویی	103-6500-1630	1
-	-	-	-	3.200	100	بلوطی	مکانیزم درب ریلی 15 کیلویی	103-6500-1680	2
-	-	-	-	3.200	100	قهوه‌ای	مکانیزم درب ریلی 15 کیلویی	103-6500-1670	3
-	-	-	-	3.200	100	سفید	مکانیزم درب ریلی 15 کیلویی	103-6500-1650	4
-	-	-	-	3.200	100	طوسی	مکانیزم درب ریلی 15 کیلویی	103-6500-1600	5
30	3.0	-	-	-	-	بدون آبکاری	دستگیره آلومینیومی	150-6520-1400	6
30	3.0	-	-	-	-	طوسی	ریل پلاستیکی (از جنس PVC)	151-6525-1600	7
10	3.0	-	-	-	-	براق	دستگیره آلومینیومی	150-2800-1420	8
10	3.0	-	-	-	-	براق	قاب پروفیلی	150-1420-1420	9





آرامندهای پیشنهادی

117-6942-1610

متعلقات یک‌سیت | 6510

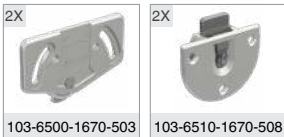

راهنمای نصب

ریل‌های مکانیزم

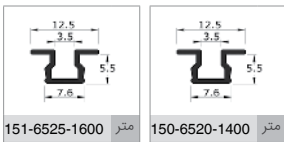

دستگیره‌های پروفیلی

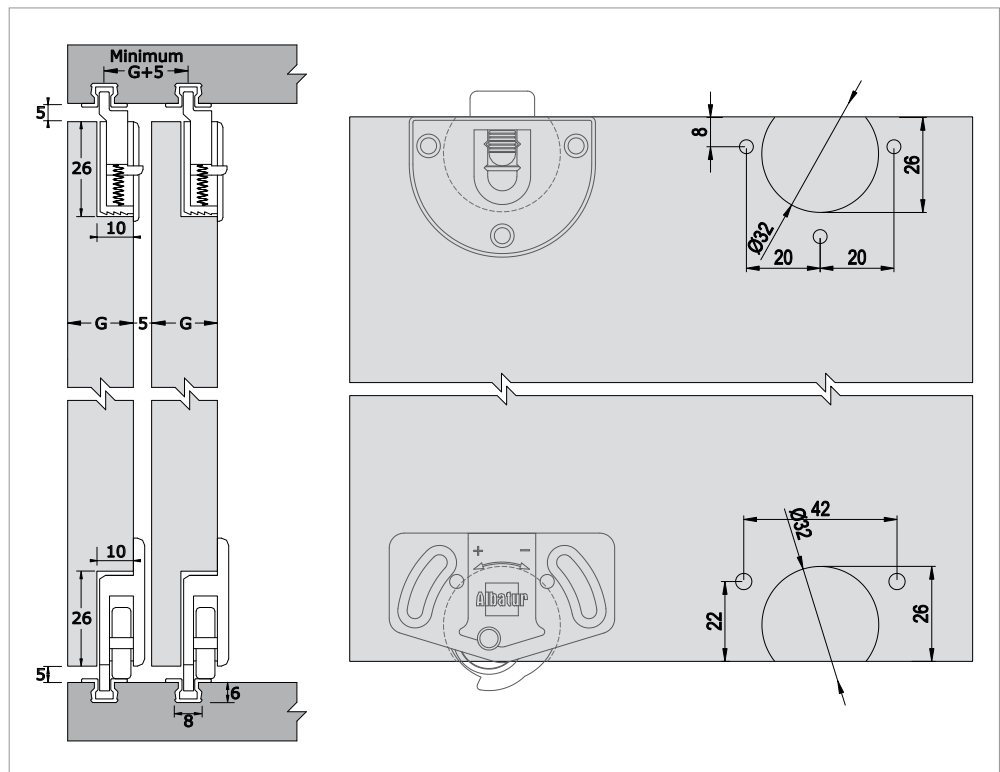
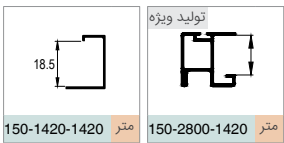

تعداد پروفیل در هر بسته	متر از پروفیل			پالت	کارتون	واحد شمارش	رنگ محصول	نام محصول	کد محصول	ردیف
-	-	-	-	3.200	100	ست (1 درب)	طوسی	مکانیزم درب ریلی 15 کیلویی	103-6510-1670	1
30	3.0	-	-	-	-	متر	بدون آبکاری	دستگیره آلومینیومی	150-6520-1400	2
30	3.0	-	-	-	-	متر	طوسی	ریل پلاستیکی (از جنس PVC)	151-6525-1600	3
10	3.0	-	-	-	-	متر	براق	دستگیره آلومینیومی	150-2800-1420	4
10	3.0	-	-	-	-	متر	براق	قاب پروفیلی	150-1420-1420	5

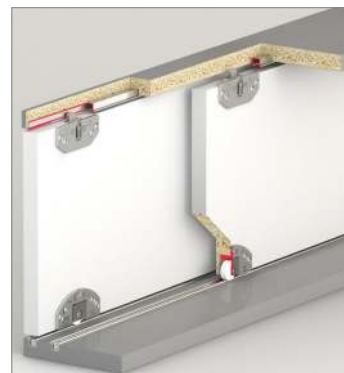
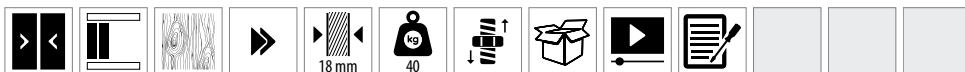

### توضیحات

هر ست شامل:  
۱. ست مکانیزم ۲ درب

### آرام‌بندهای پیشنهادی

117-6666-1610 ▶▶ 117-6710-1610 ▶▶

### متعلقات پک‌ست | 6000



### دستگیره‌های پروفیلی

### ریل‌های مکانیزم

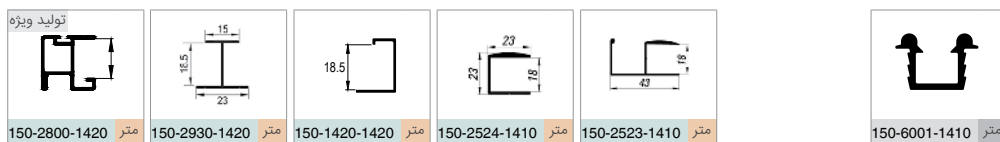

### راهنمای نصب

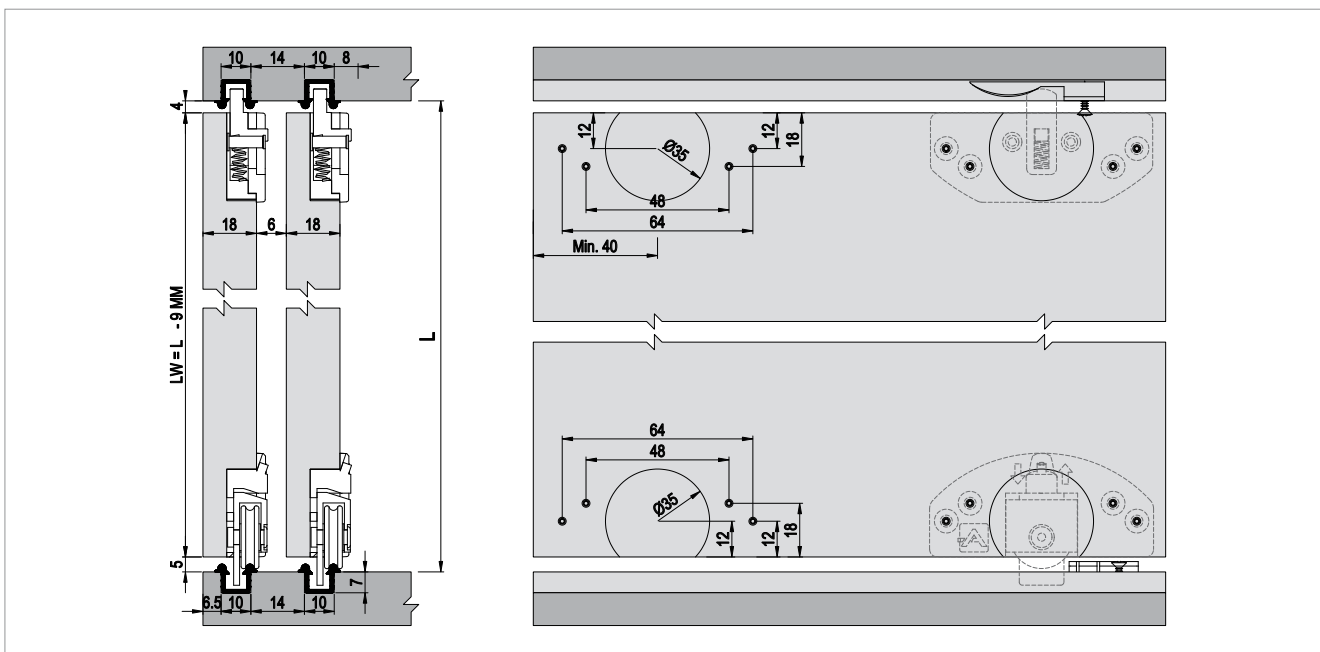

تعداد پروفیل در هر بسته	مترایژ پروفیل			شماره	واحد شمارش	رنگ محصول	نام محصول	کد محصول	ردیف	
-	-	-	-	1.536	100	ست (1 درب)	مشکی	مکانیزم درب ریلی 30 کیلویی	103-6000-1630	1
30	3.0	-	-	-	-	متر	آنودایز شده	ریل آلومینیومی	150-6001-1410	2
10	3.0	2.5	-	-	-	متر	آنودایز شده	دستگیره آلومینیومی	150-2523-1410	3
10	3.0	2.5	-	-	-	متر	آنودایز شده	قاب پروفیلی	150-2524-1410	4
10	3.0	-	-	-	-	متر	براق	قاب پروفیلی	150-1420-1420	5
10	3.0	-	-	-	-	متر	براق	پروفیل اتصال T	150-2930-1420	6

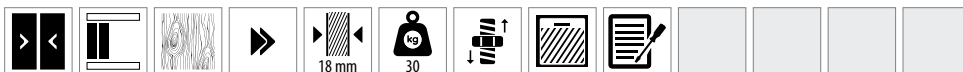

**توضیحات**  
 هر ست شامل:  
 ۱۰ ست مکانیزم ۲ درب

**آرامندهای پیشنهادی**

117-6942-1610 ▶▶ 117-6666-1610 ▶▶ 117-6710-1610 ▶▶

**متعلقات یکست | 0171**



**ریل‌های مکانیزم**

**دستگیره‌های پروفیلی**

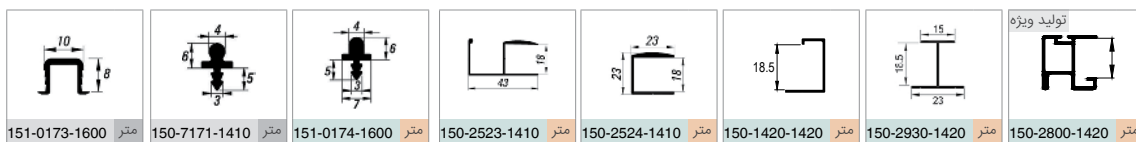

**راهنمای نصب**

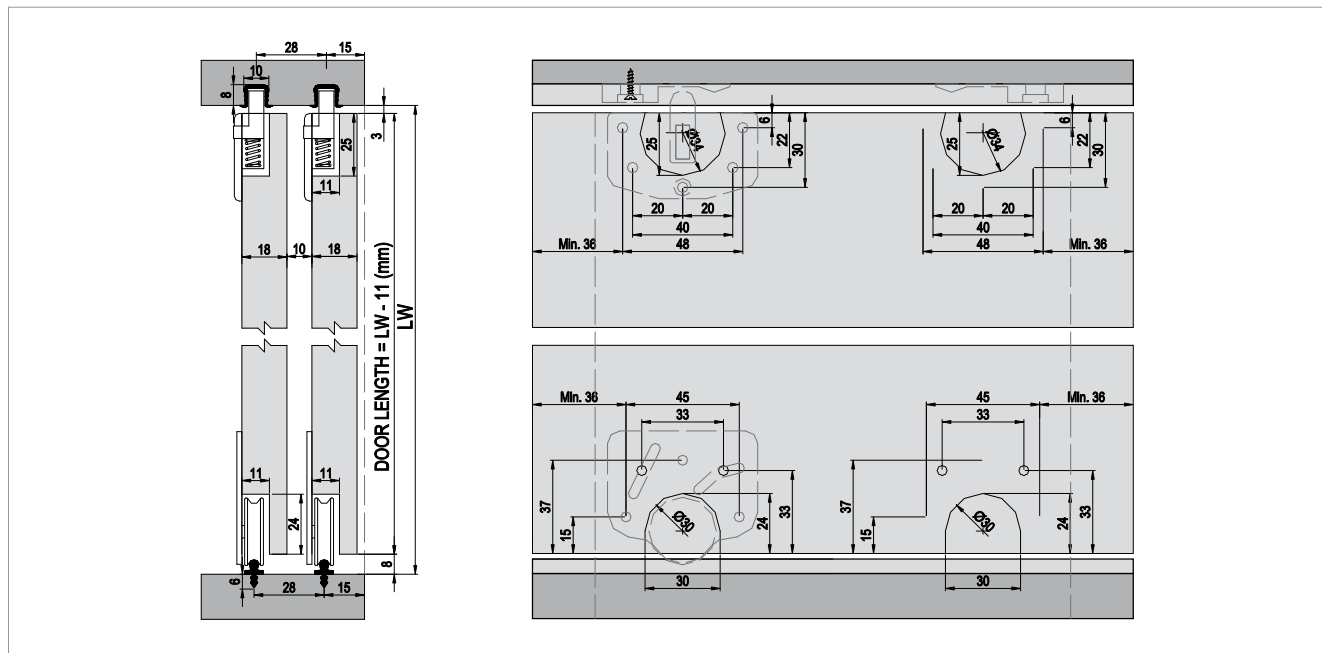

تعداد پروفیل در هر بسته	مترای پروفیل		تعداد		واحد شمارش	رنگ محصول	نام محصول	کد محصول	ردیف
-	-	-	3.200	100	ست (1 درب)	گالوانیزه	مکانیزم درب ریلی 30 کیلوگی	103-0171-1300	1
50	3.0	-	-	-	متر	طوسی	ریل پلاستیکی (از جنس PVC)	151-0173-1600	2
50	3.0	-	-	-	متر	طوسی	ریل پلاستیکی (از جنس PVC)	151-0174-1600	3
50	3.0	-	-	-	متر	آنودایز شده	ریل آلومینیومی	150-7171-1410	4
10	3.0	2.5	-	-	متر	آنودایز شده	دستگیره آلومینیومی	150-2523-1410	5
10	3.0	2.5	-	-	متر	آنودایز شده	قاب پروفیلی	150-2524-1410	6
10	3.0	-	-	-	متر	براق	قاب پروفیلی	150-1420-1420	7
10	3.0	-	-	-	متر	براق	پروفیل اتصال T	150-2930-1420	8



آرام‌بندهای پیشنهادی

117-6666-1610 ▶▶ 117-6710-1610 ▶▶

راهنمای نصب

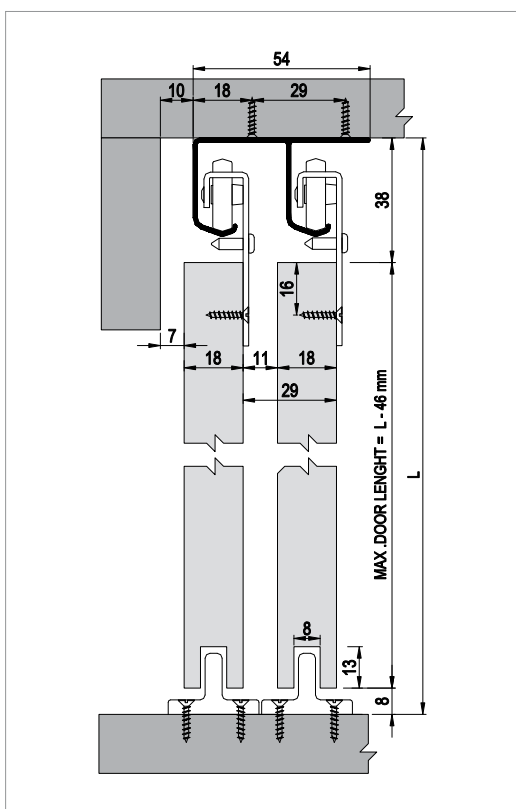

متعلقات پکست | 6600

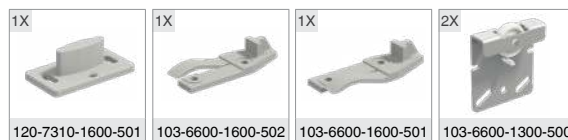

ریل‌های مکانیزم

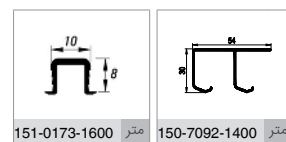

تعداد پروفیل در هر بسته	متر از پروفیل			960	30	واحد شمارش	رنگ محصول	نام محصول	کد محصول	ردیف
-	-	-	-	960	30	ست (1 درب)	گالوانیزه	مکانیزم درب ریلی 25 کیلویی	103-6600-1300	1
24	3.0	-	-	-	-	متر	بدون آبکاری	ریل آلومینیومی	150-7092-1400	2
50	3.0	2.5	-	-	-	متر	طوسی	ریل پلاستیکی (از جنس PVC)	151-0173-1600	3



آرامندهای پیشنهادی

117-6940-1600 ◀▶ 117-6942-1610 ◀▶

متعلقات یک‌سیت | 6320

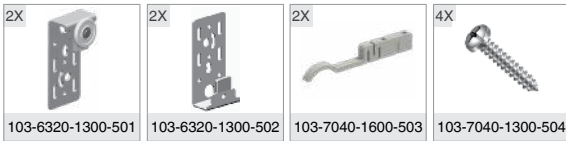

ریل‌های مکانیزم

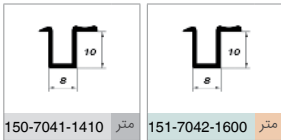

دستگیره‌های پروفیلی

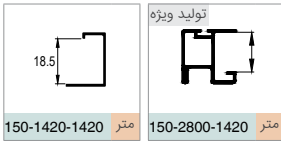

کاربرد



راهنمای نصب

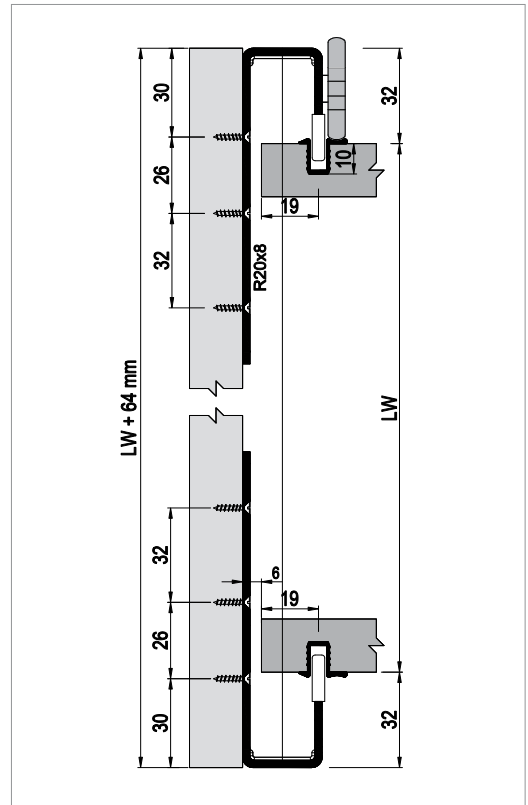

تعداد پروفیل در هر بسته	متر از پروفیل			576	24	واحد شمارش	رنگ محصول	نام محصول	کد محصول	ردیف
-	-	-	-	576	24	ست (1 درب)	گالوانیزه	مکانیزم درب ریلی 19 کیلویی	103-6320-1300	1
50	3.0	-	-	-	-	متر	آنودایز شده	ریل آلومینیومی پایین	150-7041-1410	2
50	3.0	-	-	-	-	متر	طوسی	ریل بالا پلاستیکی (از جنس PVC)	151-7042-1600	3
10	3.0	-	-	-	-	متر	براق	قاب پروفیلی	150-1420-1420	4



### راهنمای نصب

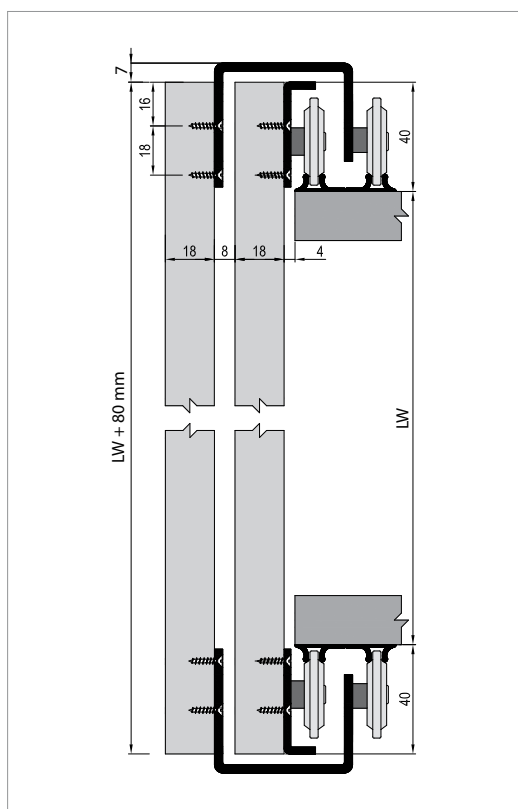

### متعلقات پکست | 6100

اختیاری	2X	2X	2X	2X
عدد	عدد	عدد	عدد	عدد
117-1011-1600	103-6100-1300-501	117-1010-1600	103-6100-1200-500	103-6100-1200-500

### متعلقات پکست | 6120

اختیاری	2X	2X	2X	2X
عدد	عدد	عدد	عدد	عدد
117-1011-1600	103-6100-1300-501	117-1010-1600	103-6120-1200-501	103-6120-1200-501

### ریل‌های مکانیزم

متر	متر	متر	متر
150-7520-1410	150-7103-1410	150-7102-1410	150-6125-1410

### کاربرد



تعداد پروفیل در هر بسته	مترایژ پروفیل					واحد شمارش	رنگ محصول	نام محصول	کد محصول	ردیف
-	-	-	-	3200	100	ست (1 درب)	گالوانیزه	مکانیزم درب ریلی 30 کیلویی	103-6100-1200	1
-	-	-	-	576	24	ست (1 درب)	گالوانیزه	مکانیزم درب ریلی 30 کیلویی	103-6120-1200	2
24	3.0	-	-	-	-	متر	آنودایز شده	ریل آلومینیومی	150-6125-1410	3
30	3.0	-	-	-	-	متر	آنودایز شده	ریل آلومینیومی	150-7520-1410	4
20	3.0	-	-	-	-	متر	آنودایز شده	ریل آلومینیومی	150-7102-1410	5
30	3.0	-	-	-	-	متر	آنودایز شده	ریل آلومینیومی	150-7103-1410	6

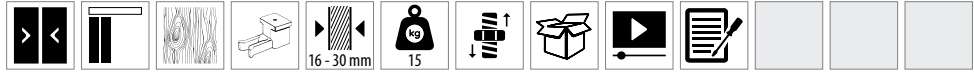

آرامندهای پیشنهادی

117-6940-1600 ◀▶ 117-6942-1610 ◀▶

متعلقات یکسیت | 7601

2X 	2X 	2X 
108-7600-1600-501	108-7600-1600-507	108-7600-1600-506
4X 	1X 	2X 
108-7600-1300-509	108-7600-1600-508	108-7600-1600-502

راهنمای نصب

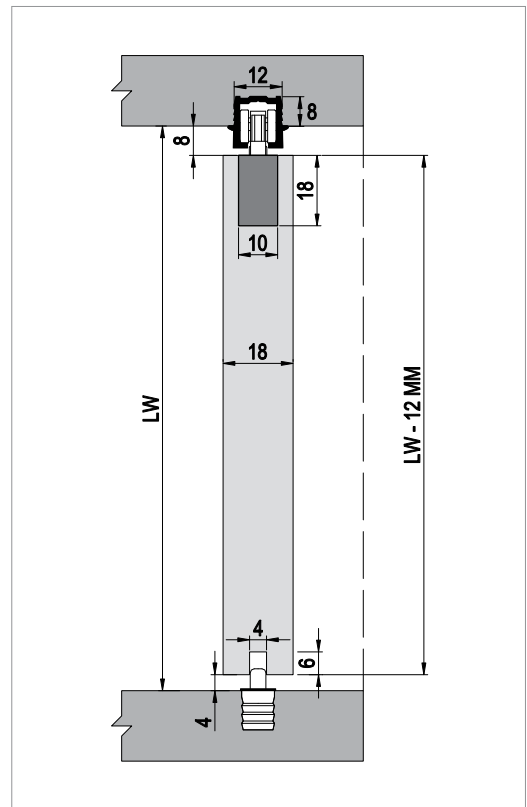

ریل‌های مکانیزم

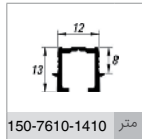

کاربرد



تعداد پروفیل در هر بسته	متراژ پروفیل					واحد شمارش	رنگ محصول	نام محصول	کد محصول	ردیف
-	-	-	-	2.400	20	ست (1 درب)	گالوانیزه	مکانیزم درب ریلی 15 کیلویی	103-7601-1600	1
10	3.0	-	-	-	-	متر	آنودایز شده	ریل آلومینیومی بالا	150-7610-1410	2

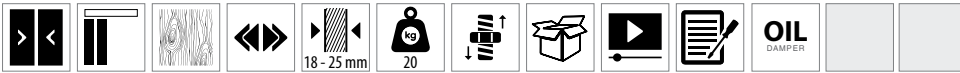

**توضیحات**

آرام‌بند سرخود (آرام‌بند روی قرقره سوار شده است)



**متعلقات پکیست | Multiline 5**

1X		1X		2X		2X		2X	
	Allen		103-7630-1600-501		103-7630-1600-500		108-7830-1300-501		108-7830-1600-500

**ریل‌های مکانیزم**

متر 150-7635-1410	متر 150-7633-1410	متر 150-7631-1410

**راهنمای نصب**

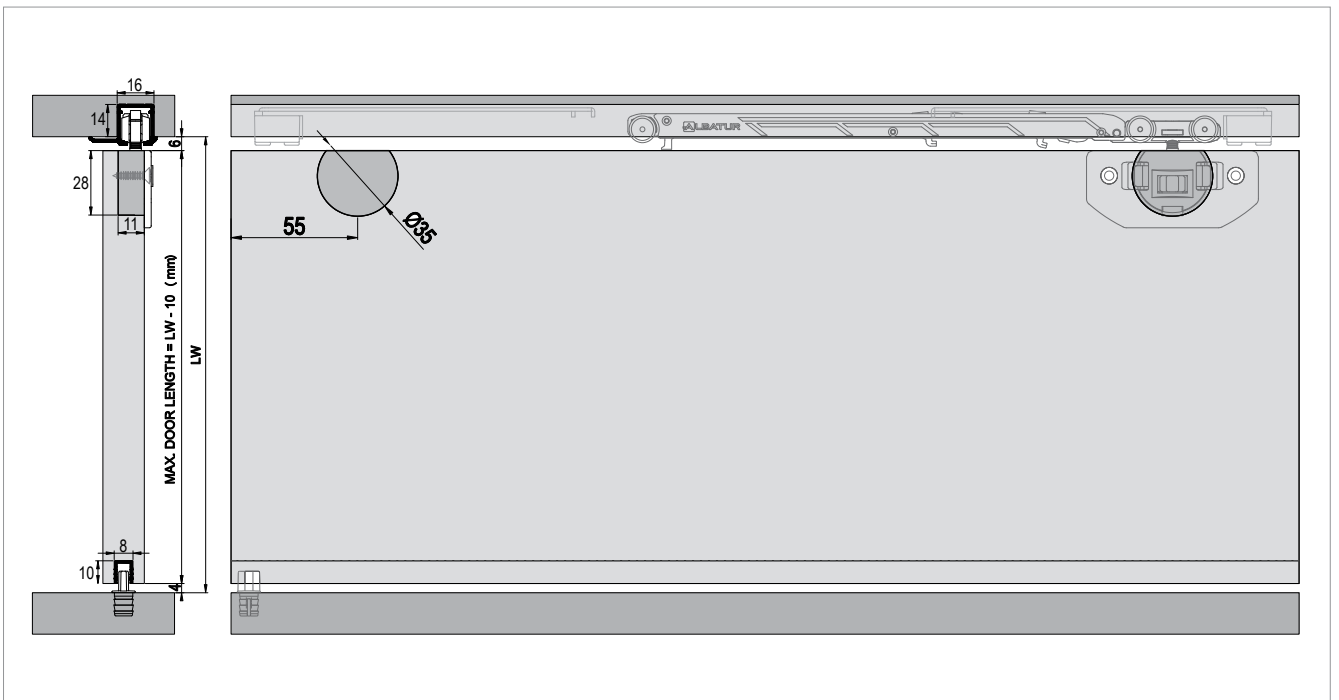

ردیف	کد محصول	نام محصول	رنگ محصول	واحد شمارش	مترایز پروفیل	تعداد پروفیل در هر بسته
1	103-7630-1600	مکانیزم درب کم‌دی	طوسی	ست (1 درب)	-	-
2	150-7631-1410	ریل آلومینیومی بالا	آندایز شده	متر	3.0	10
3	150-7633-1410	ریل آلومینیومی بالا	آندایز شده	متر	3.0	10
4	150-7635-1410	ریل آلومینیومی پایین	آندایز شده	متر	3.0	10





# WingSlide®

مکانیزم ریلی درب‌های کمدی سری فلدینگ (آکاردئونی)







**توضیحات**

- حداکثر ارتفاع درب: ۲۲۰ سانتی‌متر
- حداکثر وزن یک درب: ۲۵ کیلوگرم
- حداکثر عرض درب: ۶۰ سانتی‌متر

**آرام‌بندهای پیشنهادی**

- برای مکانیزم‌های فلدینگ، بهتر است از لولاهای آرام‌بند استفاده شود.

**اختیاری**

**ریل‌های مکانیزم**

**متعلقات پک‌ست | 7400**

عدد 105-7426-1700	عدد 105-7425-1300	عدد 105-7423-1300	متر 150-7460-1410	متر 150-7450-1410	1X 105-7400-1300-502	3X 105-7400-1600-503	1X 105-7400-1300-501

**راهنمای نصب**

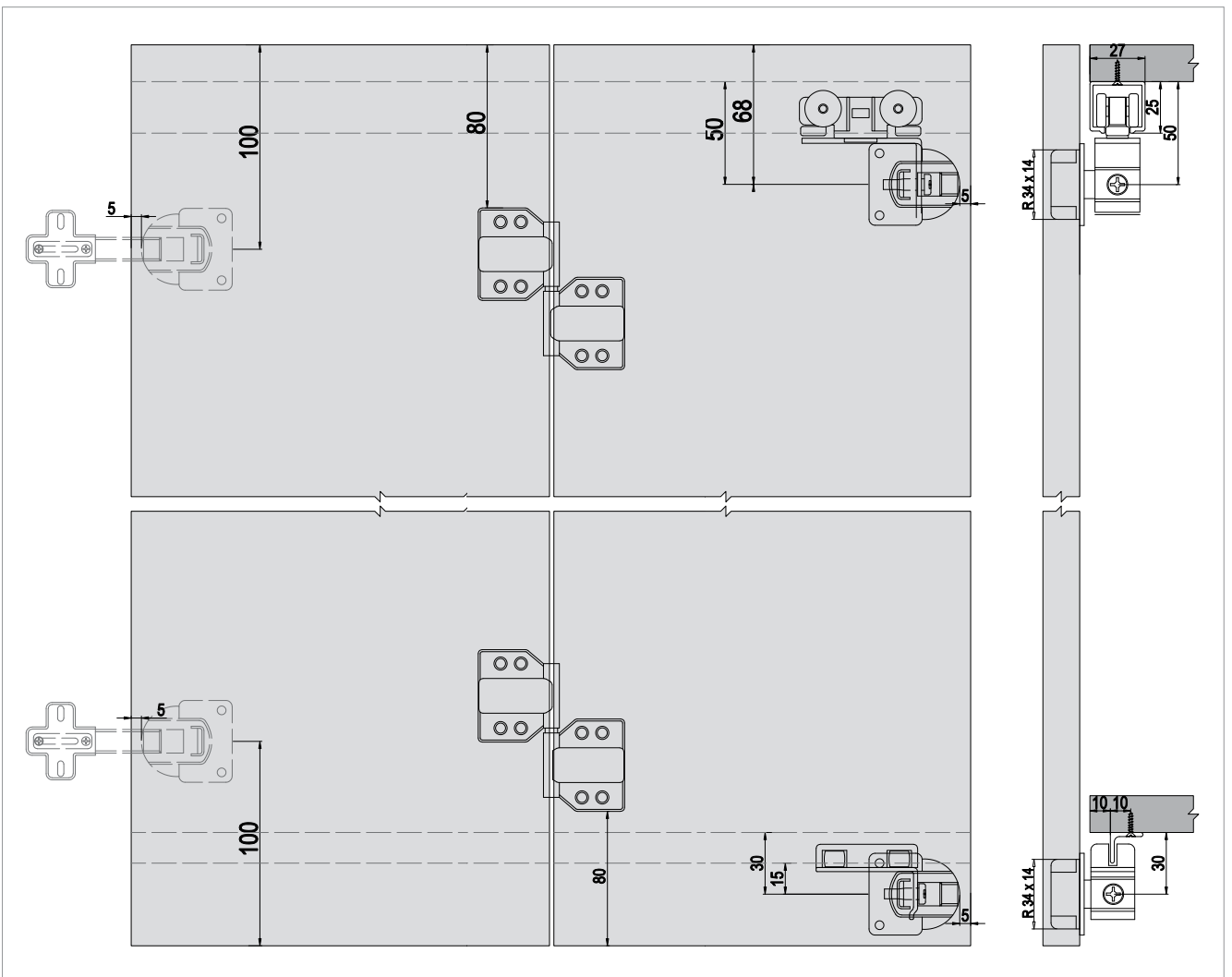

تعداد پروفیل در هر بسته	متر از پروفیل					واحد شمارش	رنگ محصول	نام محصول	کد محصول	ردیف
-	-	-	-	768	24	ست (1 درب)	گالوانیزه	مکانیزم درب کم‌دی 25 کیلویی	105-7400-1300	1
12	3.0	-	2.0	-	-	متر	آنودایز شده	ریل آلومینیومی بالا	150-7450-1410	2
12	3.0	-	2.0	-	-	متر	آنودایز شده	ریل آلومینیومی پایین	150-7460-1410	3



**توضیحات**

- حداکثر ارتفاع درب: ۲۲۰ سانتی‌متر
- حداکثر وزن یک درب: ۲۵ کیلوگرم
- حداکثر عرض درب: ۶۰ سانتی‌متر

**آرام‌بندهای پیشنهادی**

- برای مکانیزم‌های فلدینگ، بهتر است از لولاهای آرام‌بند استفاده شود.

**متعلقات یک‌سیت | 7405**

**ریل‌های مکانیزم**

**اختیاری**

1X	3X	1X					
105-7400-1300-501	105-7400-1600-503	105-7400-1300-502	150-7445-1410 متر	150-7460-1410 متر	105-7426-1700 عدد	105-7425-1300 عدد	105-7423-1300 عدد

**راهنمای نصب**

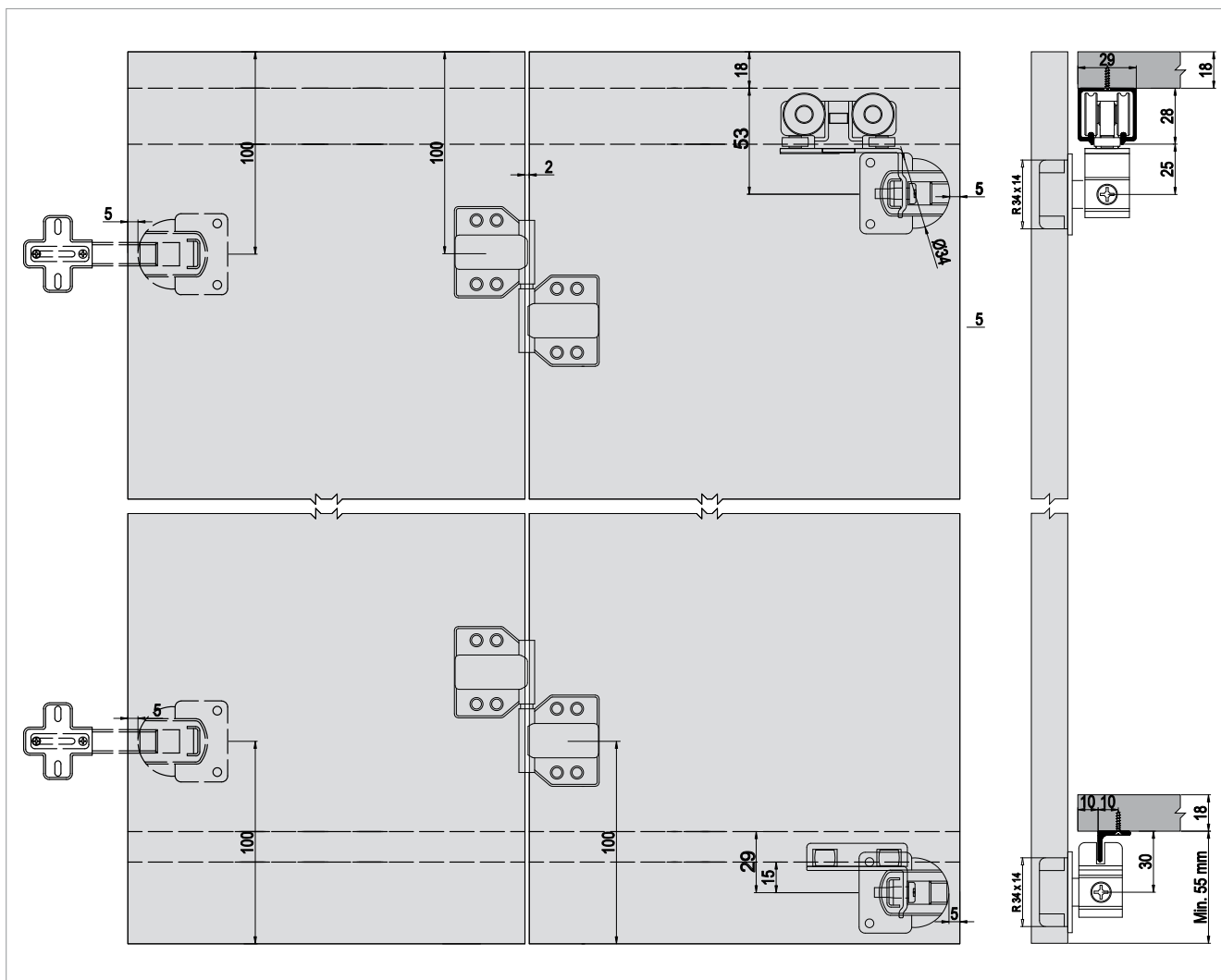

تعداد پروفیل در هر بسته	متر از پروفیل					واحد شمارش	رنگ محصول	نام محصول	کد محصول	ردیف
-	-	-	-	768	24	ست (1 درب)	گالوانیزه	مکانیزم درب کمدی 25 کیلویی	105-7405-1300	1
12	3.0	-	2.0	-	-	متر	آنودایز شده	ریل آلومینیومی بالا	150-7445-1410	2
12	3.0	-	2.0	-	-	متر	آنودایز شده	ریل آلومینیومی پایین	150-7460-1410	3



**توضیحات**

- حداکثر ارتفاع درب: ۱۱۰ سانتی‌متر
- حداکثر وزن یک درب: ۱۵ کیلوگرم
- حداکثر عرض درب: ۵۰ سانتی‌متر

**آرام‌بندهای پیشنهادی**

- برای مکانیزم‌های فلدینگ، بهتر است از لولاهای آرام‌بند استفاده شود.

**متعلقات پک‌ست | 7410** ■ **ریل‌های مکانیزم** ■ **اختیاری**

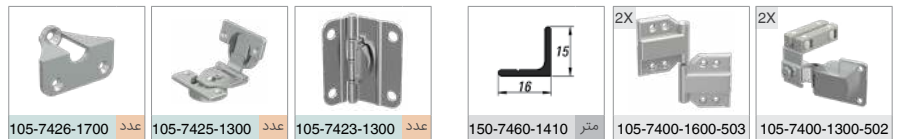

**راهنمای نصب**

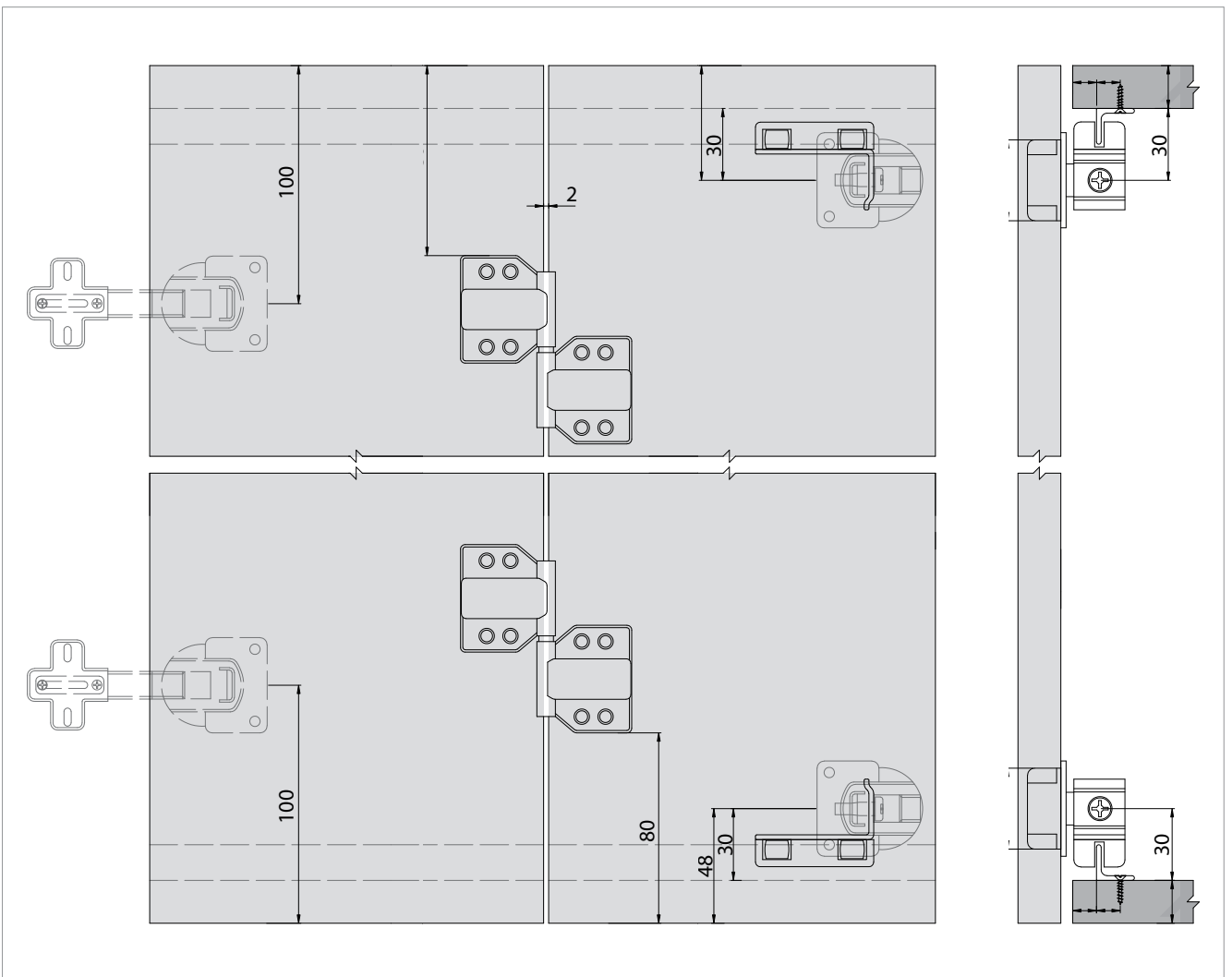

ردیف	کد محصول	نام محصول	رنگ محصول	واحد شمارش	متراز پروفیل	تعداد پروفیل در هر بسته
1	105-7410-1300	مکانیزم درب کم‌دی 25 کیلویی	گالوانیزه	ست (1 درب)	-	-
2	150-7460-1410	ریل آلومینیومی پایین	آنودایز شده	متر	2.0	12

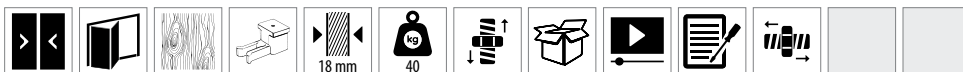

**توضیحات**

- حداکثر ارتفاع درب: ۲۲۰ سانتی‌متر
- حداکثر وزن یک درب: ۴۰ کیلوگرم
- حداکثر عرض درب: ۶۰ سانتی‌متر

**آرامندهای پیشنهادی**

- برای مکانیزم‌های فلدینگ، بهتر است از لولاهای آرام‌بند استفاده شود.

**متعلقات یک‌سیت | 7420**

**ریل‌های مکانیزم**

**اختیاری**

1X	4X	1X	27	15			
105-7420-1300-500	105-7400-1600-503	105-7400-1300-502	متر 150-7450-1410	متر 150-7460-1410	عدد 105-7426-1700	عدد 105-7425-1300	عدد 105-7423-1300

**راهنمای نصب**

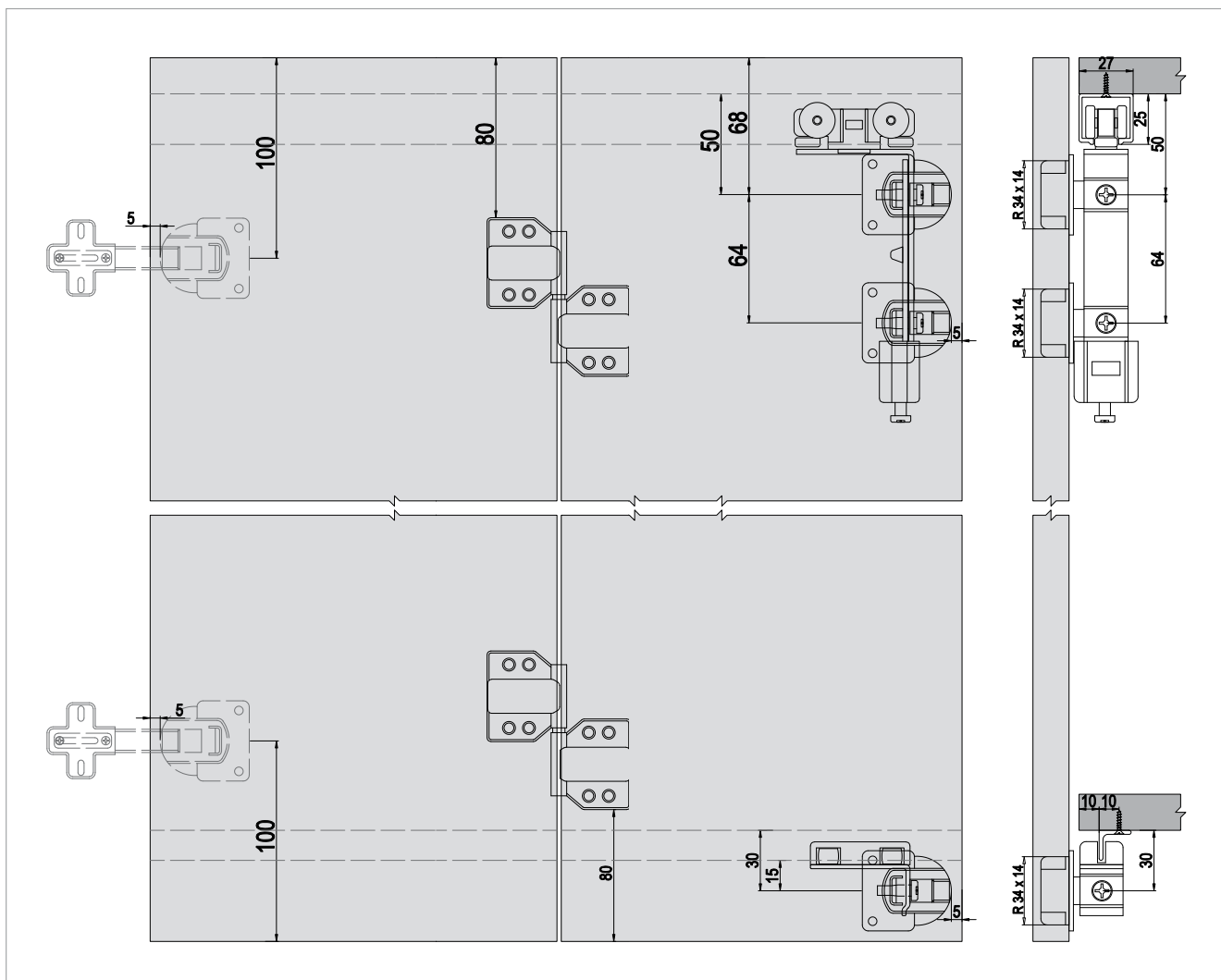

تعداد پروفیل در هر بسته	متر از پروفیل					واحد شمارش	رنگ محصول	نام محصول	کد محصول	ردیف
-	-	-	-	576	24	ست (1 درب)	گالوانیزه	مکانیزم درب کمدی 40 کیلویی	105-7420-1300	1
12	3.0	-	2.0	-	-	متر	آنودایز شده	ریل آلومینیومی بالا	150-7450-1410	2
12	3.0	-	2.0	-	-	متر	آنودایز شده	ریل آلومینیومی پایین	150-7460-1410	3

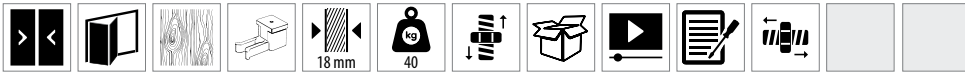

**توضیحات**

- حداکثر ارتفاع درب: ۲۲۰ سانتی‌متر
- حداکثر وزن یک درب: ۴۰ کیلوگرم
- حداکثر عرض درب: ۶۰ سانتی‌متر

**آرام‌بندهای پیشنهادی**

• برای مکانیزم‌های فلدینگ، بهتر است از لولاهای آرام‌بند استفاده شود.

**اختیاری**

**ریل‌های مکانیزم**

**متعلقات پک‌ست | 7430**

عدد 105-7426-1700	عدد 105-7425-1300	عدد 105-7423-1300	متر 150-7450-1410	متر 150-7460-1410	1X 105-7400-1300-502	2X 105-7423-1300	1X 105-7420-1300-500

**راهنمای نصب**

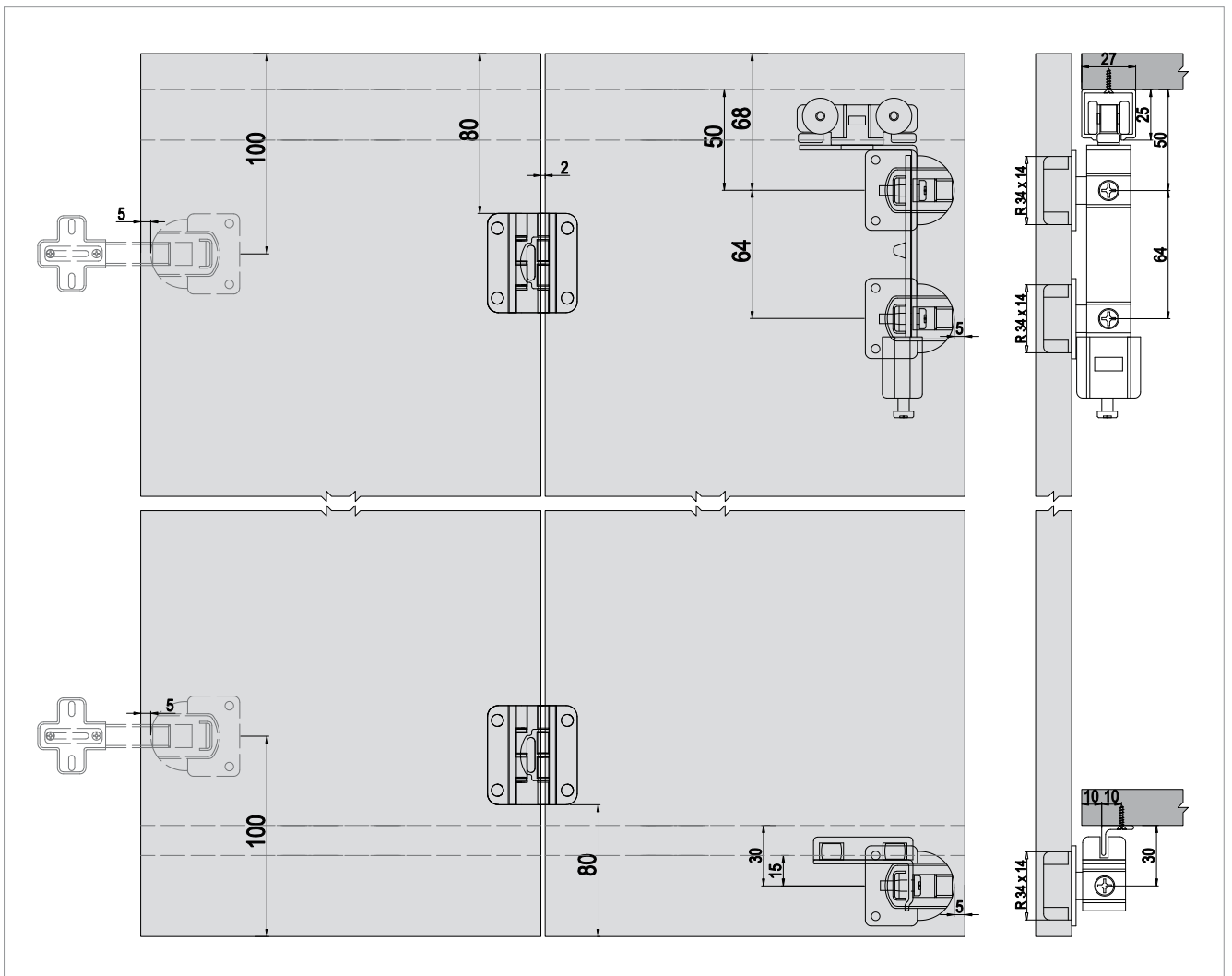

ردیف	کد محصول	نام محصول	رنگ محصول	واحد شمارش	تعداد پروفیل در هر بسته	متر از پروفیل	تعداد پروفیل در هر بسته
1	105-7430-1300	مکانیزم درب کم‌دی 40 کیلویی	گالوانیزه	ست (1 درب)	576	-	-
2	150-7450-1410	ریل آلومینیومی بالا	آنودایز شده	متر	-	3.0	2.0
3	150-7460-1410	ریل آلومینیومی پایین	آنودایز شده	متر	-	3.0	2.0





**توضیحات**

- حداکثر ارتفاع درب: ۲۴۰ سانتی‌متر
- حداکثر وزن یک درب: ۴۰ کیلوگرم
- حداکثر عرض درب: ۶۰ سانتی‌متر
- در مواردی که ارتفاع درب بیش از ۲ متر باشد، استفاده از لولای مازاد الزامی است.

**آرامندهای پیشنهادی**

- برای مکانیزم‌های فلدینگ، بهتر است از لولاهای آرام‌بند استفاده شود.

**متعلقات یک‌سِت | 7440**

**ریل‌های مکانیزم**

**اختیاری**

1X	3X	1X					
105-7420-1300-500	105-7423-1300	105-7400-1300-502	150-7445-1410	متر	150-7460-1410	متر	105-7426-1700 عدد

**راهنمای نصب**

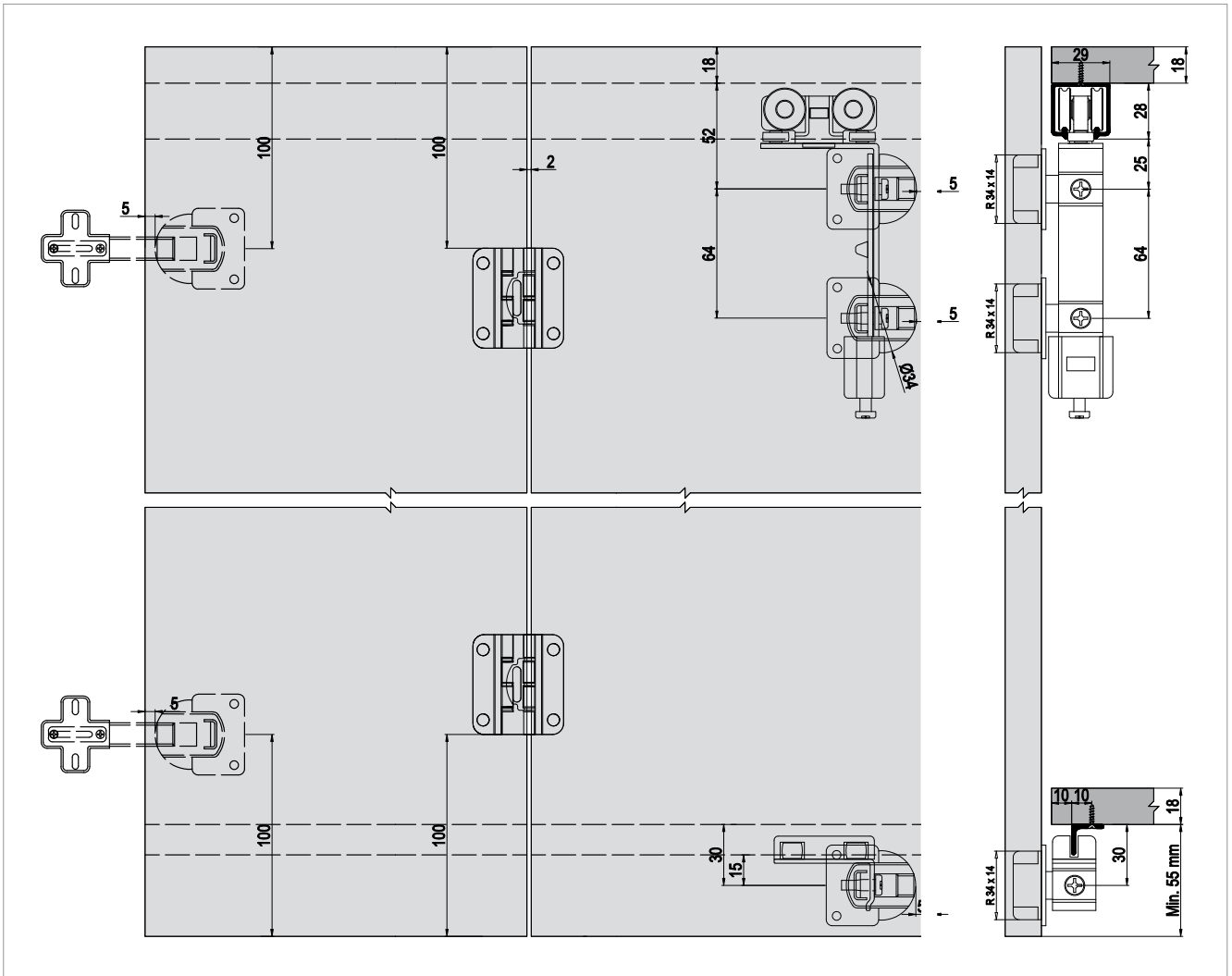

تعداد پروفیل در هر بسته	متر از پروفیل					واحد شمارش	رنگ محصول	نام محصول	کد محصول	ردیف
-	-	-	-	576	24	ست (1 درب)	گالوانیزه	مکانیزم درب کم‌دی 40 کیلویی	105-7440-1300	1
12	3.0	-	2.0	-	-	متر	آنودایز شده	ریل آلومینیومی بالا	150-7445-1410	2
12	3.0	-	2.0	-	-	متر	آنودایز شده	ریل آلومینیومی پایین	150-7460-1410	3

# Glassline<sup>®</sup>

مکانیزم ریلی درب‌های شیشه‌ای



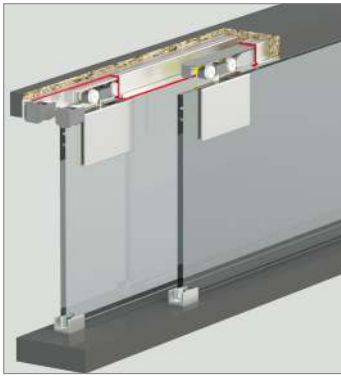

**آرامبندهای پیشنهادی**

• آرامبند سرخود (آرامبند روی قرقره سوار شده است)

**متعلقات یک‌سیت | Glassline 1**

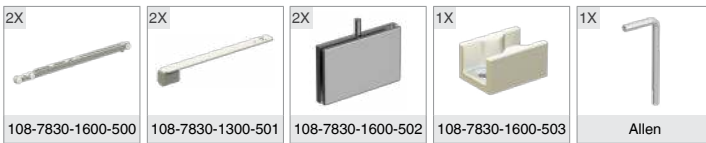

**ریل‌های مکانیزم**



**راهنمای نصب**

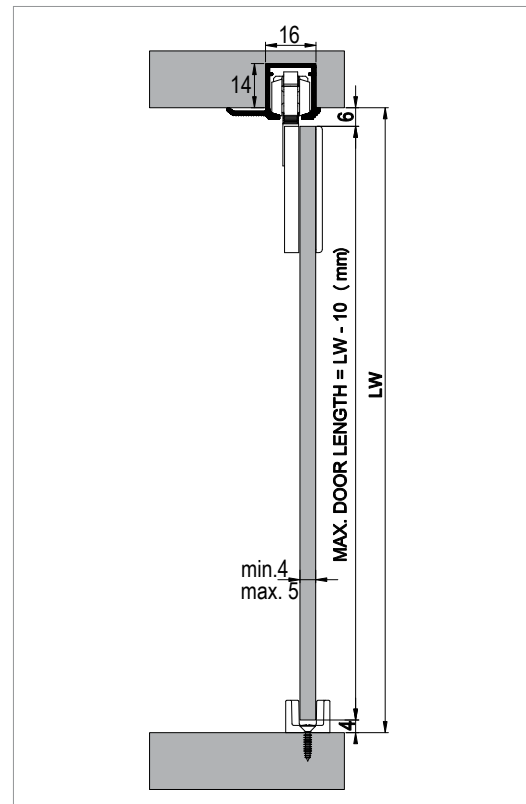

تعداد پروفیل در هر بسته	متراژ پروفیل	360	12	واحد شمارش	رنگ محصول	نام محصول	کد محصول	ردیف
-	-	-	-	ست (1 درب)	گالوانیزه	مکانیزم درب کمدی شیشه‌ای	108-7830-1600	1
10	3.0	-	-	متر	آنودایز شده	ریل آلومینیومی بالا	150-7631-1410	2

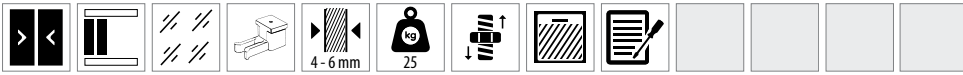

توضیحات

آرام‌بندهای پیشنهادی



راهنمای نصب

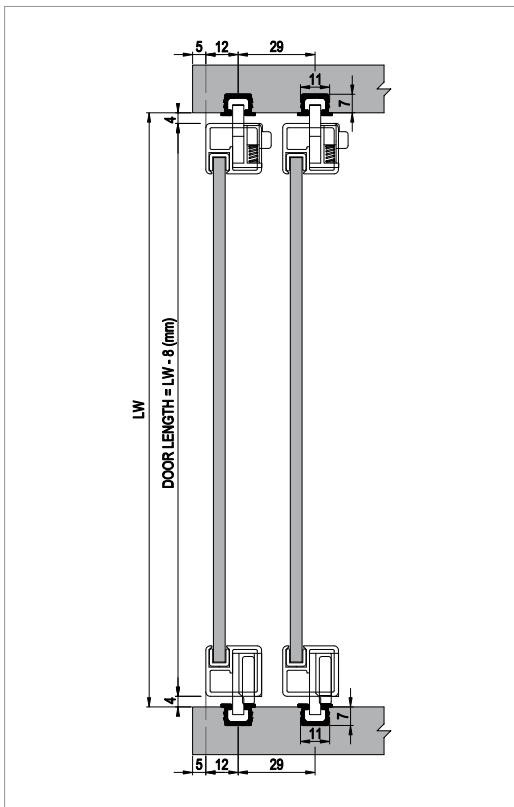

متعلقات پک‌ست | 7500



ریل‌های مکانیزم



نمونه پروفایل‌های کاربردی



کاربرد



تعداد پروفیل در هر بسته	متر از پروفیل			واحد شمارش	رنگ محصول	نام محصول	کد محصول	ردیف
-	-	-	-	ست (1 درب)	گالوانیزه	مکانیزم درب کم‌دی شیشه‌ای	108-7500-1300	1
30	3.0	-	-	متر	آنودایز شده	ریل آلومینیومی	150-7505-1410	2

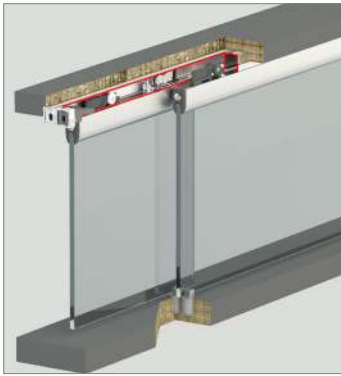

توضیحات

آرام‌بندهای پیشنهادی

متعلقات یک‌سیست | 7600

2X 	1X 	1X 	2X 
108-7600-1600-501	108-7600-1600-503	108-7600-1600-504	108-7600-1600-505
2X 	2X 	10X 	
108-7600-1600-502	108-7600-1600-506	108-7600-1300-509	

راهنمای نصب

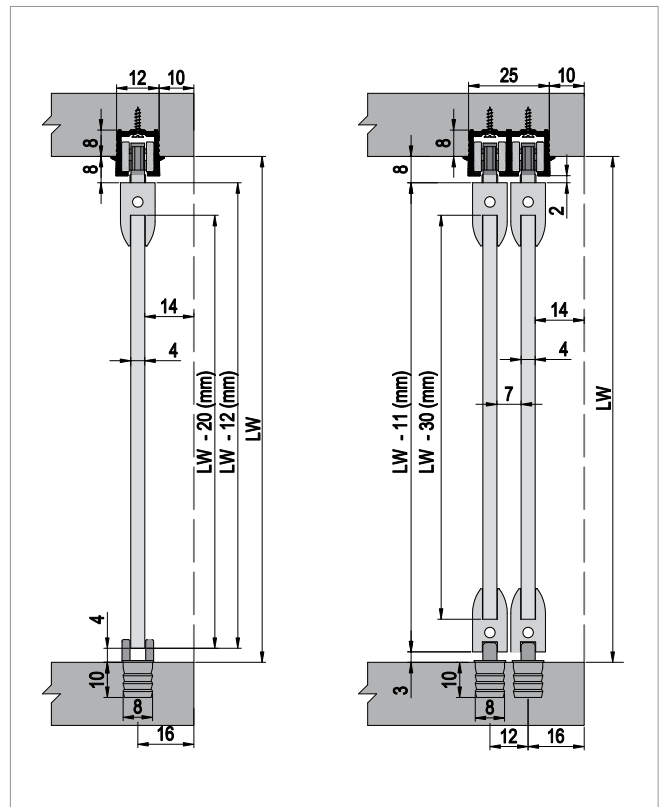

ریل‌های مکانیزم

150-7615-1410 متر	150-7605-1410 متر	150-7610-1410 متر

تعداد پروفیل در هر بسته	متر از پروفیل					واحد شمارش	رنگ محصول	نام محصول	کد محصول	ردیف
-	-	-	-	2.400	20	ست (1 درب)	طوسی	مکانیزم درب کم‌دیی شیشه‌ای 15 کیلویی	108-7600-1600	1
10	3.0	-	-	-	-	متر	آنودایز شده	ریل آلومینیومی بالا	150-7615-1410	2
10	3.0	-	-	-	-	متر	آنودایز شده	ریل آلومینیومی بالا	150-7610-1410	3
10	3.0	-	-	-	-	متر	آنودایز شده	قاب آلومینیومی	150-7605-1410	4

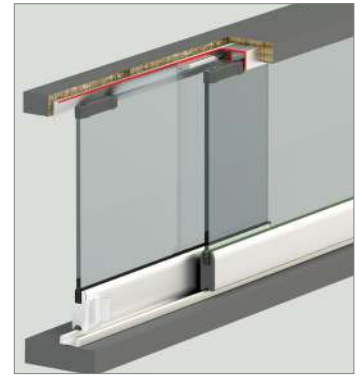

**توضیحات**

برای شیشه با ضخامت ۴ میلی‌متر، باید از گسکت نگهدارنده شیشه با کد ۱۴۵.۱۰۱۵.۱۶۴۰ استفاده شود.

**آرام‌بندهای پیشنهادی**

**راهنمای نصب**

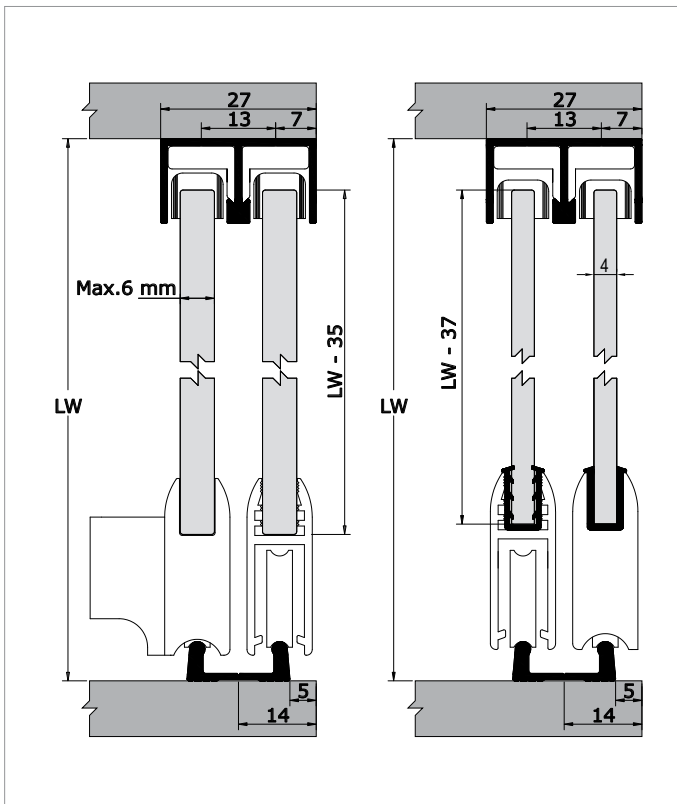

**متعلقات پک‌ست | 7700**

2X 6 mm 108-7700-1610-512	2X 108-7700-1400-505	1X 108-7700-1810-503	1X 108-7700-1810-509
5X 108-7700-1300-508	1X 108-7700-1610-513	2X 4 mm 108-7700-1610-506	1X 108-7700-1610-511
			1X 108-7700-1330-510

**نمونه پروفایل‌های کاربردی**

14 18 150-7710-1410 متر	150-7705-1410 متر	27 15 150-7715-1410 متر
-------------------------------	-------------------	-------------------------------

**متعلقات اختیاری**



تعداد پروفیل در هر بسته	متر از پروفیل			پکیج	واحد شمارش	رنگ محصول	نام محصول	کد محصول	ردیف	
-	-	-	-	1.920	30	ست (1 درب)	طوسی	مکانیزم درب کم‌دی شیشه‌ای 25 کیلویی	108-7700-1400	1
-	-	-	-	3.600	100	متر	شفاف	گسکت نگهدارنده شیشه (4 میلی‌متری)	145-1015-1640	2
10	3.0	-	2.0	-	-	متر	آنودایز شده	ریل آلومینیومی بالا	150-7715-1410	3
10	3.0	-	2.0	-	-	متر	آنودایز شده	قاب آلومینیومی	150-7705-1410	4
10	3.0	-	2.0	-	-	متر	آنودایز شده	ریل آلومینیومی پایین	150-7710-1410	5

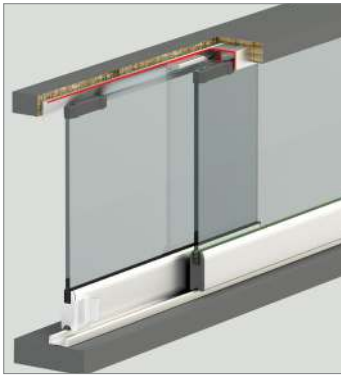

**توضیحات**

• برای شیشه با ضخامت ۴ میلی‌متر، باید از گسکت نگهدارنده شیشه با کد ۱۴۵.۱۰۱۵.۱۶۴۰ استفاده شود.

**آرام‌بندهای پیشنهادی**

**متعلقات یک‌سیت | 7702**

**راهنمای نصب**

2X 6 mm 108-7700-1610-512	2X 108-7700-1610-514	1X 108-7700-1810-503	1X 108-7700-1810-509
5X 108-7700-1300-508	2X 108-7700-1610-513	2X 4 mm 108-7700-1610-506	1X 108-7700-1610-511
1X 108-7700-1330-510			

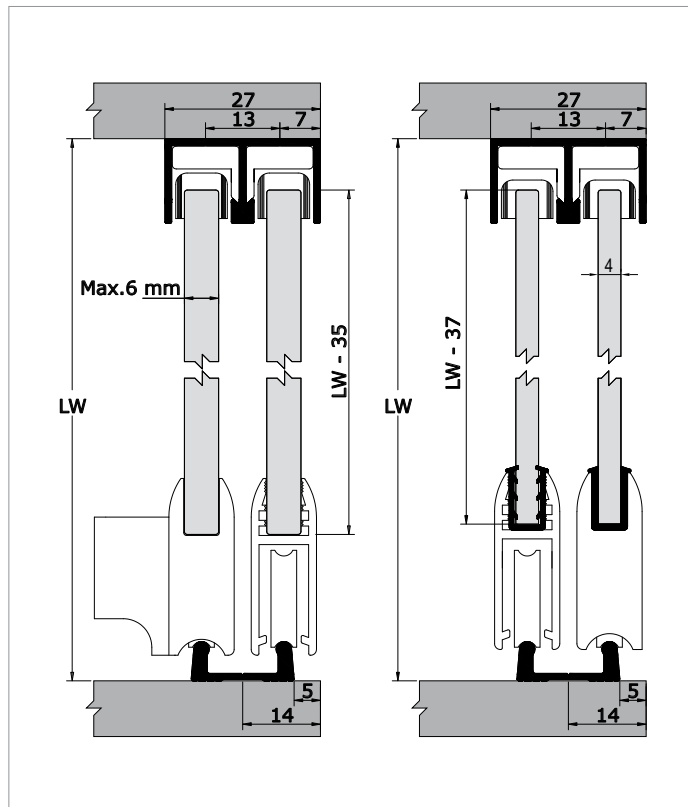

**نمونه پروفایل‌های کاربردی**

14 16 150-7710-1410 متر	150-7705-1410 متر	27 15 150-7715-1410 متر
-------------------------------	-------------------	-------------------------------

**متعلقات اختیاری**

4 mm 145-1015-1640 متر
---------------------------

تعداد پروفیل در هر بسته	متر از پروفیل			تعداد	واحد شمارش	رنگ محصول	نام محصول	کد محصول	ردیف	
-	-	-	-	1.920	30	ست (1 درب)	طوسی	مکانیزم درب کمدی شیشه‌ای 25 کیلویی	108-7702-1600	1
-	-	-	-	3.600	100	متر	شفاف	گسکت نگهدارنده شیشه (4 میلی‌متری)	145-1015-1640	2
10	3.0	-	2.0	-	-	متر	آنودایز شده	ریل آلومینیومی بالا	150-7715-1410	3
10	3.0	-	2.0	-	-	متر	آنودایز شده	قاب آلومینیومی	150-7705-1410	4
10	3.0	-	2.0	-	-	متر	آنودایز شده	ریل آلومینیومی پایین	150-7710-1410	5

# Rigel<sup>®</sup>

????????????????????????????????

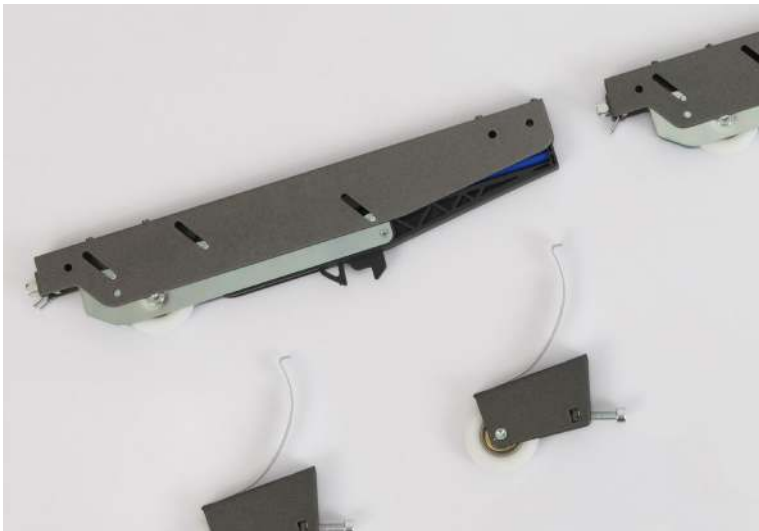





**آرامندهای پیشنهادی**

آرامبند سرخود (آرامبند روی قرقره سوار شده است).

**متعلقات یکست | RIGEL 1**

2X 	2X 	2X 	1X 	1X 
109-0251-1200-500	109-0253-1200-500	103-0220-1630-502	120-8800-1300-508	120-9700-1300-509

**ریلهای مکانیزم**

**درزگیرهای آلومینیومی**

 متر 150-2005-1440	 متر 150-2003-1440	 متر 150-2002-1440	 متر 150-2001-1440	 متر 150-2000-1440	 متر 145-1810-1640	 متر 145-1006-1673	 متر 145-1811-1600
-----------------------	-----------------------	-----------------------	-----------------------	-----------------------	-----------------------	-----------------------	-----------------------

**راهنمای نصب**

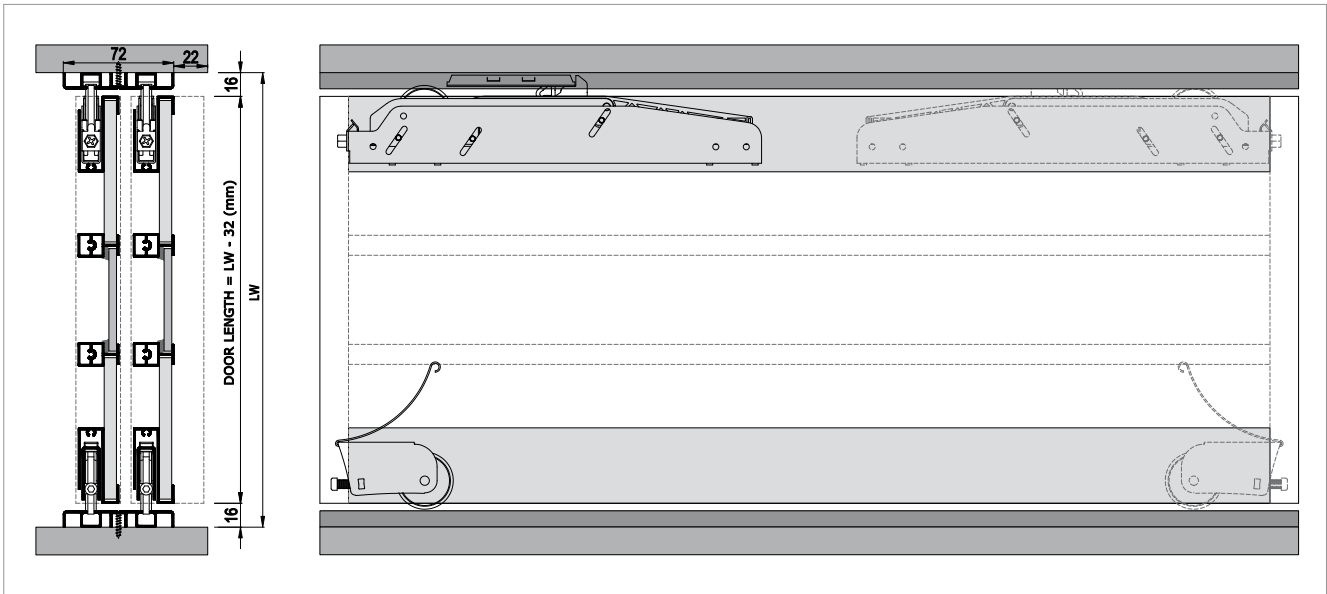



تعداد پروفیل در هر بسته	متراژ پروفیل			واحد شمارش	رنگ محصول	نام محصول	کد محصول	ردیف
-	-	-	-	ست (1 درب)	سیلور	مکانیزم درب کمدی 50 کیلویی	109-0251-1200	1
-	-	-	-	متر	طوسی	درزگیر آلومینیومی	145-1810-1640	2
-	-	-	-	متر	طوسی	درزگیر آلومینیومی	145-1006-1673	3
-	-	-	-	متر	طوسی	درزگیر مویی Ec-Wf	145-1811-1600	4
-	-	-	-	متر	برنز روشن	ریل آلومینیومی	150-2000-1440	5
-	-	-	-	متر	برنز روشن	ریل آلومینیومی	150-2001-1440	6
-	-	-	-	متر	برنز روشن	ریل آلومینیومی	150-2002-1440	7
-	-	-	-	متر	برنز روشن	ریل آلومینیومی	150-2003-1440	8

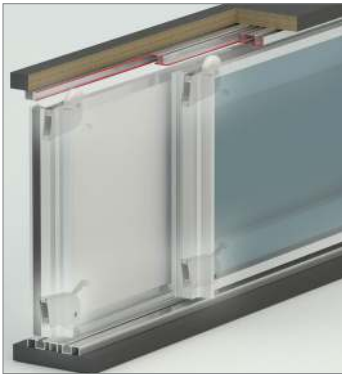



### متعلقات یک‌سیست | RIGEL 4

2X	1X	2X
		
109-0253-1200-500	120-8800-1300-508	109-0180-1300-504

### ریل‌های مکانیزم

							
متر 150-2005-1440	متر 150-2003-1440	متر 150-2002-1440	متر 150-2001-1440	متر 150-2000-1440	متر 145-1810-1640	متر 145-1006-1673	متر 145-1811-1600

### درزگیرهای آلومینیومی

### راهنمای نصب

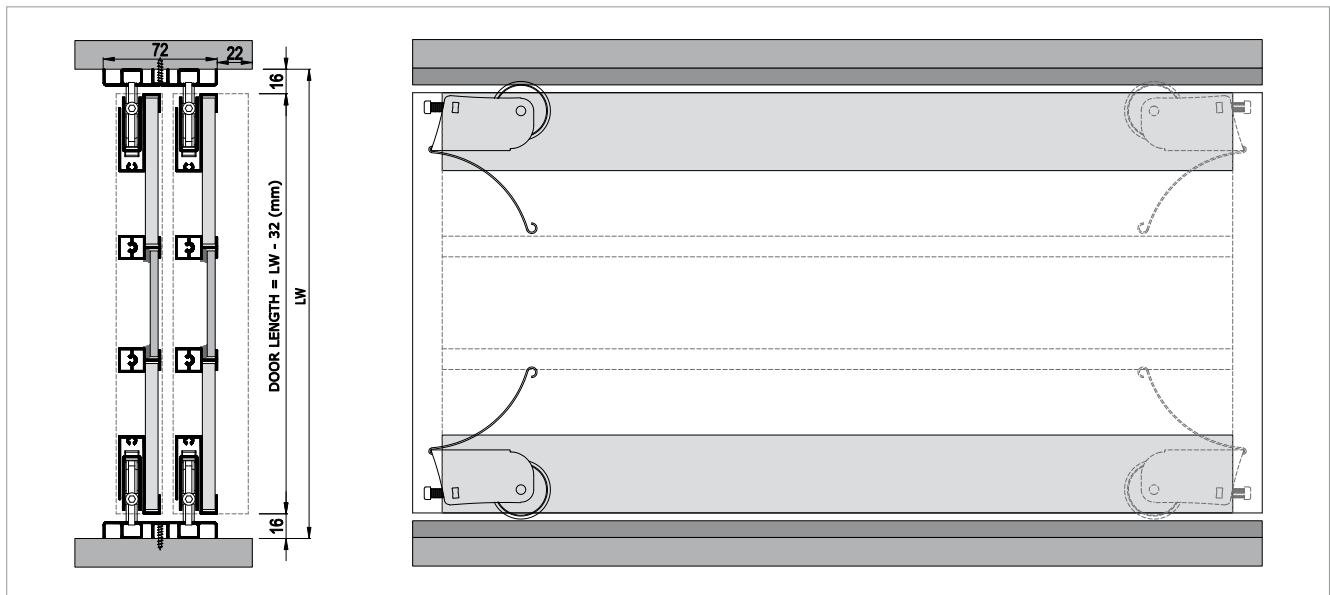

تعداد پروفیل در هر بسته	متر از پروفیل			واحد شمارش	رنگ محصول	نام محصول	کد محصول	ردیف		
-	-	-	-	1.152	48	ست (1 درب)	سیلور	مکانیزم درب کمدی 50 کیلویی	109-0254-1200	1
-	-	-	-	3.600	100	متر	طوسی	مکانیزم درب کمدی 50 کیلویی	145-1810-1640	2
-	-	-	-	3.600	100	متر	طوسی	درزگیر آلومینیومی	145-1006-1673	3
-	-	-	-	7.200	300	متر	طوسی	درزگیر آلومینیومی	145-1811-1600	4
-	-	-	-	-	-	متر	برنز روشن	درزگیر مویی Ec-Wf	150-2000-1440	5
-	-	-	-	-	-	متر	برنز روشن	دستگیره آلومینیومی	150-2001-1440	6
-	-	-	-	-	-	متر	برنز روشن	پروفیل اتصال T	150-2002-1440	7
-	-	-	-	-	-	متر	برنز روشن	ریل آلومینیومی	150-2003-1440	8
-	-	-	-	-	-	متر	برنز روشن	ریل آلومینیومی	150-2005-1440	9

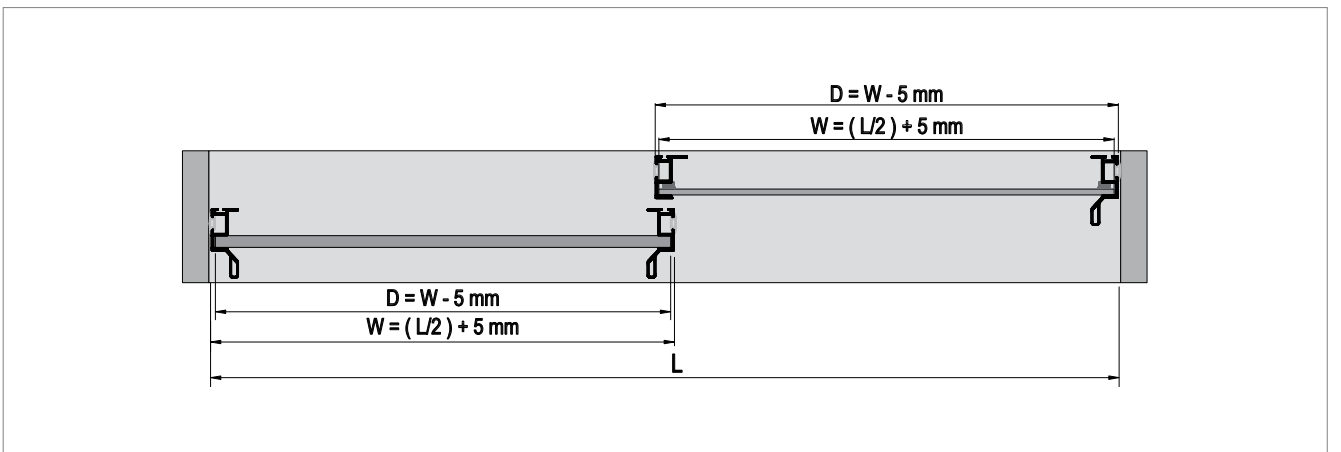
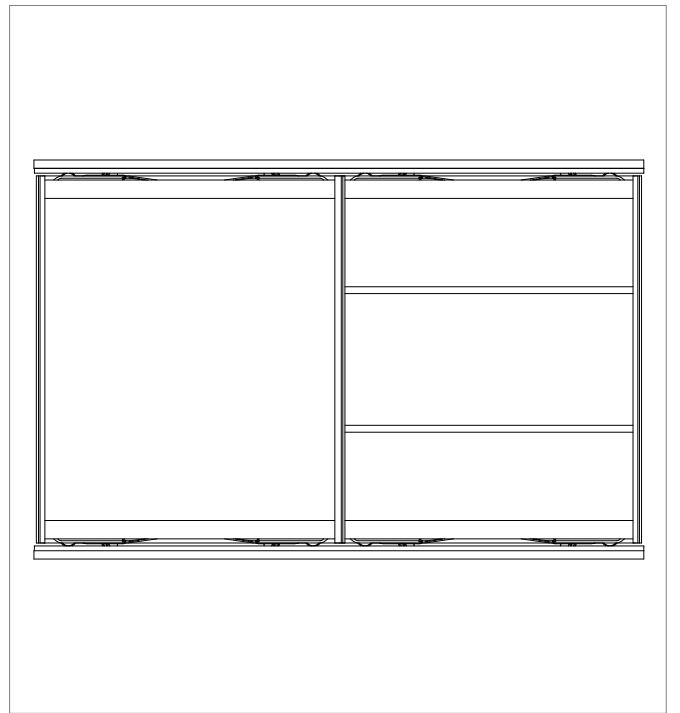
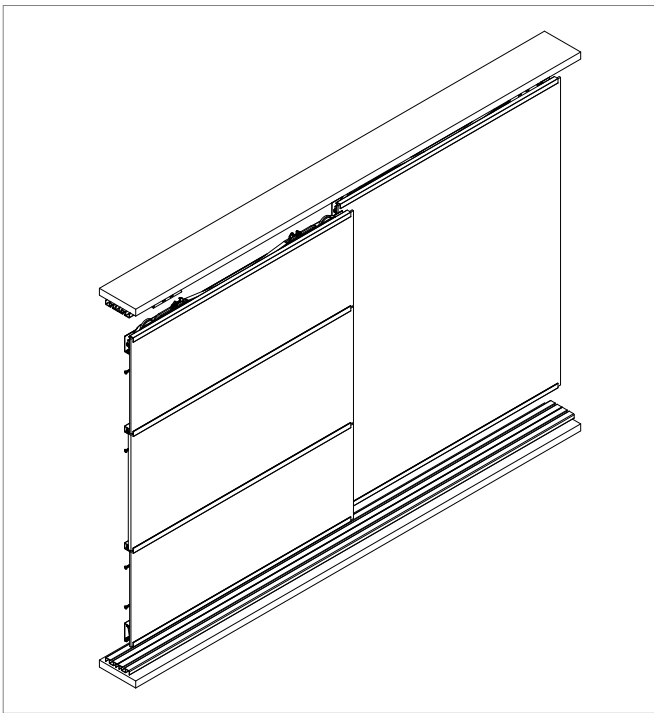
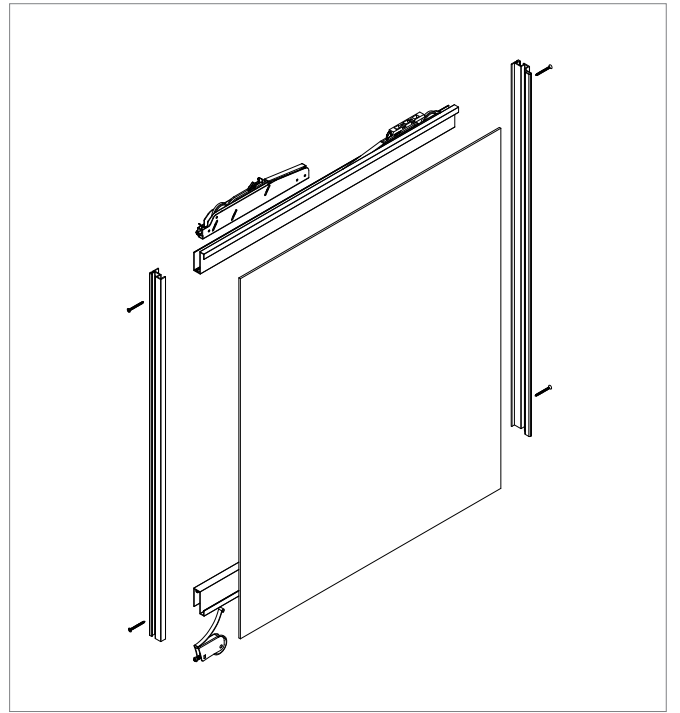
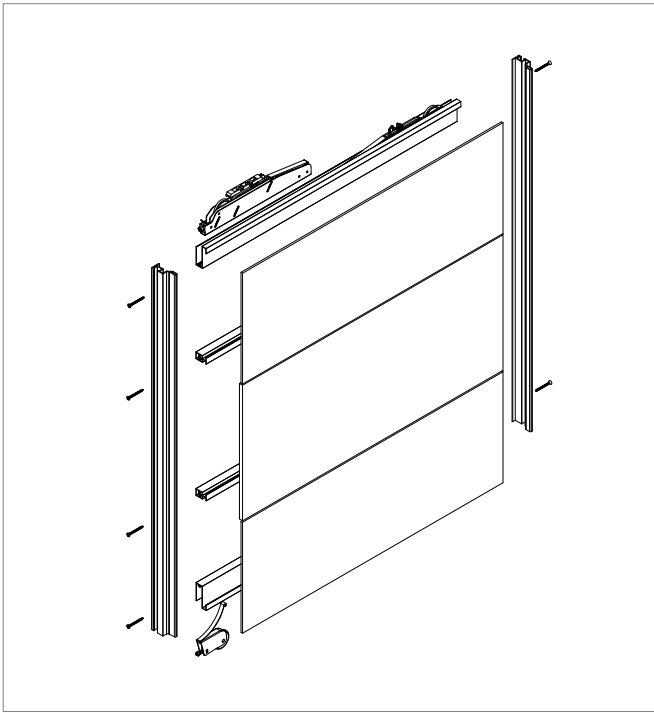

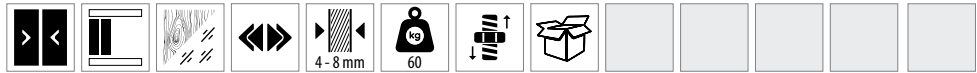

آرامندهای پیشنهادی

117-6700-1600 ◀▶ 117-6922-1610 ◀▶ 117-6921-1600 ◀▶

متعلقات یکسیت | RIGEL 1801



متعلقات یکسیت | RIGEL 1812



درزگیرهای آلومینیومی



ریل‌های مکانیزم

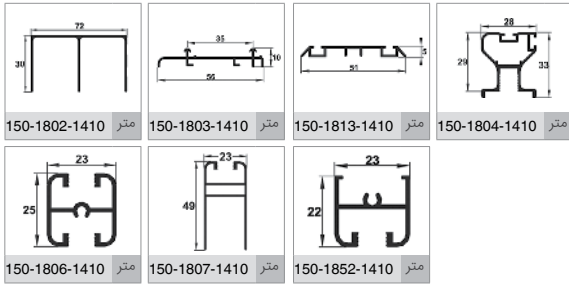

راهنمای نصب

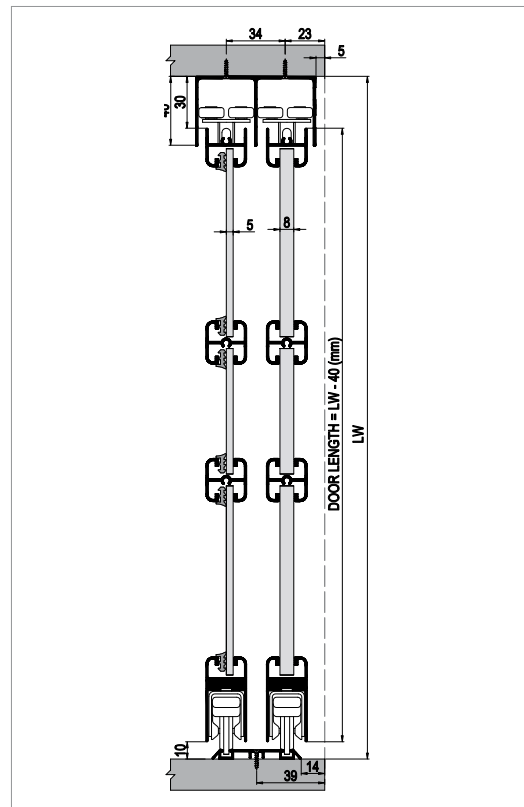

تعداد پروفیل در هر بسته	متر از پروفیل			شماره	واحد شمارش	رنگ محصول	نام محصول	کد محصول	ردیف	
-	-	-	-	1.152	48	ست (1 درب)	گالوانیزه	مکانیزم درب کمدی مدل بتا	109-1801-1300	1
-	-	-	-	1.152	48	ست (1 درب)	گالوانیزه	مکانیزم درب کمدی مدل گاما	109-1812-1300	2
-	-	-	-	3.600	100	متر	طوسی	درزگیر آلومینیومی	145-1808-1600	3
-	-	-	-	3.600	100	متر	شفاف	گسکت نگهدارنده شیشه	145-1810-1640	4
-	-	-	-	7.200	300	متر	طوسی	درزگیر مویی Ec-Wf	145-1811-1600	5
-	6.0	-	-	-	-	متر	آنودایز شده	ریل آلومینیومی بالا	150-1802-1410	6
-	6.0	-	-	-	-	متر	آنودایز شده	ریل آلومینیومی پایین	150-1803-1410	7
-	6.0	-	-	-	-	متر	آنودایز شده	ریل آلومینیومی پایین	150-1813-1410	8
-	6.0	-	-	-	-	متر	آنودایز شده	دستگیره آلومینیومی	150-1804-1410	9
-	6.0	-	-	-	-	متر	آنودایز شده	پروفیل اتصال	150-1806-1410	10
-	6.0	-	-	-	-	متر	آنودایز شده	پروفیل درب (قسمت پایین)	150-1807-1410	11
-	6.0	-	-	-	-	متر	آنودایز شده	پروفیل درب (قسمت بالا)	150-1852-1410	12

# TvSlide®

مکانیزم ریلی برای دکور تلویزیون



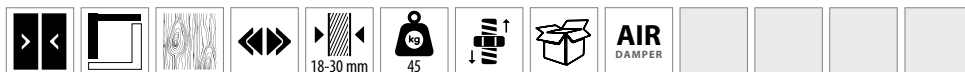

آرامندهای پیشنهادی

117-6901-1610 <<>> 117-6950-1610 <<>>

متعلقات پکست | 5100



ریلهای مکانیزم

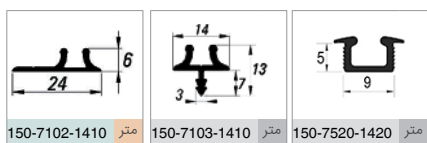

متعلقات اختیاری



راهنمای نصب

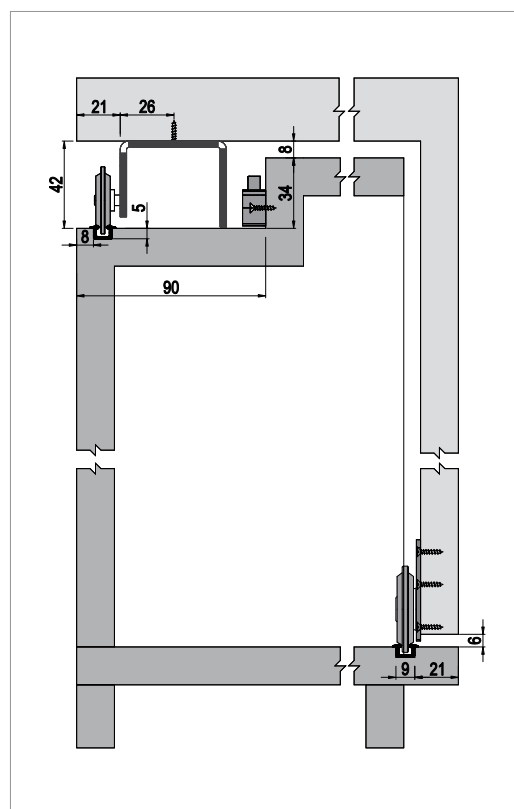

تعداد پروفیل در هر بسته	متراژ پروفیل			تعداد پروفیل	تعداد بسته	واحد شمارش	رنگ محصول	نام محصول	کد محصول	ردیف
-	-	-	-	360	12	ست (1 درب)	گالوانیزه	مکانیزم ریلی درب L شکل	110-5100-1300	1
-	-	-	-	120.000	1.000	1 عدد	طوسی	استاپر پلاستیکی	117-1011-1600	2
20	3.0	-	-	-	-	متر	آنودایز شده	ریل آلومینیومی	150-7102-1410	3
30	3.0	-	-	-	-	متر	آنودایز شده	ریل آلومینیومی	150-7103-1410	4
30	3.0	-	-	-	-	متر	آنودایز شده	ریل آلومینیومی	150-7520-1410	5

# Softline®

## آرامبندها

### مزایای استفاده از آرامبند:

۱. از آسیب دیدن پنل‌ها هنگام سریع بسته شدن درب جلوگیری می‌کند و سبب افزایش طول عمر کمدها می‌شود.
۲. بدون صدا بسته شدن درب کمدها
۳. مانع گیر کردن دست کودکان هنگام بسته شدن درب شده و ایمنی را افزایش می‌دهد.
۴. زیبایی مکانیزم را افزایش می‌دهد.

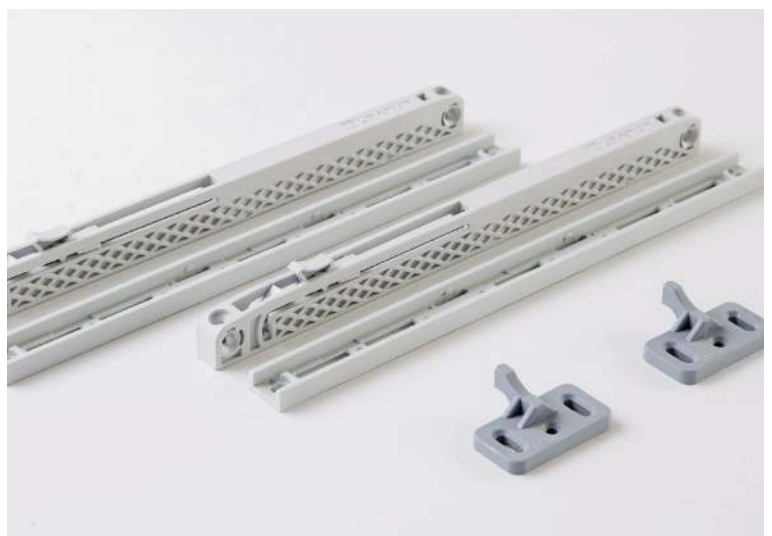



## ۱۱۷ | Softline 6710 | آرام‌بندها

متعلقات پک‌سیت | 6710

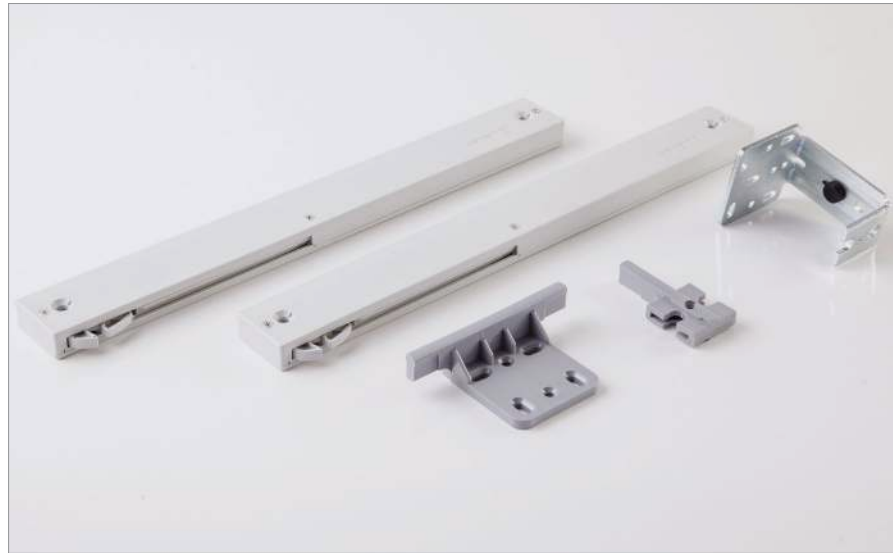

تعداد	کد محصول	نام محصول	رنگ محصول	واحد شمارش	متعلقات پک‌سیت	طول
1	117-6710-1610	مکانیزم آرام‌بند با قابلیت تحمل وزن 100 کیلوگرم	طوسی	ست	متعلقات پک‌سیت   6710	480

## ۱۱۷ | Softline 6666 | آرام‌بندها

متعلقات پک‌سیت | 6666



تعداد	کد محصول	نام محصول	رنگ محصول	واحد شمارش	متعلقات پک‌سیت	طول
1	117-6666-1610	مکانیزم آرام‌بند با قابلیت تحمل وزن 60 کیلوگرم	طوسی	ست	متعلقات پک‌سیت   6666	360



متعلقات یک‌سیت | 9640



کد محصول	نام محصول	رنگ محصول	واحد شمارش	تعداد	تعداد
117-6940-1600	مکانیزم آرام‌بند با قابلیت تحمل وزن 50 کیلوگرم	طوسی	ست	50	1



متعلقات یک‌سیت | 6950



کد محصول	نام محصول	رنگ محصول	واحد شمارش	تعداد	تعداد
117-6950-1610	مکانیزم آرام‌بند با قابلیت تحمل وزن 50 کیلوگرم	طوسی	ست	50	1

۱۱۷ | Softline 6970 | آرام‌بندها

متعلقات پک‌سیت | 9670



تعداد	کد محصول	نام محصول	رنگ محصول	واحد شمارش	متعلقات پک‌سیت
1	117-6970-1610	مکانیزم آرام‌بند با قابلیت تحمل وزن 70 کیلوگرم	طوسی	ست	1.250

۱۱۷ | Softline 6800 | آرام‌بندها

متعلقات پک‌سیت | 6800



تعداد	کد محصول	نام محصول	رنگ محصول	واحد شمارش	متعلقات پک‌سیت
1	117-6800-1300	مکانیزم آرام‌بند با قابلیت تحمل وزن 80 کیلوگرم	گالوانیزه	ست	576



متعلقات یک‌سیت | 6810



کد محصول	نام محصول	رنگ محصول	واحد شمارش	پکیج	تعداد
117-6810-1600	مکانیزم آرام‌بند با قابلیت تحمل وزن 80 کیلوگرم	طوسی	ست	576	1



متعلقات یک‌سیت | 9642



کد محصول	نام محصول	رنگ محصول	واحد شمارش	پکیج	تعداد
117-6942-1610	مکانیزم آرام‌بند با قابلیت تحمل وزن 80 کیلوگرم	طوسی	ست	1.250	1

۱۱۷ | آرام‌بندها | Softline 6901

متعلقات پک‌ست | 6901



رنگ محصول	واحد شمارش	کد محصول	نام محصول	ر.ت.ف.
طوسی	ست	117-6901-1610	مکانیزم آرام‌بند با قابلیت تحمل وزن 70 کیلوگرم	1

۱۱۷ | آرام‌بندها | Softline 6820

متعلقات پک‌ست | 6800

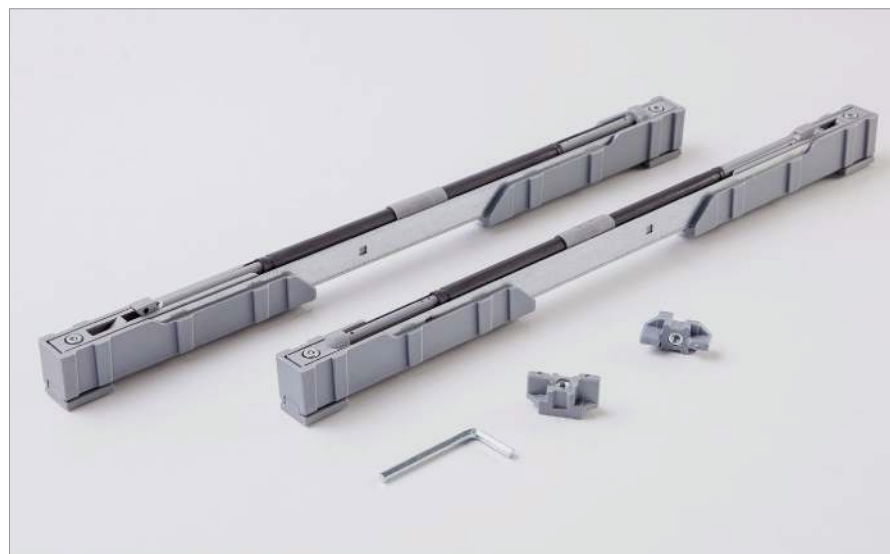
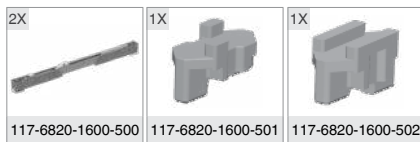

رنگ محصول	واحد شمارش	کد محصول	نام محصول	ر.ت.ف.
گالوانیزه	ست	117-6820-1600	مکانیزم آرام‌بند با قابلیت تحمل وزن 80 کیلوگرم	1



متعلقات یک‌سیت | 6990



تعداد	کد محصول	نام محصول	رنگ محصول	واحد شمارش	پوشش	وزن	طول
1	117-6990-1610	مکانیزم آرام‌بند با قابلیت تحمل وزن 80 کیلوگرم	طوسی	ست	توسی	80	1.250



متعلقات یک‌سیت | 6700

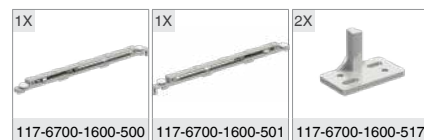

این سیستم آرام‌بند جهت استفاده برای مکانیزم‌های کم‌دی، می‌باشد.



تعداد	کد محصول	نام محصول	رنگ محصول	واحد شمارش	پوشش	وزن	طول
1	117-6700-1600	مکانیزم آرام‌بند با قابلیت تحمل وزن 80 کیلوگرم	طوسی	ست	توسی	80	576

## آرام‌بندها | Softline 6922 | ۱۱۷

متعلقات پک‌سیت | 6922

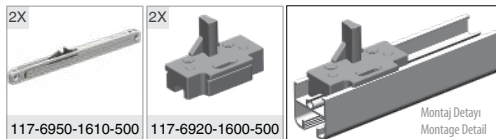

این سیستم آرام‌بند جهت استفاده برای مکانیزم‌های کم‌دی، می‌باشد.



تعداد	کد محصول	نام محصول	رنگ محصول	واحد شمارش	تعداد پک‌سیت	طول
1	117-6922-1610	مکانیزم آرام‌بند با قابلیت تحمل وزن 40 کیلوگرم	طوسی	ست	50	1.250

## آرام‌بندها | Softline 6921 | ۱۱۷

متعلقات پک‌سیت | 6921



این سیستم آرام‌بند جهت استفاده برای مکانیزم‌های کم‌دی، می‌باشد.



تعداد	کد محصول	نام محصول	رنگ محصول	واحد شمارش	تعداد پک‌سیت	طول
1	117-6921-1600	مکانیزم آرام‌بند با قابلیت تحمل وزن 60 کیلوگرم	گالوانیزه	ست	24	1.200

# Pulltens®

## تاب گیرها

### ضرورت استفاده از تاب گیرها:

درب‌های چوبی از جنس MDF و نئوپان، به دلیل شرایط آب و هوایی، رطوبت، حمل و نقل و همچنین عواملی همچون نصب آینه، شیشه و سایر اکسسوری‌ها روی درب پس از مدتی تاب برمی‌دارند و به اصطلاح شکم می‌دهند. این مشکل را می‌توان با استفاده از تاب گیرها یا دستگیره‌های پروفیل آلومینیومی برطرف کرد. اگر چه استفاده از دستگیره‌های پروفیلی یکی از راه‌حل‌های موثر است ولی معمولاً کارایی خود را پس از ۲ ماه از دست می‌دهند و درب شکم می‌دهد. برای این دسته از محصولات استفاده از تاب گیرها راه‌حل کلیدی است که برای درب‌هایی با عرض ۴۰ سانتی‌متر از یک عدد تاب‌گیر و برای درب‌هایی با عرض بیشتر باید از دو عدد تاب‌گیر استفاده شود. هنگام نصب شیشه یا آینه روی پنل چوبی باید توجه داشته باشید که پنل را روی سطح کاملاً صاف و هموار قرار دهید در غیر این صورت انحنای ایجاد شده در درب هنگام نصب شیشه و آینه حتی با استفاده از تاب‌گیر هم اصلاح نمی‌شود.

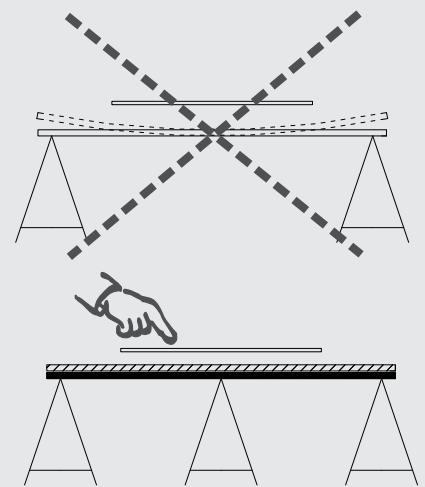





**Pulltens 1**

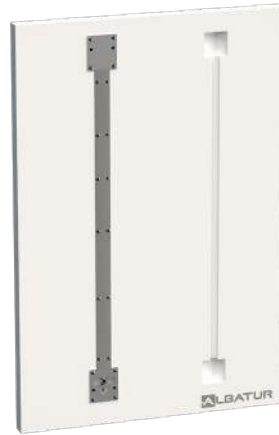

**Pulltens 2**



**Pulltens 5**

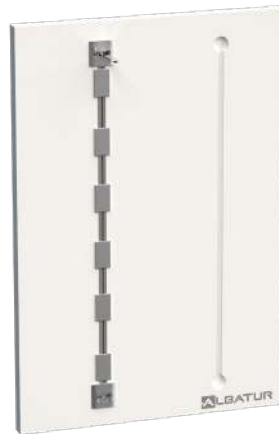

**Pulltens 6**



**Pulltens 7**

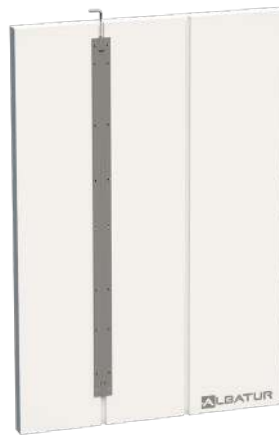

**Pulltens 9**

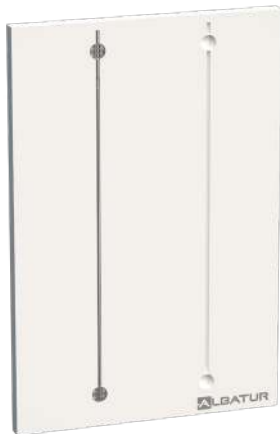

**Pulltens 11**

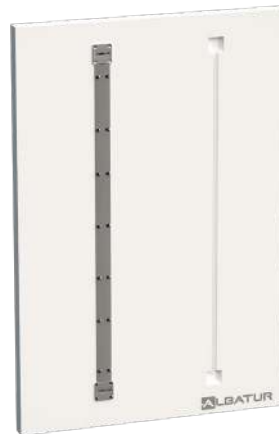

**Pulltens 12**





## توضیحات

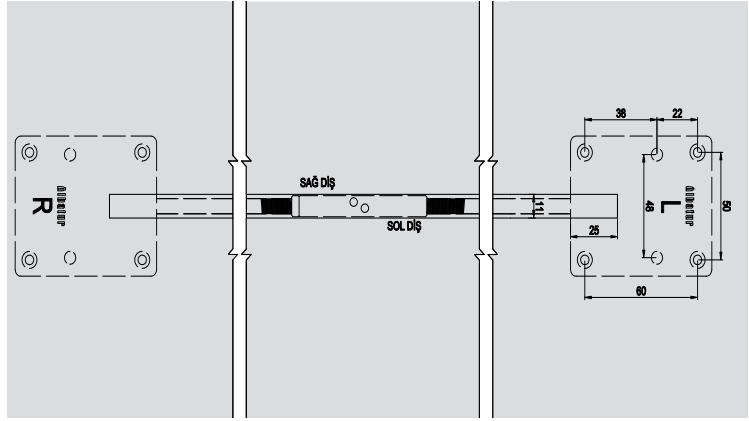
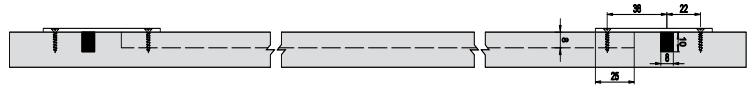

رنگ محصول	نام محصول	کد محصول	واحد شمارش	رنگ محصول	تعداد
گالوانیزه	تاب گیر فلزی	118-0001-1600	1 عدد	384	24



## توضیحات

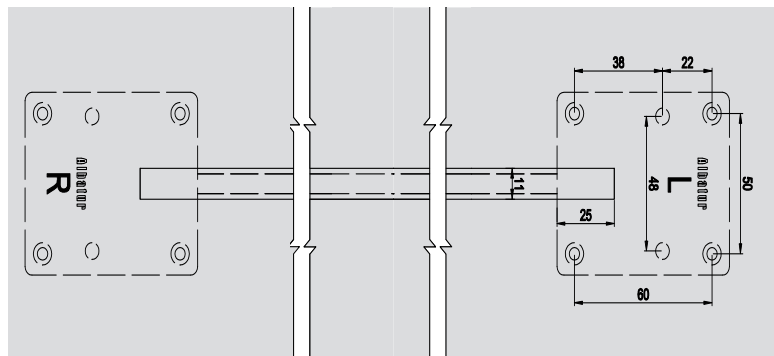
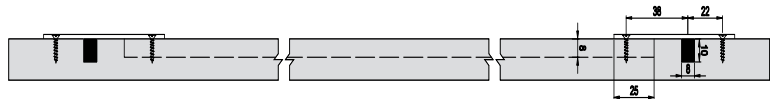

رنگ محصول	نام محصول	کد محصول	واحد شمارش	رنگ محصول	تعداد
گالوانیزه	تاب گیر فلزی	118-0002-1600	1 عدد	384	30



توضیحات

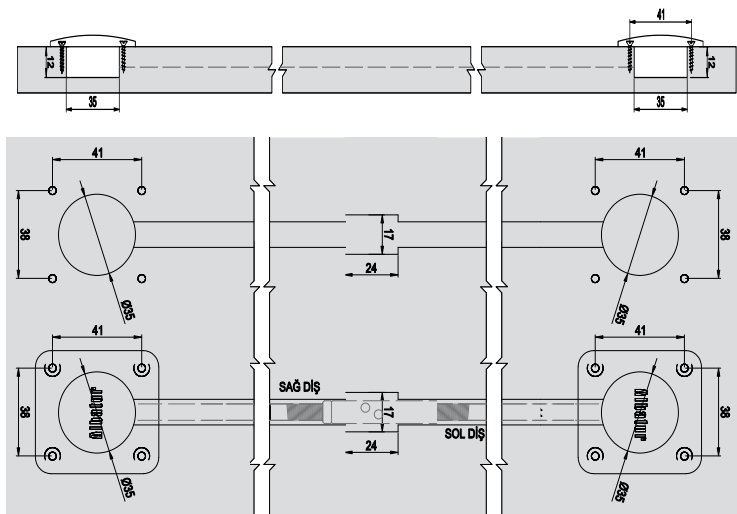

رنگ محصول	نام محصول	رنگ محصول	واحد شمارش	کد محصول	تعداد
گالوانیزه	تاب گیر پلاستیکی	گالوانیزه	1 عدد	118-0005-1600	1



توضیحات

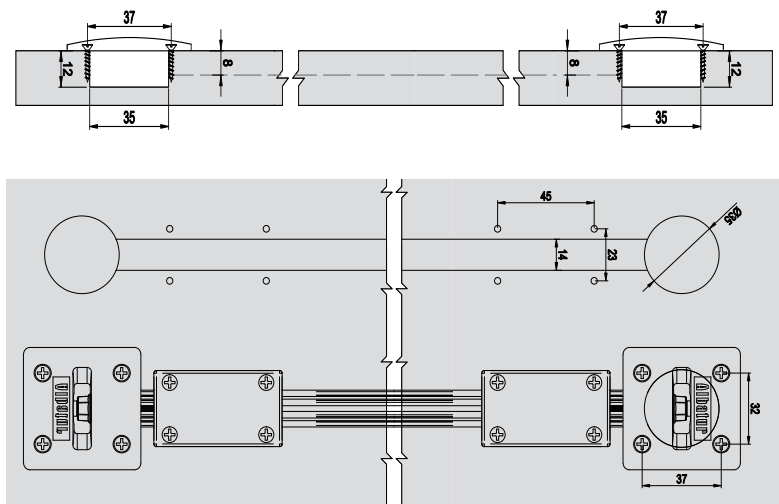

رنگ محصول	نام محصول	رنگ محصول	واحد شمارش	کد محصول	تعداد
گالوانیزه	تاب گیر آلومینیومی	گالوانیزه	1 عدد	118-0006-1400	1



### توضیحات

- توصیه می‌شود برای درب‌هایی با عرض بیش از ۴۰ سانتی‌متر، از ۲ عدد تأب‌گیر استفاده شود.
- در صورت نیاز بنا به سفارش مشتری امکان تولید تأب‌گیر با طول ۳۰۰۰ میلی‌متر وجود دارد.
- در صورت نیاز به محصول با طول متفاوت لطفاً با نمایندگی تماس حاصل کنید.
- قابل استفاده برای درب‌هایی با حداکثر ارتفاع ۲۳۰۰ میلی‌متر
- قابل استفاده برای درب‌هایی با حداقل ارتفاع ۸۰۰ میلی‌متر

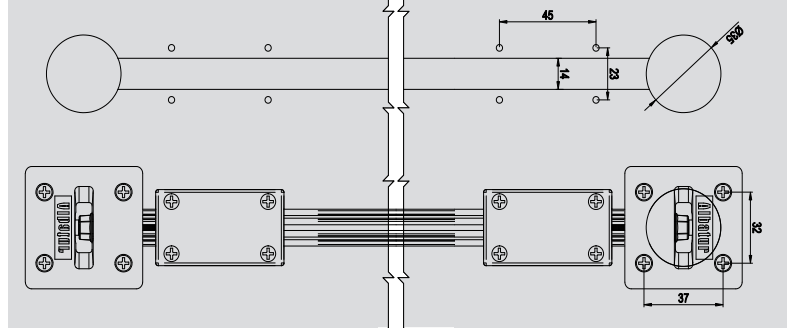
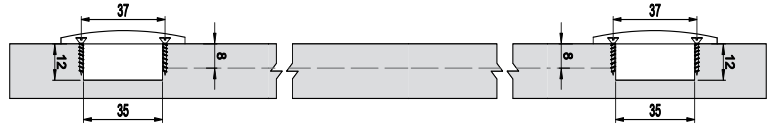

رنگ	کد محصول	نام محصول	رنگ محصول	واحد شمارش	پکیج	تعداد
۱	118-0007-1400	تأب‌گیر آلومینیومی	بدن آبکاری	1 عدد	30	360



### توضیحات

- توصیه می‌شود برای درب‌هایی با عرض بیش از ۴۰ سانتی‌متر، از ۲ عدد تأب‌گیر استفاده شود.
- با قابلیت تولید با طول‌های ۱۶۰۰ تا ۲۵۰۰ میلی‌متر در صورت سفارش مشتری
- در صورت نیاز به محصول با طول متفاوت لطفاً با نمایندگی تماس حاصل کنید.
- قابل استفاده برای درب‌هایی با حداکثر ارتفاع ۲۲۰۰ میلی‌متر
- قابل استفاده برای درب‌هایی با حداقل ارتفاع ۲۰۰۰ میلی‌متر

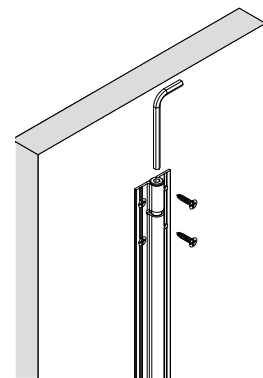
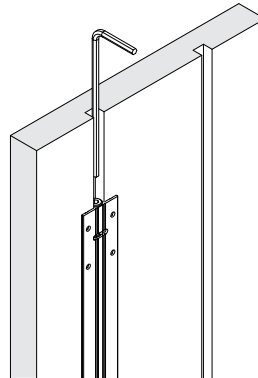
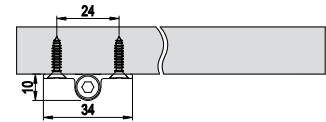
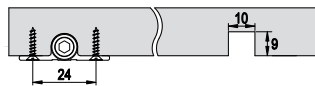

رنگ	کد محصول	نام محصول	رنگ محصول	واحد شمارش	پکیج	تعداد
۱	118-0009-1400	تأب‌گیر آلومینیومی	آنودایز	1 عدد	30	360

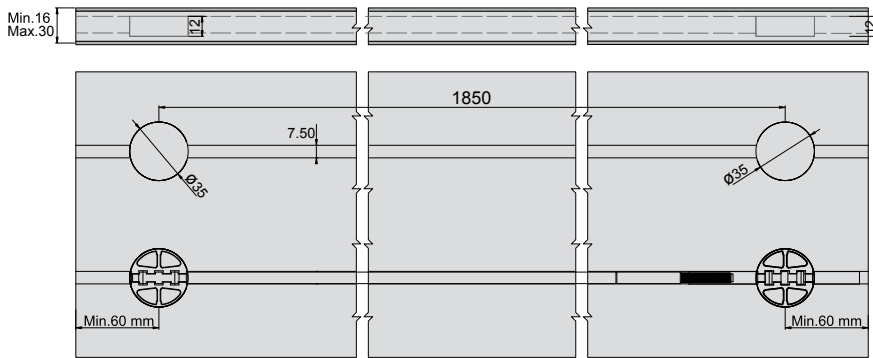

#### توضیحات

- توصیه می‌شود برای درب‌هایی با عرض بیش از ۴۰ سانتی‌متر، از ۲ عدد تاب‌گیر استفاده شود.
- در صورت نیاز به محصول با طول متفاوت لطفاً با نمایندگی تماس حاصل کنید.
- قابل استفاده برای درب‌هایی با حداکثر ارتفاع ۲۲۰۰ میلی‌متر
- قابل استفاده برای درب‌هایی با حداقل ارتفاع ۱۹۵۰ میلی‌متر

شماره	کد محصول	نام محصول	رنگ محصول	واحد شمارش	تعداد	شماره
360	118-0011-1600	تاب‌گیر پلاستیکی	گالوانیزه	واحد شمارش	1 عدد	30

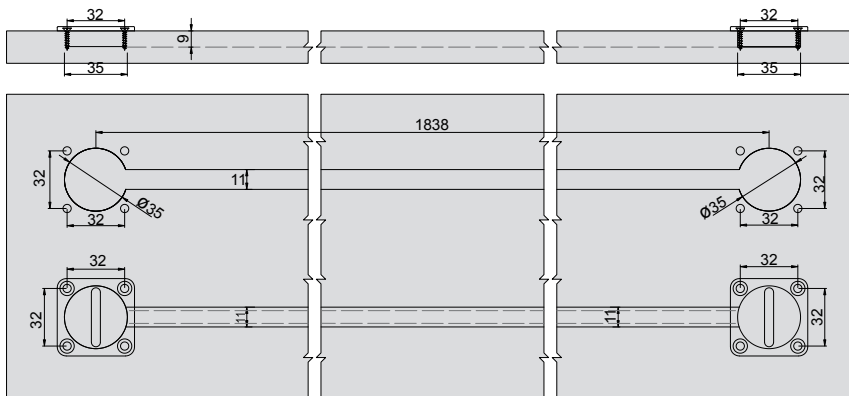

#### توضیحات

- توصیه می‌شود برای درب‌هایی با عرض بیش از ۴۰ سانتی‌متر، از ۲ عدد تاب‌گیر استفاده شود.
- در صورت نیاز به محصول با طول متفاوت لطفاً با نمایندگی تماس حاصل کنید.
- قابل استفاده برای درب‌هایی با حداکثر ارتفاع ۲۲۰۰ میلی‌متر
- قابل استفاده برای درب‌هایی با حداقل ارتفاع ۱۹۵۰ میلی‌متر

شماره	کد محصول	نام محصول	رنگ محصول	واحد شمارش	تعداد	شماره
360	118-0012-1600	تاب‌گیر آلومینیومی	گالوانیزه	واحد شمارش	1 عدد	30

# BarnDoor<sup>®</sup>

مکانیزم‌های ریلی درب ساختمانی شیشه‌ای سری آویز از بالا





مکانیزم روستیک آویز از بالا چوبی مدل ۸۸۰۰

مکانیزم آویز از بالا برای درب‌های چوبی

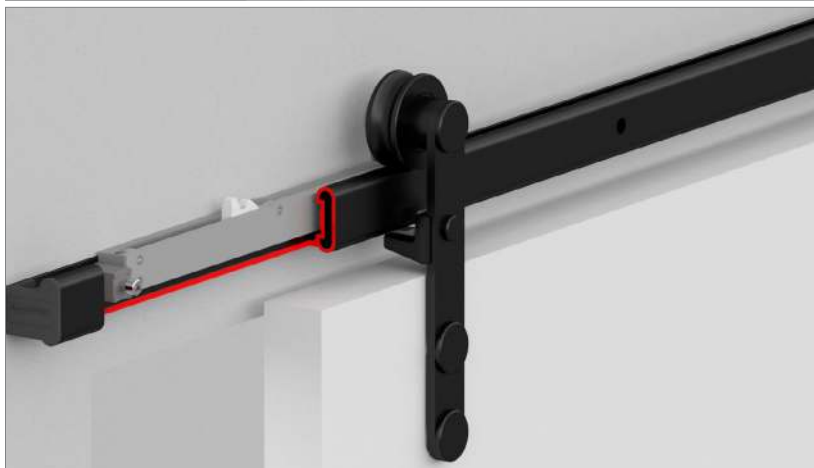

مکانیزم روستیک آویز از بالا چوبی مدل ۸۸۲۰

مکانیزم آویز از بالا برای درب‌های چوبی با قابلیت تحمل وزن ۸۰ کیلوگرم



مکانیزم روستیک آویز از بالا شیشه مدل ۸۹۰۰

مکانیزم آویز از بالا برای درب‌های شیشه



مکانیزم روستیک آویز از بالا شیشه مدل ۸۹۲۰

مکانیزم آویز از بالا برای درب‌های شیشه با قابلیت تحمل وزن ۸۰ کیلوگرم



### توضیحات

• امکان تولید محصول در طول‌های ۲۳۰۰ - ۲۶۰۰ - ۲۹۰۰ - ۳۲۰۰ - ۳۵۰۰ میلی‌متر  
 • با قابلیت برش حداکثر ۲۰۰ میلی‌متر



### راهنمای نصب

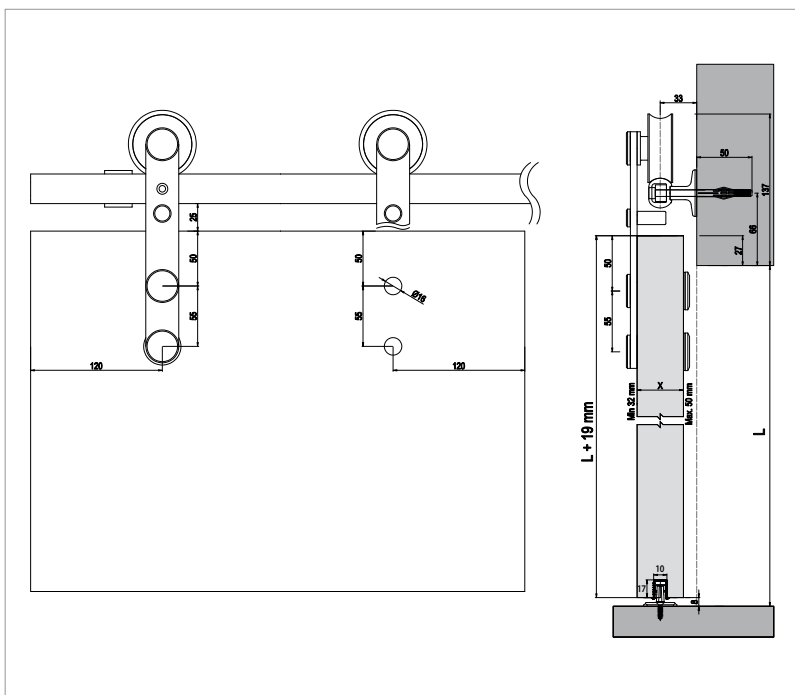

### متعلقات پک‌ست | BarnDoor 8820



### ریل‌های مکانیزم

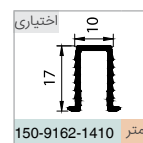

### بسته‌بندی به صورت ست باکس

### کاربرد

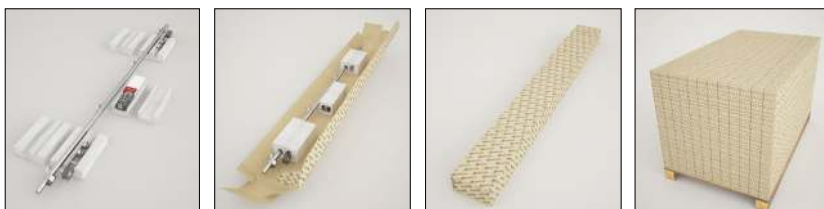

تعداد	کد محصول	نام محصول	رنگ محصول	واحد شمارش	طول	تعداد	تعداد
1	119-8800-3430-1700	مکانیزم آویز از بالا درب ساختمانی	مشکی	ست	1.700 میلی‌متر	1	30
2	119-8800-3430-2000	مکانیزم آویز از بالا درب ساختمانی	مشکی	ست	2.000 میلی‌متر	1	30





**توضیحات**

- امکان تولید محصول در طولهای ۲۵۰۰ - ۳۰۰۰ - ۳۵۰۰ - ۴۰۰۰ میلی‌متر
- با قابلیت برش حداکثر ۵۰۰ میلی‌متر

**آرامبندهای پیشنهادی**

- آرامبند سرخود (آرامبند روی قرقره سوار شده است)

**متعلقات یک‌سیت | BarnDoor 8820**

2X 119-8820-1221-500	1X 2000 mm 119-8820-1330-550	2X 117-6995-1610-500
1X 119-8820-1630-501	1X 119-8820-1630-502	1X 119-8800-1300-509
1X 120-9700-1600-505	4X 119-8800-1300-506	1X 120-9700-1300-508
1X 120-7090-1300-502	4X 119-8820-1820-505	4X 119-8820-1300-503
4X 119-8820-1630-504	اختیاری 119-8820-1221-506	اختیاری 119-8820-1221-507

**راهنمای نصب**

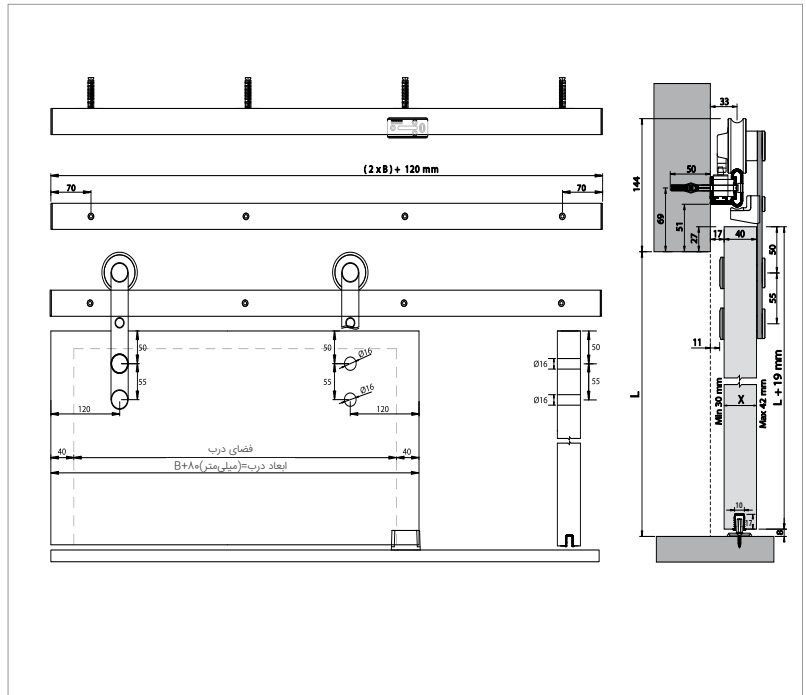

**ریل‌های مکانیزم**

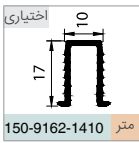

**کاربرد**



**بسته‌بندی به صورت ست باکس**

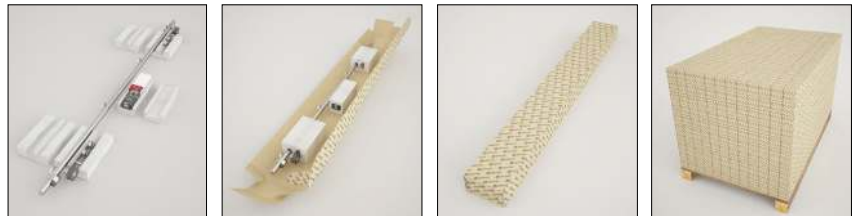

تعداد	کد محصول	نام محصول	رنگ محصول	واحد شمارش	طول	تعداد	تعداد
1	119-8820-3430-1700	مکانیزم آویز از بالا درب ساختمانی	مشکی	ست	1.700 میلی‌متر	1	30
2	119-8820-3430-2000	مکانیزم آویز از بالا درب ساختمانی	مشکی	ست	2.000 میلی‌متر	1	30

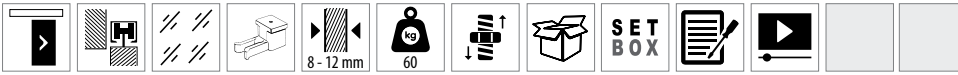

### توضیحات

• امکان تولید محصول در طول‌های ۲۳۰۰ - ۲۶۰۰ - ۲۹۰۰ - ۳۲۰۰ - ۳۵۰۰ میلی‌متر  
• با قابلیت برش حداکثر ۲۰۰ میلی‌متر

### راهنمای نصب

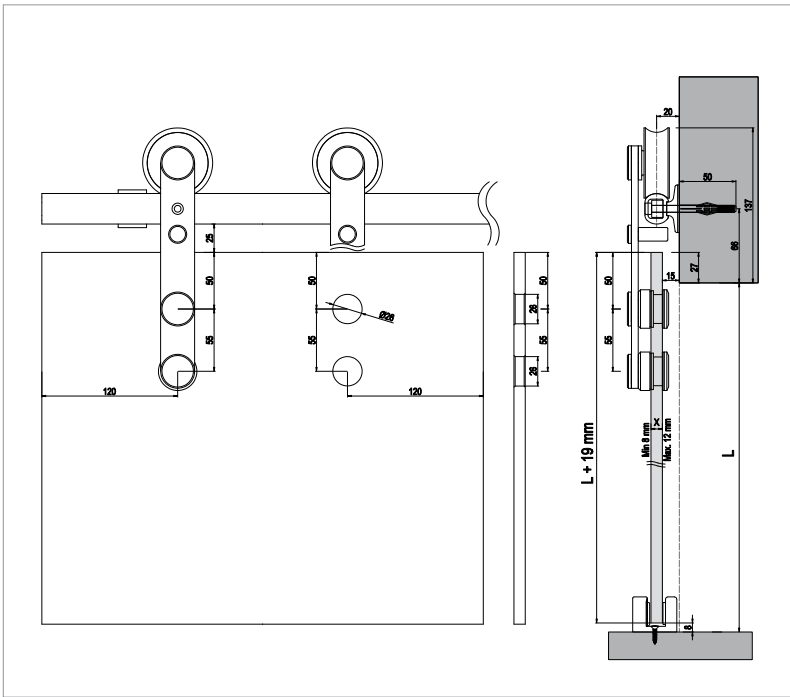

### متعلقات پکیست | BarnDoor 8900

2X 119-8900-1230-500	2X 119-8900-1230-501	1X 123-9900-1600-502
2X 119-8800-1630-502	4X 119-8900-1230-503	1X 123-9900-1600-505
4X 119-8900-1230-504	4X 119-8900-1820-505	1X 119-8800-1300-509
4X 119-8800-1300-506	4X 119-8900-1230-507	1X 123-9900-1600-506
1X 119-8900-1410-550	1X 119-8800-1300-508	1X 120-7090-1300-502

### بسته‌بندی به صورت ست باکس

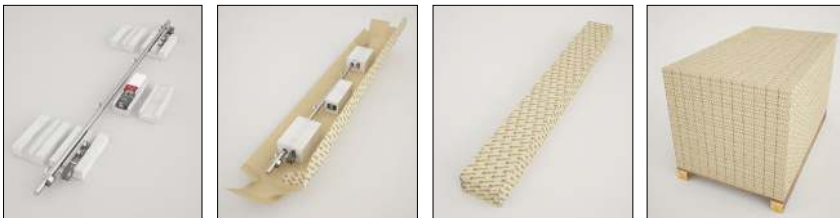

### کاربرد



تعداد	کد محصول	نام محصول	رنگ محصول	واحد شمارش	طول	تعداد بسته‌بندی	تعداد در هر بسته
1	119-8900-3410-1700	مکانیزم آویز از بالا درب ساختمانی شیشه‌ای	طوسی	ست	1.700 میلی‌متر	1	30
2	119-8900-3410-2000	مکانیزم آویز از بالا درب ساختمانی شیشه‌ای	طوسی	ست	2.000 میلی‌متر	1	30

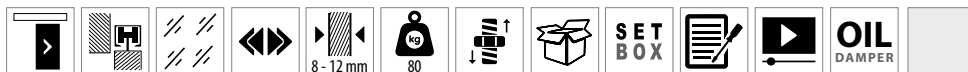

**توضیحات**

امکان تولید محصول در طول‌های ۲۵۰۰ - ۳۰۰۰ - ۳۵۰۰ - ۴۰۰۰ میلی‌متر  
با قابلیت برش حداکثر ۵۰۰ میلی‌متر

**آرامبندهای پیشنهادی**

آرامبند سرخود (آرامبند روی قرقره سوار شده است)

**متعلقات یک‌ست | BarnDoor 8920**

2X  119-8920-1221-500	1X  2000 mm 119-8820-1330-550	2X  117-6995-1610-500
1X  119-8820-1630-501	1X  119-8820-1630-502	1X  123-9900-1600-506
1X  123-9900-1600-502	1X  123-9900-1600-505	1X  119-8800-1300-509
4X  119-8800-1300-506	4X  119-8920-1820-505	1X  120-9700-1300-508
1X  120-7090-1300-502	4X  119-8820-1300-503	4X  119-8820-1630-504
اختیاری  119-8820-1221-506	اختیاری  119-8820-1221-507	

**راهنمای نصب**

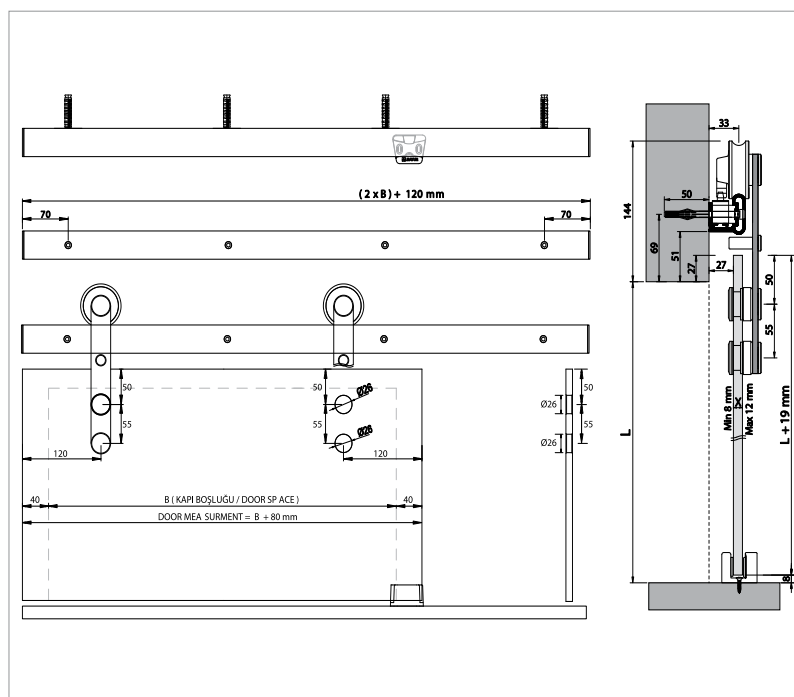

**کاربرد**



**بسته‌بندی به صورت ست باکس**

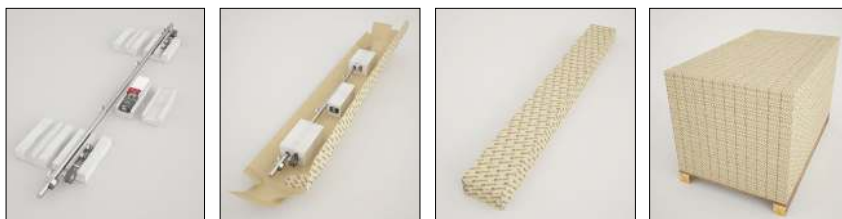

رنگ محصول	نام محصول	کد محصول	تعداد
مشکی	مکانیزم آویز از بالا درب ساختمانی شیشه‌ای	119-8920-3430-1700	1
مشکی	مکانیزم آویز از بالا درب ساختمانی شیشه‌ای	119-8920-3430-2000	2

# DoorSlide®

مکانیزم‌های ریلی درب ساختمانی سری آویز از بالا



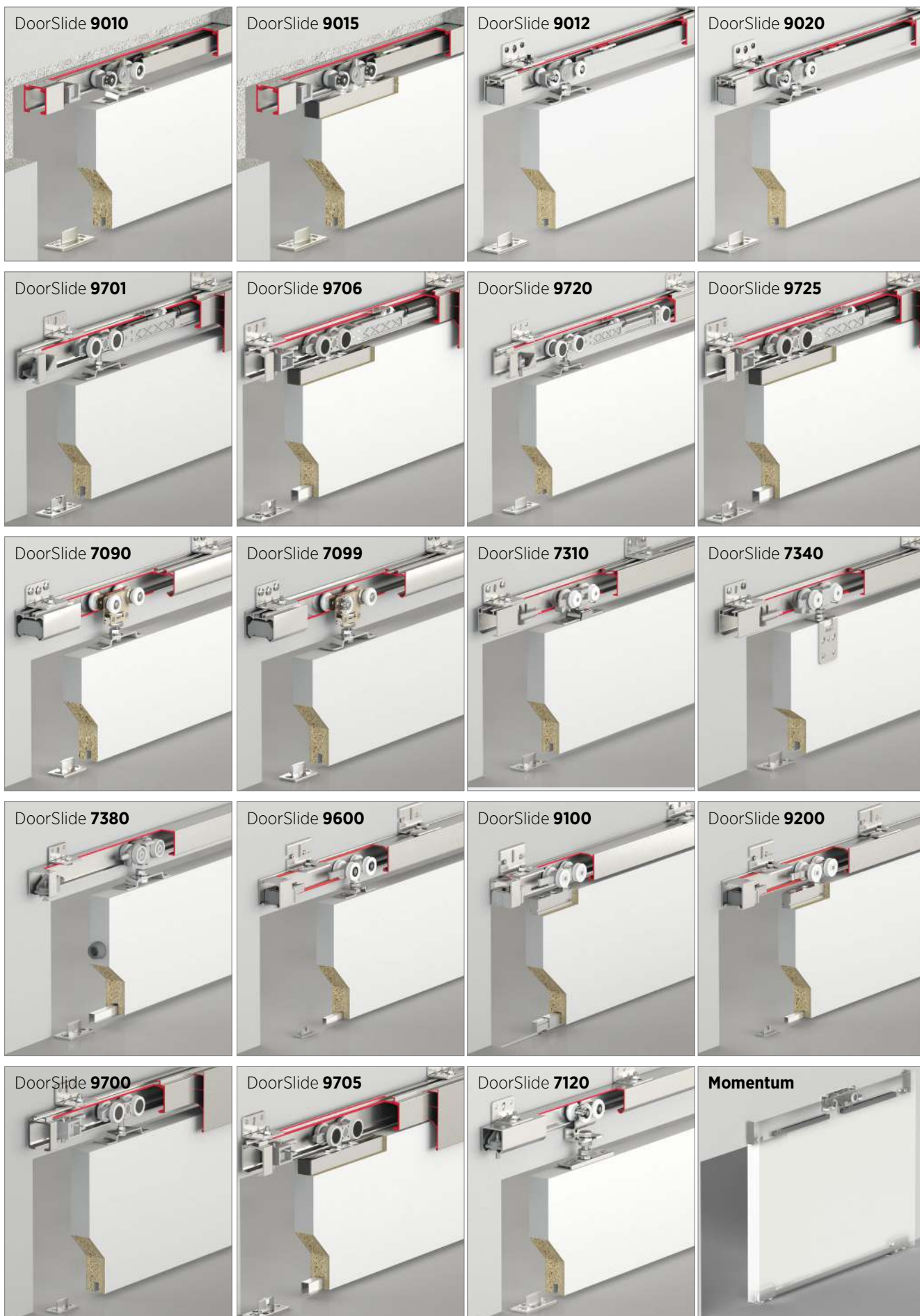

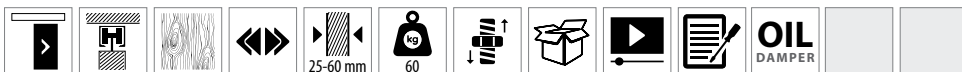

**توضیحات**

• حداقل عرض درب: ۶۵۰ میلی‌متر

**آرامندهای پیشنهادی**

• مکانیزم دارای آرام‌بند دو طرفه

**راهنمای نصب**

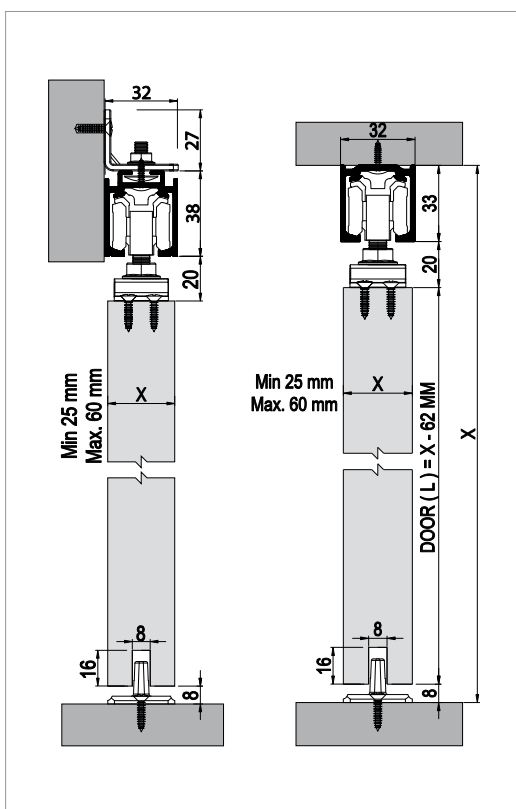

**متعلقات پک‌ست | 9010**

1X 120-9010-1410-531	1X 120-9010-1300-530	2X 120-7090-1300-503	2X 120-9010-1300-504
2X 120-9010-1600-503	3X 120-7310-1300-504	1X 120-7090-1300-502	1X 120-9700-1600-505
3X 120-7310-1300-506	2X 120-9010-1300-502	1X 120-8800-1300-508	

**ریل‌های مکانیزم**

32.4 150-9775-1410 متر	اختیاری 10 17 150-9162-1410 متر	ویژه 32.4 33.1 150-9770-1410 متر
------------------------------	---	--

**کاربرد**



قابلیت فیکس شدن راحت

تعداد پروفیل در هر بسته	متر از پروفیل					واحد شمارش	رنگ محصول	نام محصول	کد محصول	ردیف
-	-	-	-	360	12	ست (1 درب)	طوسی	مکانیزم ریلی درب ساختمانی	120-9010-1410	1
6	3.0	-	2.0	-	-	متر	آنودایز شده	ریل آلومینیومی بالا	150-9775-1410	2
20	3.0	-	-	-	-	متر	آنودایز شده	پروفیل هدایت‌کننده آلومینیومی	150-9162-1410	3

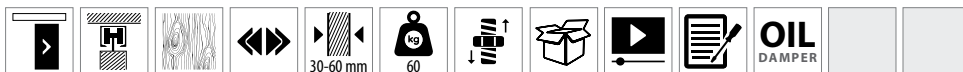

**توضیحات**

• حداقل عرض درب: ۶۵۰ میلی‌متر

**آرامندهای پیشنهادی**

• مکانیزم دارای آرام‌بند دو طرفه



**متعلقات پکیست | 9015**

1X  120-9010-1410-531	1X  120-9010-1300-530	2X  120-9015-1400-504	2X  120-9015-1300-506
2X  120-9010-1600-503	2X  120-9015-1630-505	1X  120-9015-1300-503	1X  120-9700-1600-505
3X  120-7310-1300-506	3X  120-7310-1300-504	2X  120-9010-1300-502	1X  120-8800-1300-508

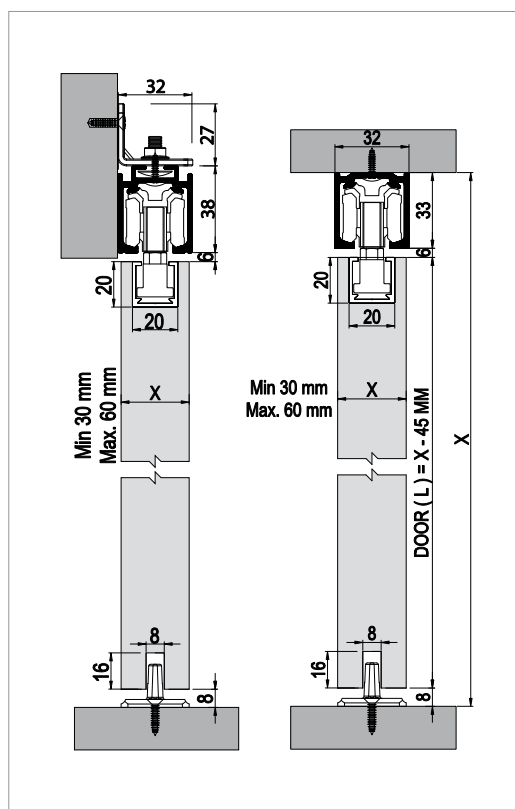
**راهنمای نصب**

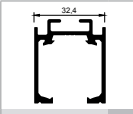

**ریل‌های مکانیزم**

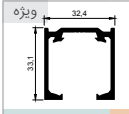
 150-9775-1410 متر	 اختیاری 150-9162-1410 متر	 ویژه 150-9770-1410 متر
--	---	--

**کاربرد**



قابلیت فیکس شدن راحت

تعداد پروفیل در هر بسته	مترایژ پروفیل					واحد شمارش	رنگ محصول	نام محصول	کد محصول	ردیف
-	-	-	-	360	12	ست (1 درب)	طوسی	مکانیزم ریلی درب ساختمانی	120-9015-1410	1
6	3.0	-	2.0	-	-	متر	آنودایز شده	ریل آلومینیومی بالا	150-9775-1410	2
20	3.0	-	-	-	-	متر	آنودایز شده	ریل آلومینیومی بالا	150-9162-1410	3

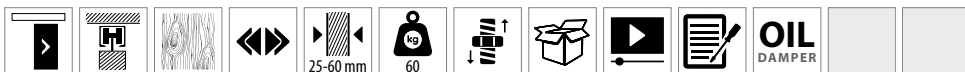

**توضیحات**

• حداقل عرض درب: ۶۵۰ میلی‌متر

**آرامندهای پیشنهادی**

• مکانیزم دارای آرام‌بند دو طرفه

**راهنمای نصب**

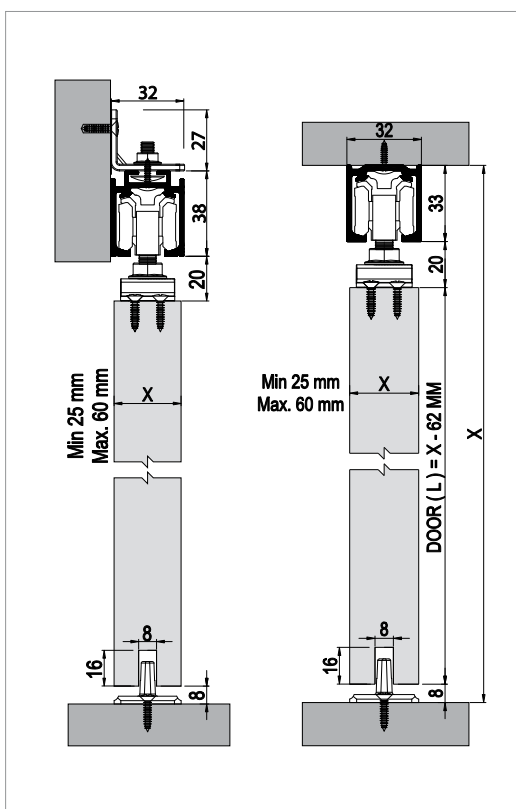

**متعلقات پک‌ست | 9012**

1X 120-9020-1410-531	2X 120-9010-1300-502	2X 120-7090-1300-503	2X 120-9010-1300-504	3X 120-7310-1300-506
2X 120-9010-1600-503	3X 120-7310-1300-504	1X 120-7090-1300-502	1X 120-9700-1600-505	1X 120-8800-1300-508

**ریل‌های مکانیزم**

150-9775-1410 متر	اختیاری 10 17 150-9162-1410 متر	ویژه 32.4 33.1 150-9770-1410 متر
-------------------	--	---

**کاربرد**



قابلیت فیکس شدن راحت

تعداد پروفیل در هر بسته	متر از پروفیل					واحد شمارش	رنگ محصول	نام محصول	کد محصول	ردیف
-	-	-	-	360	12	ست (1 درب)	طوسی	مکانیزم ریلی درب ساختمانی	120-9012-1410	1
6	3.0	-	2.0	-	-	متر	آنودایز شده	ریل آلومینیومی بالا	150-9775-1410	2
20	3.0	-	-	-	-	متر	آنودایز شده	پروفیل هدایت‌کننده آلومینیومی	150-9162-1410	3



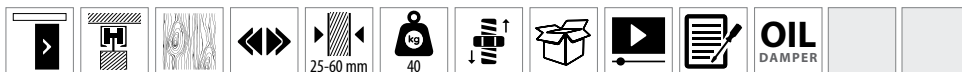

**توضیحات**

• حداقل عرض درب: ۶۵۰ میلی‌متر



**آرامندهای پیشنهادی**

• مکانیزم دارای آرام‌بند دو طرفه

**متعلقات پکیست | 9020**

1X  120-9020-1410-531	2X  120-9010-1300-502	2X  120-7090-1300-503	2X  120-9010-1300-504	3X  120-7310-1300-506
2X  120-9010-1600-503	3X  120-7310-1300-504	1X  120-7090-1300-502	1X  120-9700-1600-505	1X  120-8800-1300-508

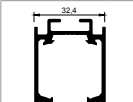
**ریل‌های مکانیزم**

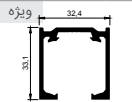
 150-9775-1410 متر	اختیاری  150-9162-1410 متر	ویژه  150-9770-1410 متر
---	--	---

**کاربرد**

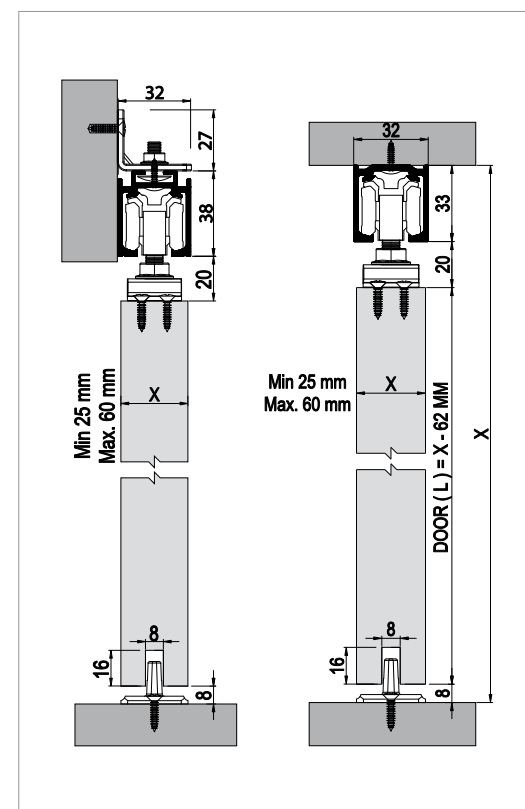

قابلیت فیکس شدن راحت

تعداد پروفیل در هر بسته	متر از پروفیل					واحد شمارش	رنگ محصول	نام محصول	کد محصول	ردیف
-	-	-	-	360	12	ست (1 درب)	طوسی	مکانیزم ریلی درب ساختمانی	120-9020-1410	1
6	3.0	-	2.0	-	-	متر	آنودایز شده	ریل آلومینیومی بالا	150-9775-1410	2
20	3.0	-	-	-	-	متر	آنودایز شده	ریل آلومینیومی بالا	150-9162-1410	3

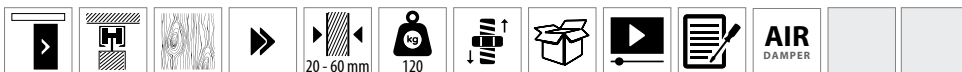

**توضیحات**

• حداقل عرض درب: ۵۰۰ میلی‌متر

**آرامندهای پیشنهادی**

• مکانیزم دارای آرام‌بند دو طرفه

**راهنمای نصب**

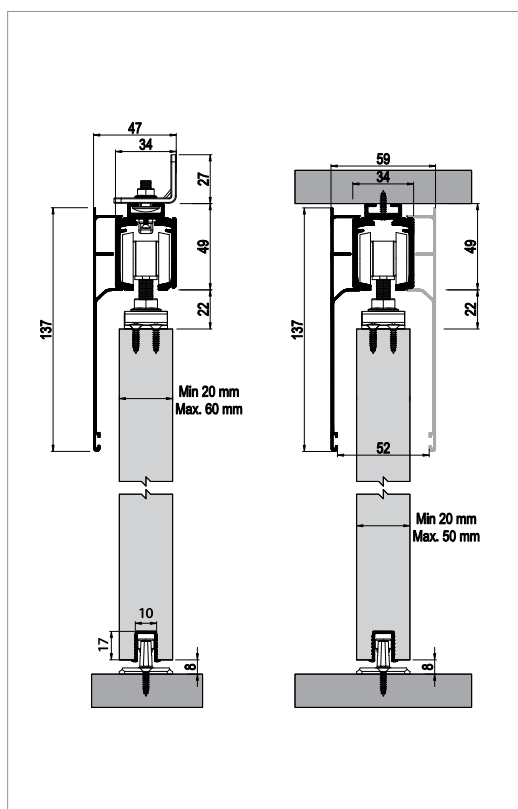

**متعلقات پک‌ست | 9701**



**ریل‌های مکانیزم**

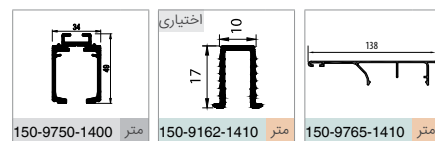

**کاربرد**



تعداد پروفیل در هر بسته	متراژ پروفیل					واحد شمارش	رنگ محصول	نام محصول	کد محصول	ردیف
-	-	-	-	360	12	ست (1 درب)	طوسی	مکانیزم ریلی درب ساختمانی - دارای آرام‌بند	120-9701-1600	1
2	3.0	-	2.0	-	-	متر	بدون آبکاری	ریل آلومینیومی بالا	150-9750-1400	2
20	3.0	-	-	-	-	متر	آنودایز شده	پروفیل هدایت‌کننده آلومینیومی	150-9162-1410	3
2	3.0	-	2.0	-	-	متر	آنودایز شده	کاور آلومینیومی ریل بالا	150-9765-1410	4

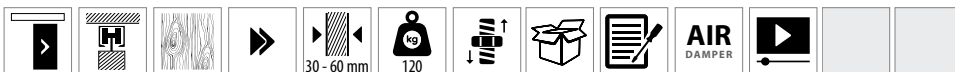

**توضیحات**

• حداقل عرض درب: ۵۰۰ میلی‌متر

**آرامندهای پیشنهادی**

• مکانیزم دارای آرام‌بند دو طرفه

**راهنمای نصب**

**متعلقات پک‌سیت | 9706**

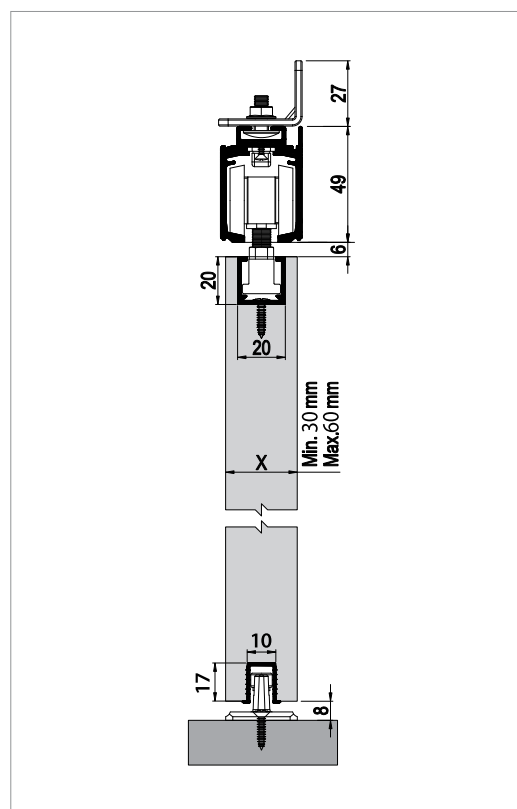

**ریل‌های مکانیزم**

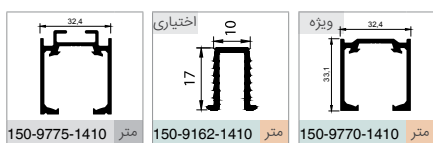

**کاربرد**



تعداد پروفیل در هر بسته	مترایژ پروفیل					واحد شمارش	رنگ محصول	نام محصول	کد محصول	ردیف
-	-	-	-	400	8	ست (1 درب)	طوسی	مکانیزم ریلی درب ساختمانی - دارای آرام‌بند	120-9706-1600	1
2	3.0	-	2.0	-	-	متر	بدون آبکاری	ریل آلومینیومی بالا	150-9750-1400	2
20	3.0	-	-	-	-	متر	آنودایز شده	پروفیل هدایت‌کننده آلومینیومی	150-9162-1410	3
2	3.0	-	2.0	-	-	متر	آنودایز شده	کاور آلومینیومی ریل بالا	150-9765-1410	4

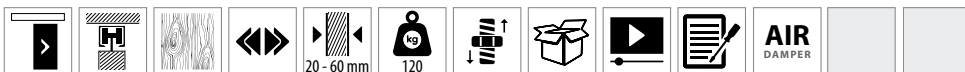

**توضیحات**

• حداقل عرض درب: ۸۳۰ میلی‌متر

**آرامندهای پیشنهادی**

• مکانیزم دارای آرام‌بند دو طرفه

**راهنمای نصب**

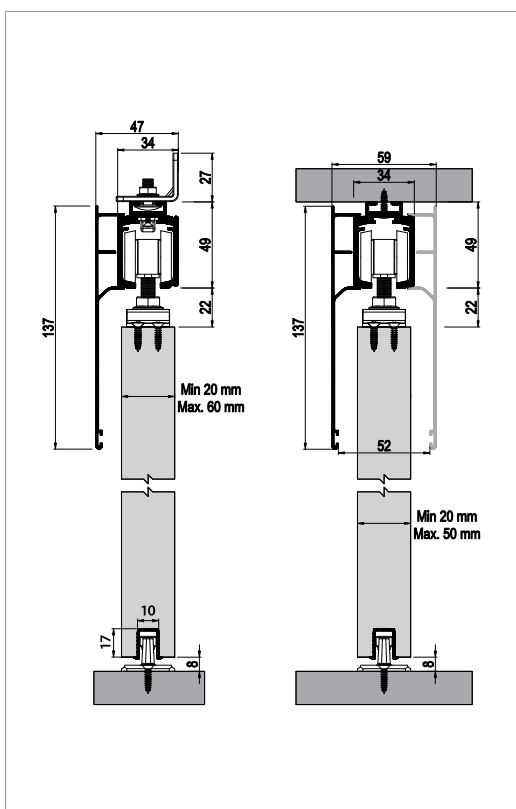

**متعلقات پکیست | 9720**



**ریل‌های مکانیزم**

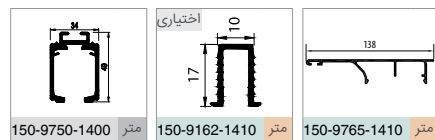

**کاربرد**



تعداد پروفیل در هر بسته	متراژ پروفیل					واحد شمارش	رنگ محصول	نام محصول	کد محصول	ردیف
-	-	-	-	400	8	ست (1 درب)	طوسی	مکانیزم ریلی درب ساختمانی - دارای آرام‌بند	120-9720-1600	1
2	3.0	-	2.0	-	-	متر	بدون آبکاری	ریل آلومینیومی بالا	150-9750-1400	2
20	3.0	-	-	-	-	متر	آنودایز شده	پروفیل هدایت‌کننده آلومینیومی	150-9162-1410	3
6	3.0	-	2.0	-	-	متر	آنودایز شده	کاور آلومینیومی ریل بالا	150-9765-1410	4

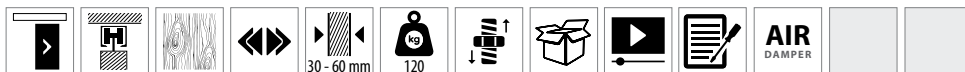

**توضیحات**

• حداقل عرض درب: ۸۳۰ میلی‌متر

**آرامندهای پیشنهادی**

• مکانیزم دارای آرام‌بند دو طرفه

**متعلقات پک‌سیت | 9725**



**راهنمای نصب**

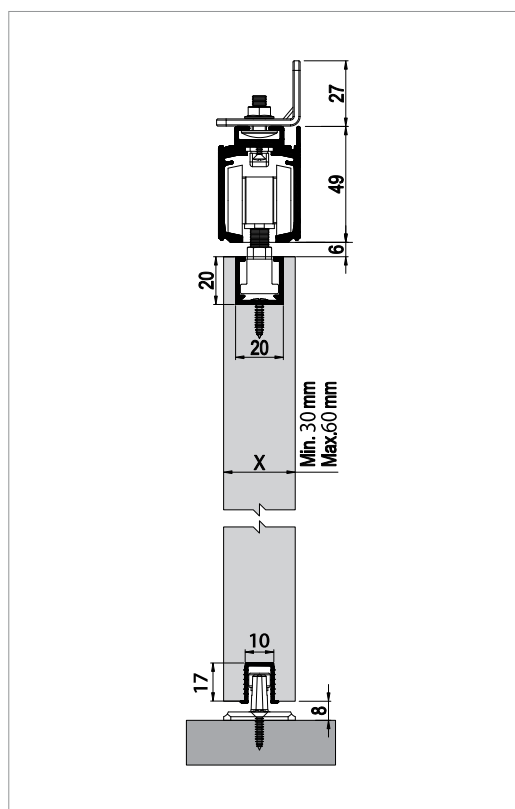

**ریل‌های مکانیزم**

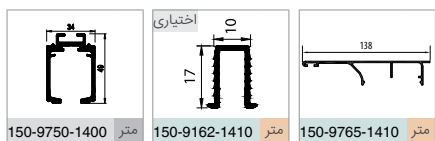

**کاربرد**



تعداد پروفیل در هر بسته	مترایژ پروفیل			400	8	واحد شمارش	رنگ محصول	نام محصول	کد محصول	ردیف
-	-	-	-	400	8	ست (1 درب)	طوسی	مکانیزم ریلی درب ساختمانی - دارای آرام‌بند	120-9725-1600	1
2	3.0	-	2.0	-	-	متر	بدون آبکاری	ریل آلومینیومی بالا	150-9750-1400	2
20	3.0	-	-	-	-	متر	آنودایز شده	پروفیل هدایت‌کننده آلومینیومی	150-9162-1410	3
2	3.0	-	2.0	-	-	متر	آنودایز شده	کاور آلومینیومی، ریل بالا	150-9765-1410	4

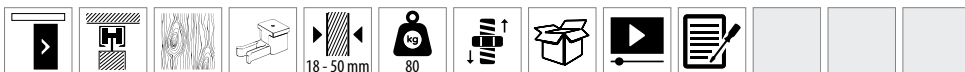

راهنمای نصب

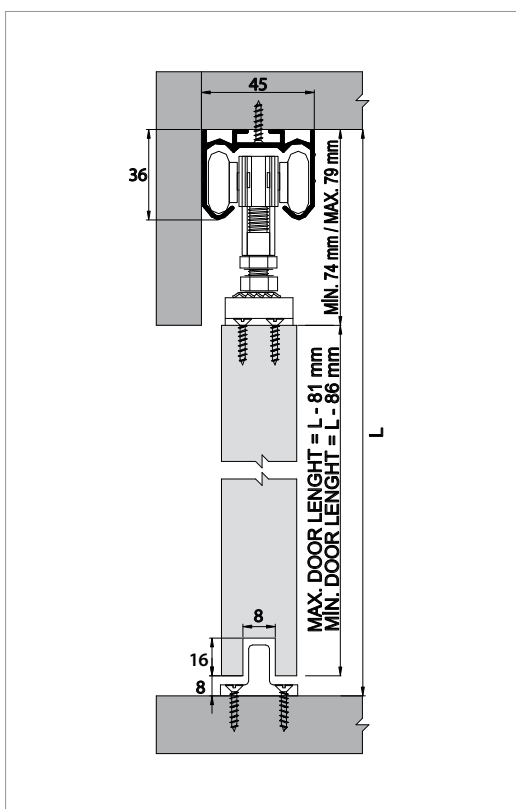

متعلقات پکیست | 7090



ریل‌های مکانیزم

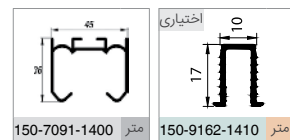

کاربرد



تعداد پروفیل در هر بسته	متر از پروفیل			شماره	واحد شمارش	رنگ محصول	نام محصول	کد محصول	ردیف
-	-	-	-	576	ست (1 درب)	گالوانیزه	مکانیزم ریلی درب ساختمانی	120-7090-1320	1
6	3.0	-	2.0	-	متر	بدون آبکاری	ریل آلومینیومی بالا	150-7091-1400	2
20	3.0	-	-	-	متر	آنودایز شده	پروفیل هدایت‌کننده آلومینیومی	150-9162-1410	3

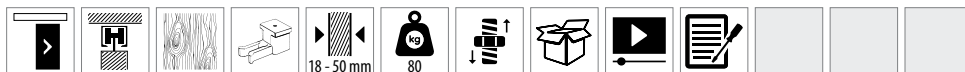

متعلقات پک‌سیت | 7099

2X  120-7090-1320-530	2X  120-7090-1300-503	2X  120-9700-1300-601	1X  120-9700-1600-505
2X  120-7090-1600-501	3X  120-7310-1300-504	1X  120-7090-1300-502	3X  120-7310-1300-506

راهنمای نصب

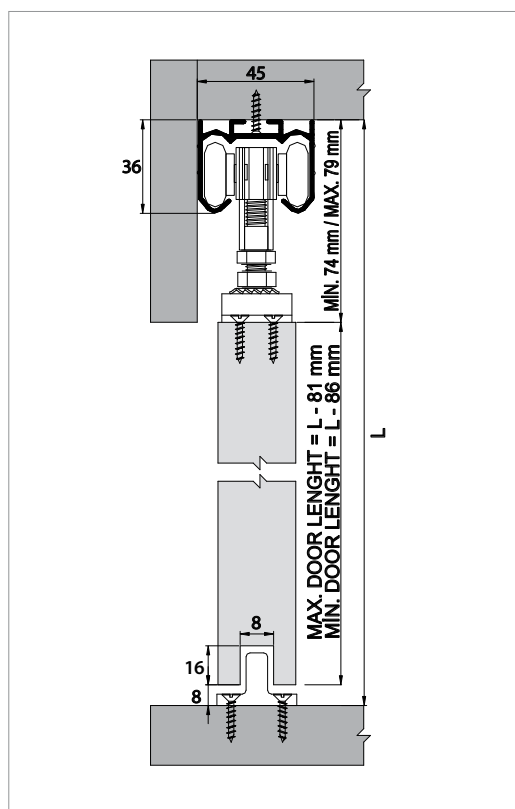

ریل‌های مکانیزم

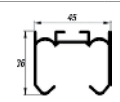
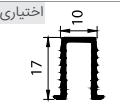
 150-7091-1400 متر	اختیاری  150-9162-1410 متر
---	--

کاربرد



تعداد پروفیل در هر بسته	متر از پروفیل				واحد شمارش	رنگ محصول	نام محصول	کد محصول	ردیف
-	-	-	576	24	ست (1 درب)	گالوانیزه	مکانیزم ریلی درب ساختمانی	120-7099-1320	1
6	3.0	- 2.0	-	-	متر	بدون آبکاری	ریل آلومینیومی بالا	150-7091-1400	2
20	3.0	-	-	-	متر	آنودایز شده	پروفیل هدایت‌کننده آلومینیومی	150-9162-1410	3

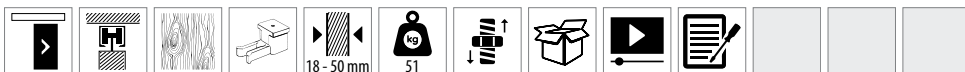

### راهنمای نصب

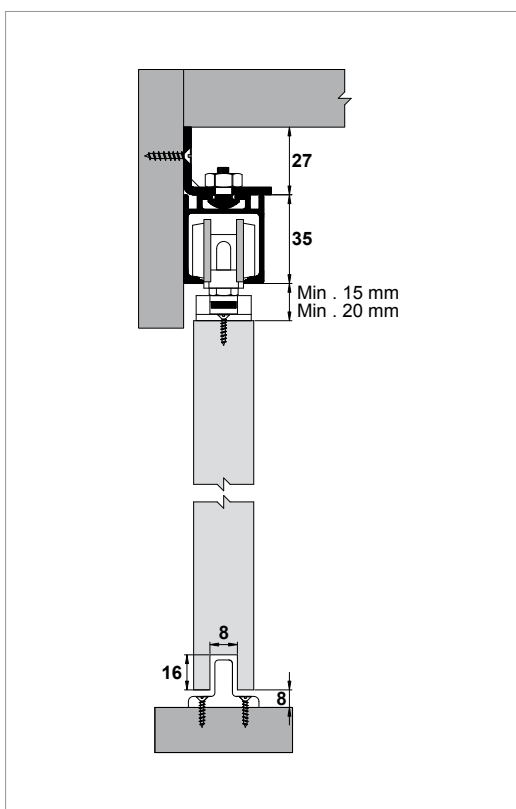

### متعلقات پکست | 7310



### ریل‌های مکانیزم

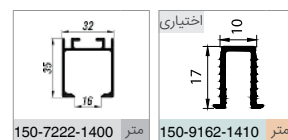

### کاربرد



تعداد پروفیل در هر بسته	متراژ پروفیل					واحد شمارش	رنگ محصول	نام محصول	کد محصول	ردیف
-	-	-	-	768	24	ست (1 درب)	طوسی	مکانیزم ریلی درب ساختمانی	120-7310-1600	1
6	3.0	-	2.0	-	-	متر	بدون آبکاری	ریل آلومینیومی بالا	150-7222-1400	2
20	3.0	-	-	-	-	متر	آنودایز شده	پروفیل هدایت‌کننده آلومینیومی	150-9162-1410	3



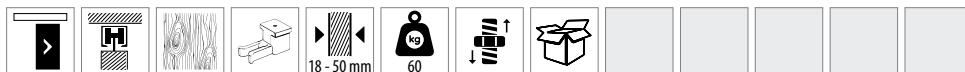

متعلقات پکیست | 7340



ریل‌های مکانیزم

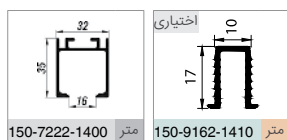

راهنمای نصب

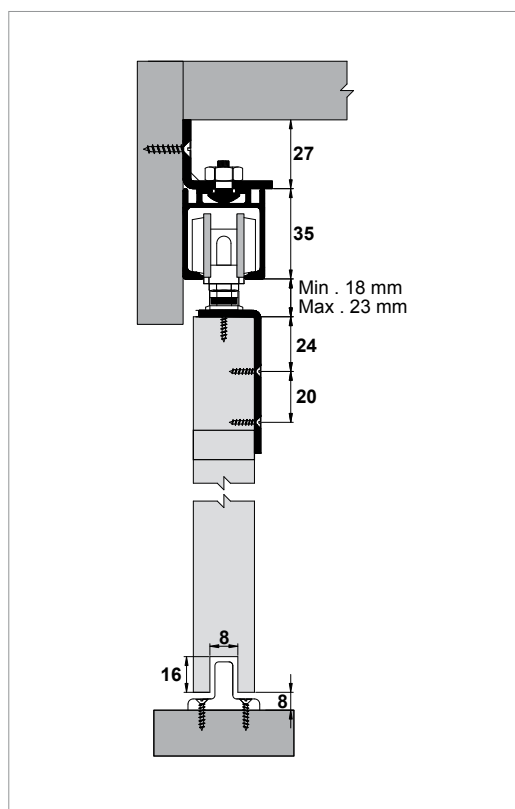

کاربرد



تعداد پروفیل در هر بسته	متر از پروفیل		768	24	واحد شمارش	رنگ محصول	نام محصول	کد محصول	ردیف
-	-	-	-	-	ست (1 درب)	طوسی	مکانیزم ریلی درب ساختمانی	120-7340-1300	1
6	3.0	-	2.0	-	متر	بدون آبکاری	ریل آلومینیومی بالا	150-7222-1400	2
20	3.0	-	-	-	متر	آنودایز شده	پروفیل هدایت‌کننده آلومینیومی	150-9162-1410	3

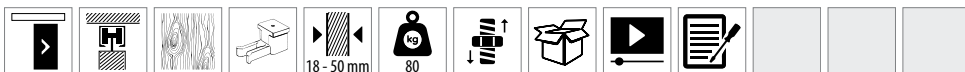

### راهنمای نصب

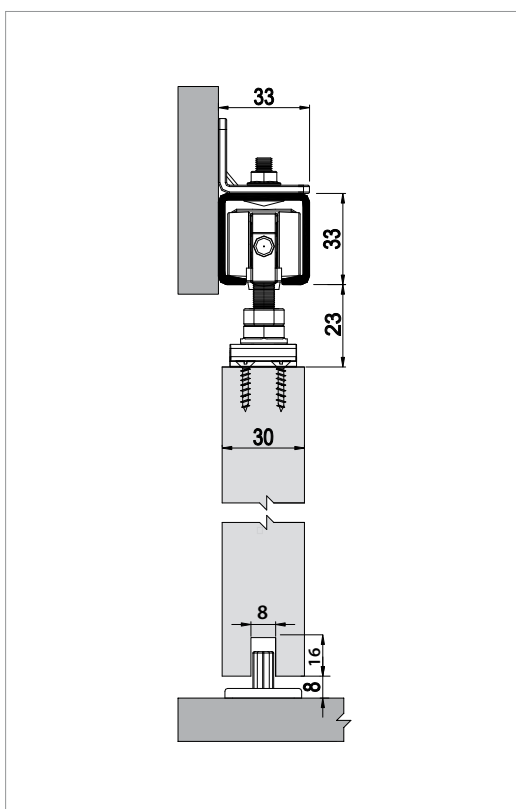

### متعلقات پکیست | 7380



### ریل‌های مکانیزم

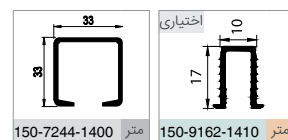

### کاربرد



تعداد پروفیل در هر بسته	متر از پروفیل			768	24	واحد شمارش	رنگ محصول	نام محصول	کد محصول	ردیف
-	-	-	-	768	24	ست (1 درب)	طوسی	مکانیزم ریلی درب ساختمانی	120-7380-1600	1
6	3.0	-	2.0	-	-	متر	بدون آبکاری	ریل آلومینیومی بالا	150-7244-1400	2
20	3.0	-	-	-	-	متر	آنودایز شده	پروفیل هدایت‌کننده آلومینیومی	150-9162-1410	3

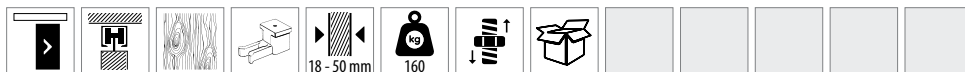

متعلقات پکیست | 9600

2X  120-9100-1300-507	2X  120-9600-1300-503	2X  120-9600-1300-502	1X  120-9700-1600-505
1X  120-9700-1300-509	2X  120-9100-1600-506	1X  120-7120-1300-501	ویژه  عدد 120-9100-1300-504

ریل‌های مکانیزم

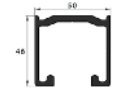
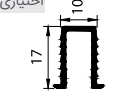
 150-9150-1410 متر	اختیاری  150-9162-1410 متر
---	--

کاربرد



راهنمای نصب

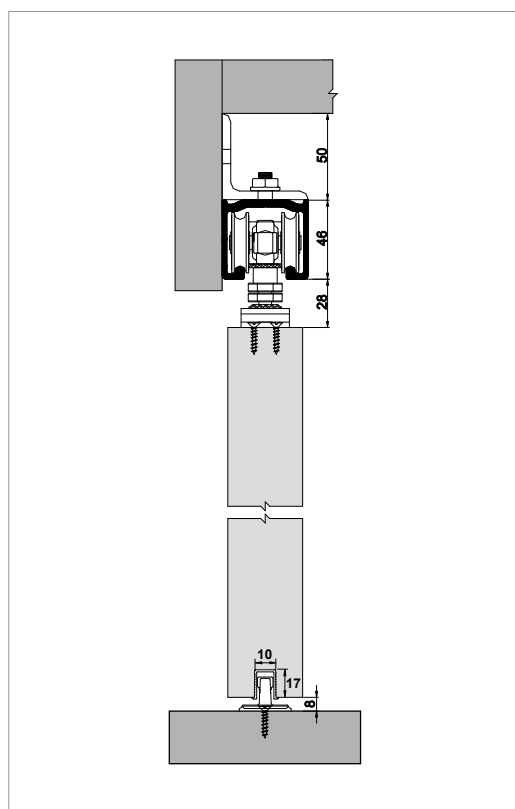

تعداد پروفیل در هر بسته	مترایژ پروفیل					واحد شمارش	رنگ محصول	نام محصول	کد محصول	ردیف
-	-	-	-	512	16	ست (1 درب)	طوسی	مکانیزم ریلی درب ساختمانی	120-9600-1300	1
-	-	-	-	2.400	50	1 عدد	گالوانیزه	هنگر	120-9100-1300-504	2
2	3.0	-	2.0	-	-	متر	آنودایز شده	ریل آلومینیومی بالا	150-9150-1410	3
20	3.0	-	-	-	-	متر	آنودایز شده	پروفیل هدایت کننده آلومینیومی (در مقطع درب نصب می شود)	150-9162-1410	4

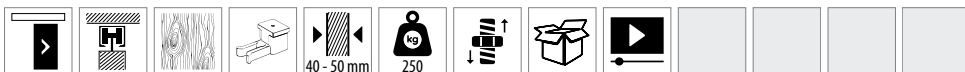

**توضیحات**

مناسب برای درب‌هایی با حداقل ضخامت پنل ۴۰ میلی‌متر.

**راهنمای نصب**

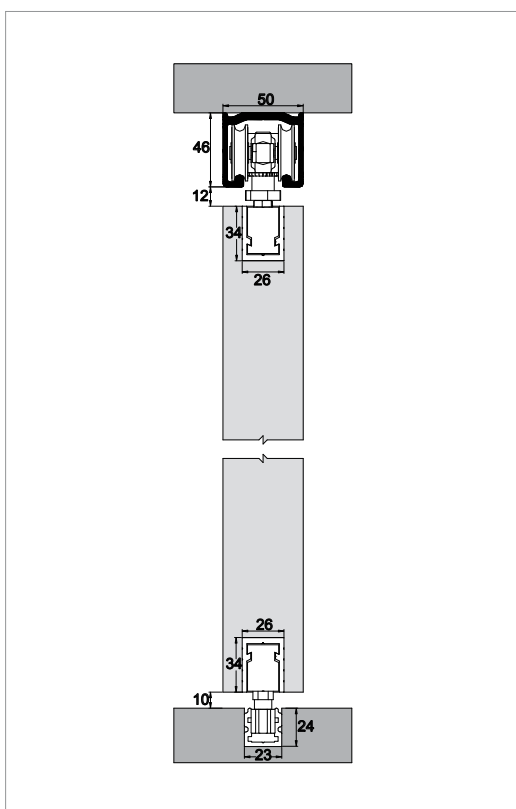

**متعلقات پکیست | 9100**



**ریل‌های مکانیزم**

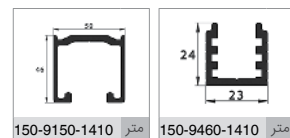

**متعلقات اختیاری**



**کاربرد**



تعداد پروفیل در هر بسته	متر از پروفیل					واحد شمارش	رنگ محصول	نام محصول	کد محصول	ردیف
-	-	-	-	360	12	ست (1 درب)	طوسی	مکانیزم ریلی درب ساختمانی	120-9100-1300	1
-	-	-	-	2.400	50	1 عدد	گالوانیزه	هنگر	120-9100-1300-504	2
2	3.0	-	2.0	-	-	متر	آنودایز شده	ریل آلومینیومی بالا	150-9150-1410	3
20	3.0	-	2.0	-	-	متر	آنودایز شده	ریل آلومینیومی بالا	150-9460-1410	4

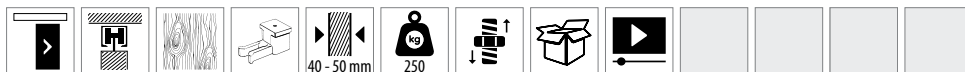

**توضیحات**

مناسب برای درب‌هایی با حداقل ضخامت پنل ۴۰ میلی‌متر.

**متعلقات یک‌سیت | 9200**



**راهنمای نصب**

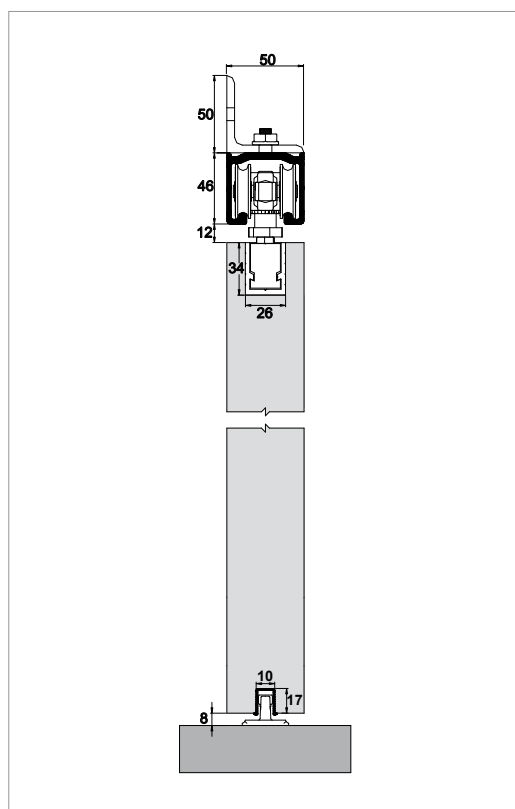

**ریل‌های مکانیزم**

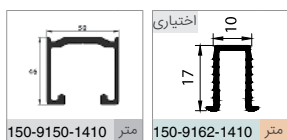

**متعلقات اختیاری**



**کاربرد**



تعداد پروفیل در هر بسته	مترای پروفیل	پالت	کارتون	واحد شمارش	رنگ محصول	نام محصول	کد محصول	ردیف
-	-	-	512	16 ست (1 درب)	طوسی	مکانیزم ریلی درب ساختمانی	120-9200-1300	1
-	-	-	2.400	50 عدد	گالوانیزه	هنگر	120-9100-1300-504	2
2	3.0	-	2.0	متر	آنودایز شده	ریل آلومینیومی بالا	150-9150-1410	3
20	3.0	-	-	متر	آنودایز شده	پروفیل هدایت‌کننده آلومینیومی (در مقطع درب نصب می‌شود)	150-9162-1410	4

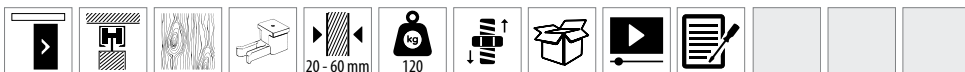

راهنمای نصب

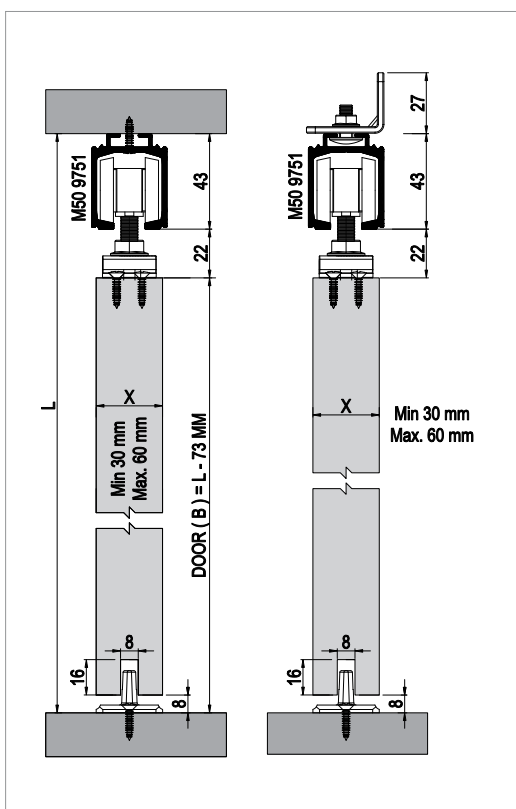

متعلقات پکیست | 9700



ریل‌های مکانیزم

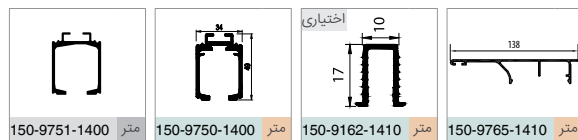

کاربرد



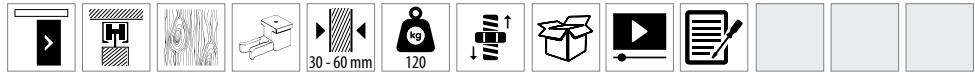

تعداد پروفیل در هر بسته	متر از پروفیل			576	24	واحد شمارش	رنگ محصول	نام محصول	کد محصول	ردیف
-	-	-	-	576	24	ست (1 درب)	طوسی	مکانیزم ریلی درب ساختمانی	120-9700-1600	1
2	3.0	-	2.0	-	-	متر	بدون آبکاری	ریل آلومینیومی بالا	150-9750-1400	2
2	3.0	-	2.0	-	-	متر	بدون آبکاری	ریل آلومینیومی بالا	150-9751-1400	3
20	3.0	-	-	-	-	متر	آنودایز شده	پروفیل هدایت کننده آلومینیومی	150-9162-1410	4
2	3.0	-	2.0	-	-	متر	آنودایز شده	کاور آلومینیومی ریل بالا	150-9765-1410	5



متعلقات پکیست | 9705

2X  120-9700-1600-530	2X  120-9015-1400-504	2X  120-9015-1630-505	2X  120-9705-1300-540	1X  120-9700-1600-505
1X  120-9700-1300-508	3X  120-7310-1300-506	3X  120-7310-1300-504	2X  120-9700-1600-503	1X  120-9015-1300-503

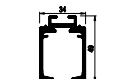
ریل‌های مکانیزم

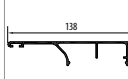
 150-9751-1400 متر	 150-9750-1400 متر	اختیاری  150-9162-1410 متر	 150-9765-1410 متر
---	---	--	---

راهنمای نصب

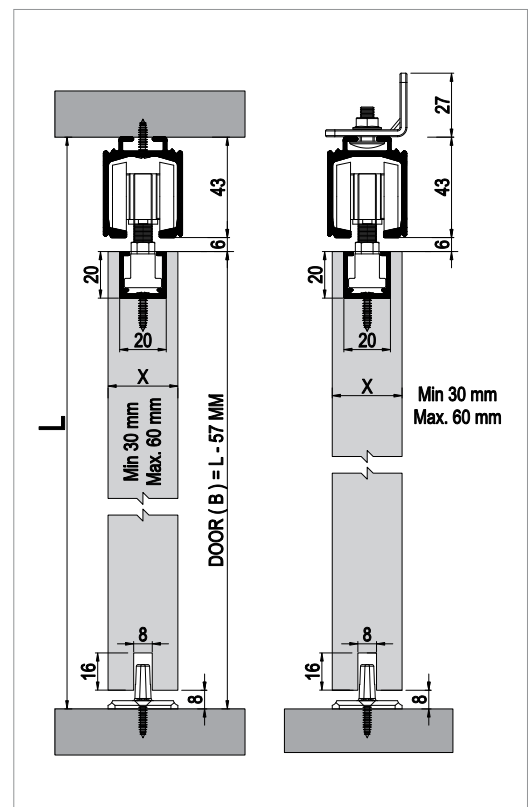

کاربرد



تعداد پروفیل در هر بسته	مترایژ پروفیل					واحد شمارش	رنگ محصول	نام محصول	کد محصول	ردیف
-	-	-	-	576	24	ست (1 درب)	طوسی	مکانیزم ریلی درب ساختمانی	120-9705-1600	1
2	3.0	-	2.0	-	-	متر	بدون آبکاری	ریل آلومینیومی بالا	150-9750-1400	2
2	3.0	-	2.0	-	-	متر	بدون آبکاری	ریل آلومینیومی بالا	150-9751-1400	3
20	3.0	-	-	-	-	متر	آنودایز شده	پروفیل هدایت کننده آلومینیومی	150-9162-1410	4
2	3.0	-	2.0	-	-	متر	آنودایز شده	کاور آلومینیومی ریل بالا	150-9765-1410	5

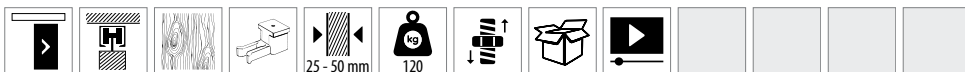

راهنمای نصب

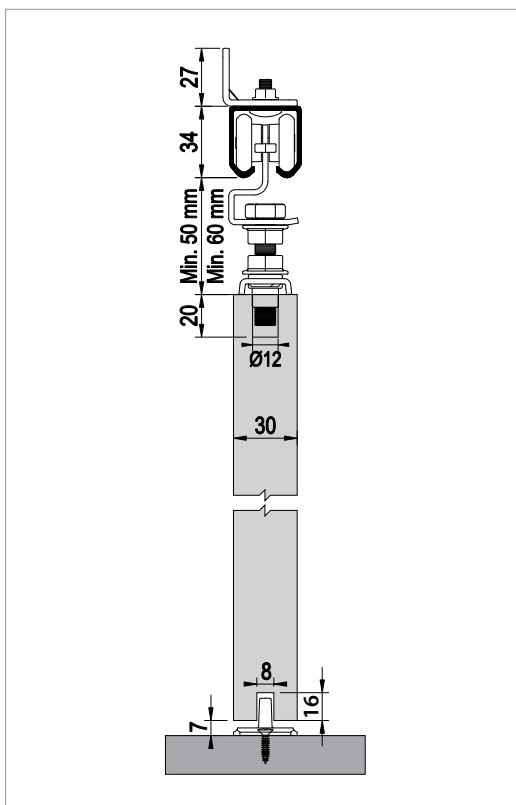

متعلقات پکست | 7120



ریل‌های مکانیزم

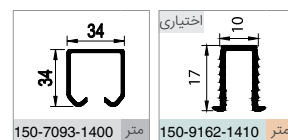

کاربرد



تعداد پروفیل در هر بسته	متراژ پروفیل					واحد شمارش	رنگ محصول	نام محصول	کد محصول	ردیف
-	-	-	-	576	24	ست (1 درب)	طوسی	مکانیزم ریلی درب ساختمانی	120-7120-1300	1
6	3.0	-	2.0	-	-	متر	بدون آبکاری	ریل آلومینیومی بالا	150-7093-1400	2
20	3.0	-	-	-	-	متر	آندایز شده	پروفیل هدایت کننده آلومینیومی	150-9162-1410	3



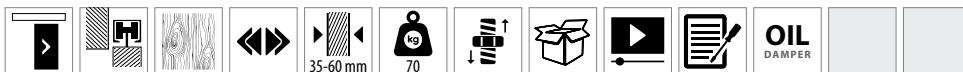

توضیحات

حد اقل عرض درب ۶۰۰ میلی‌متر

متعلقات یک‌سیت | Momentum

1X  120-8000-1300-500	2X  120-8000-1300-501	2X  120-8000-1300-502	1X  120-8000-1300-503	1X  Upper Profile	
1X  Bottom Profile	1X  120-8000-1600-505	1X  120-8000-1600-506	2X  120-8000-1610-507	1X  120-9700-1300-509	1X  120-8800-1300-508

راهنمای نصب

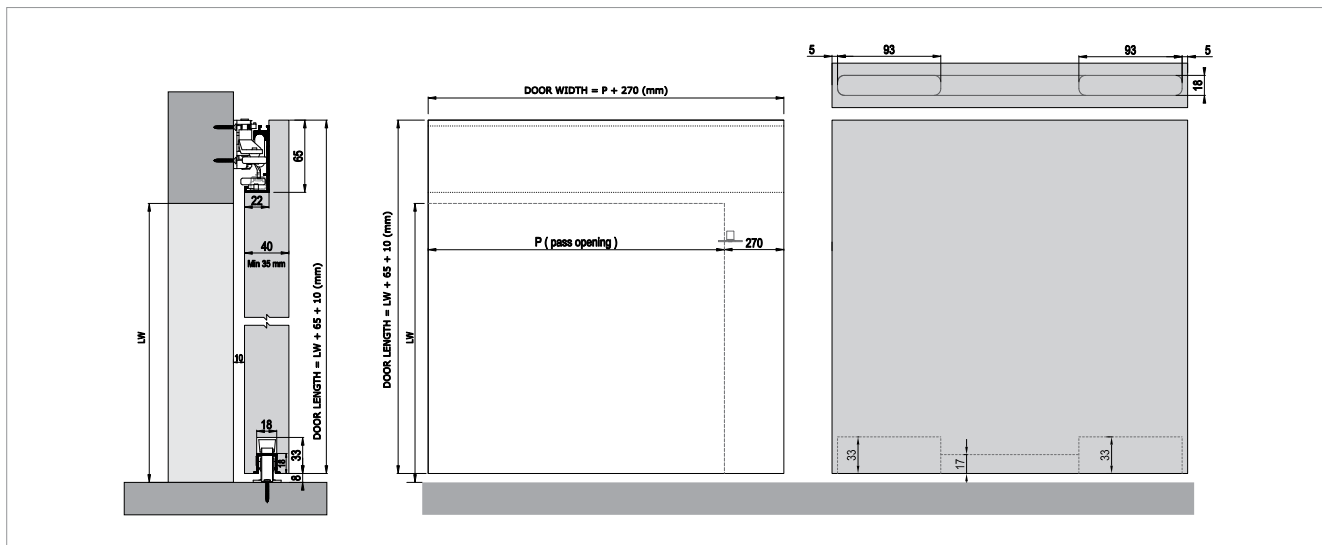

کاربرد

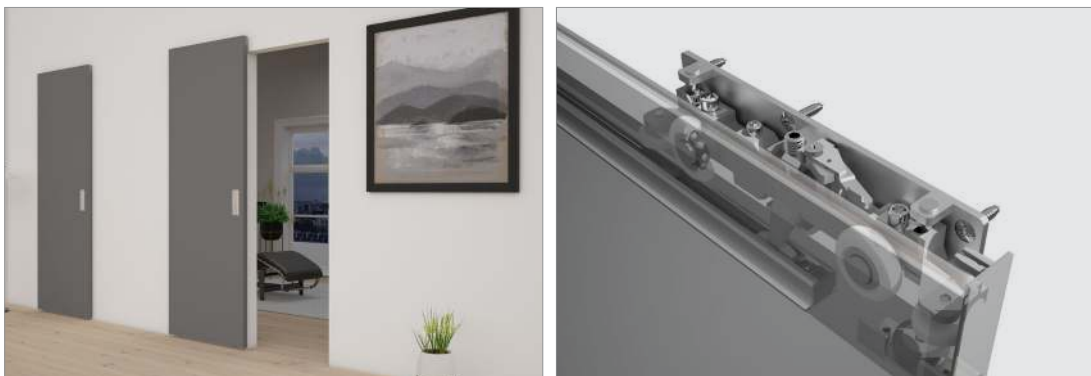

		واحد شمارش	رنگ محصول	نام محصول	کد محصول	
30	1	ست (1 درب)	آنودایز شده	مکانیزم ریلی درب ساختمانی	120-8000-3410-2000	1

# DoorSync® Wood

مکانیزم‌های ریلی سینکرونایز درب ساختمانی سری آویز از بالا



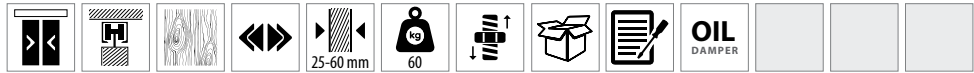

**توضیحات**

• حداقل عرض درب: ۶۵۰ میلی‌متر

**آرام‌بندهای پیشنهادی**

• مکانیزم دارای آرام‌بند دو طرفه



**متعلقات پکیست | 9830**

2X  120-9010-1410-531	2X  120-9010-1300-530	4X  120-7090-1300-503	4X  120-9010-1300-504	4X  120-9010-1300-502
4X  120-9010-1600-503	6X  120-7310-1300-504	1X  120-7090-1300-502	2X  120-9700-1600-505	1X  120-8800-1300-508
6X  120-7310-1300-506	1X  121-9800-1300-510	2X  121-9800-1300-505	1X  120-9700-1300-508	2X  121-9810-1600-500

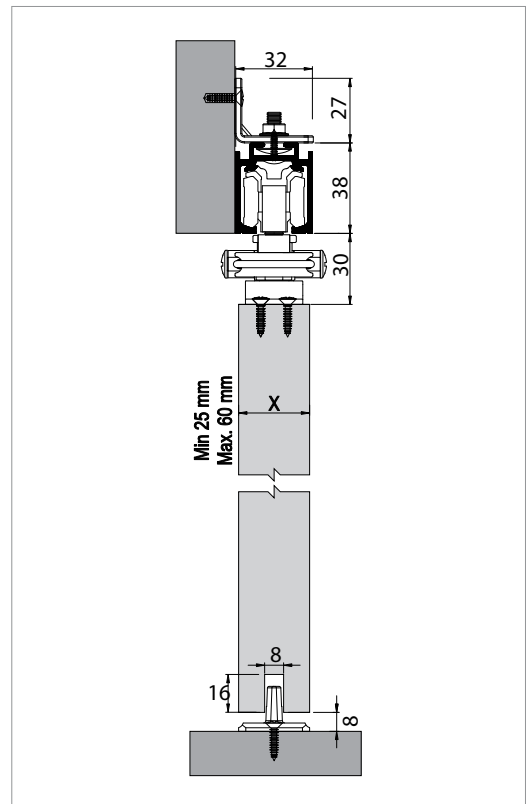
**راهنمای نصب**

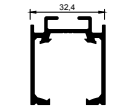

**ریل‌های مکانیزم**

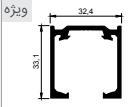
 150-9775-1410 متر	 اختیاری 150-9162-1410 متر	 ویژه 150-9770-1410 متر
--	---	--

**کاربرد**



تعداد پروفیل در هر بسته	متر از پروفیل					واحد شمارش	رنگ محصول	نام محصول	کد محصول	ردیف
-	-	-	-	192	4	ست (1 درب)	طوسی	مکانیزم ریلی سینکرونایز درب ساختمانی	121-9830-1410	1
6	6.0	4.0	3.0	-	-	متر	آنودایز شده	ریل آلومینیومی بالا	150-9775-1410	2
20	-	4.0	3.0	-	-	متر	آنودایز شده	پروفیل هدایت کننده آلومینیومی	150-9162-1410	3

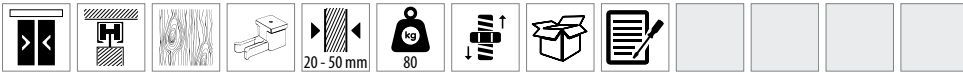

راهنمای نصب

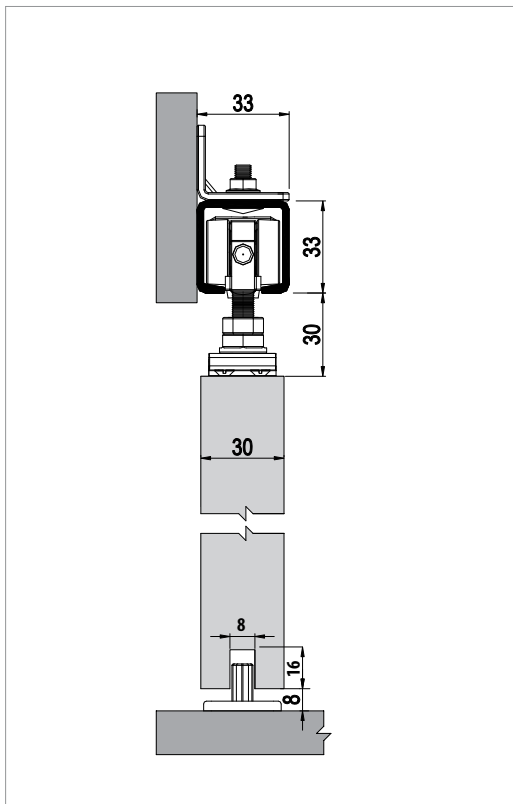

متعلقات پکست | 9810



ریل‌های مکانیزم

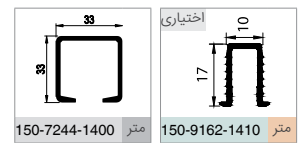

کاربرد



تعداد پروفیل در هر بسته	متر از پروفیل					واحد شمارش	رنگ محصول	نام محصول	کد محصول	ردیف
-	-	-	-	216	12	ست (2 درب)	طوسی	مکانیزم ریلی سینکرونایز درب ساختمانی	121-9810-1600	1
6	6.0	4.0	3.0	-	-	متر	بدون آبکاری	ریل آلومینیومی بالا	150-7244-1400	2
20	-	-	3.0	-	-	متر	آنودایز شده	پروفیل هدایت کننده آلومینیومی	150-9162-1410	3

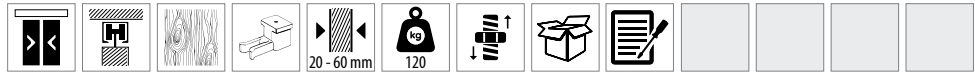

متعلقات یک‌سیت | 9800



راهنمای نصب

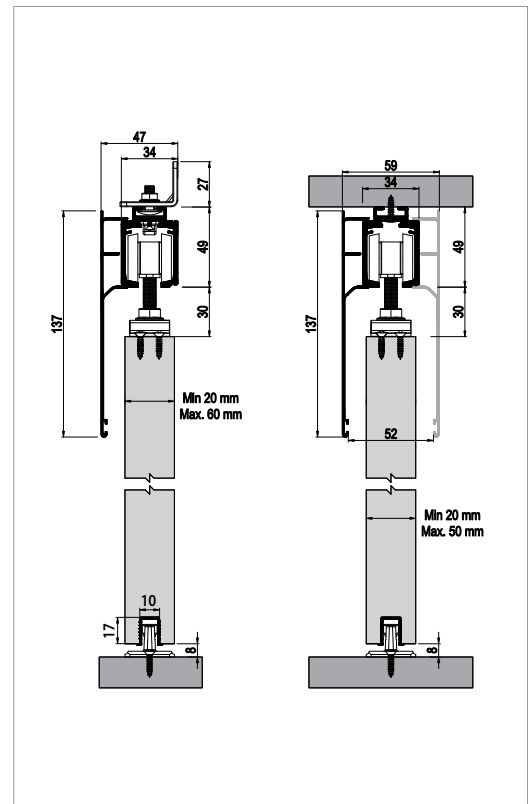

ریل‌های مکانیزم

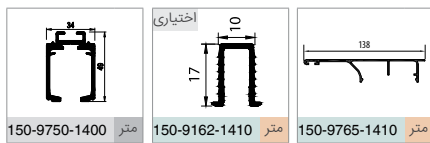

کاربرد



تعداد پروفیل در هر بسته	مترایژ پروفیل			216	12	واحد شمارش	رنگ محصول	نام محصول	کد محصول	ردیف
-	-	-	-	216	12	ست (2 درب)	طوسی	مکانیزم ریلی سینکرونایز درب ساختمانی	121-9800-1600	1
6	6.0	4.0	3.0	-	-	متر	بدون آبکاری	ریل آلومینیومی بالا	150-9750-1400	2
20	-	-	3.0	-	-	متر	آنودایز شده	پروفیل هدایت کننده آلومینیومی	150-9162-1410	3
2	6.0	4.0	3.0	-	-	متر	آنودایز شده	کاور آلومینیومی ریل بالا	150-9765-1410	4

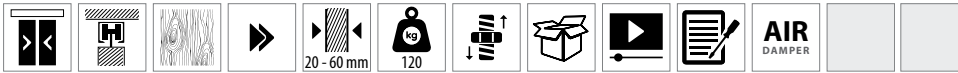

**توضیحات**

• حداقل عرض درب: ۵۰۰ میلی‌متر

**آرامندهای پیشنهادی**

• مکانیزم دارای آرام‌بند یک طرفه

**راهنمای نصب**

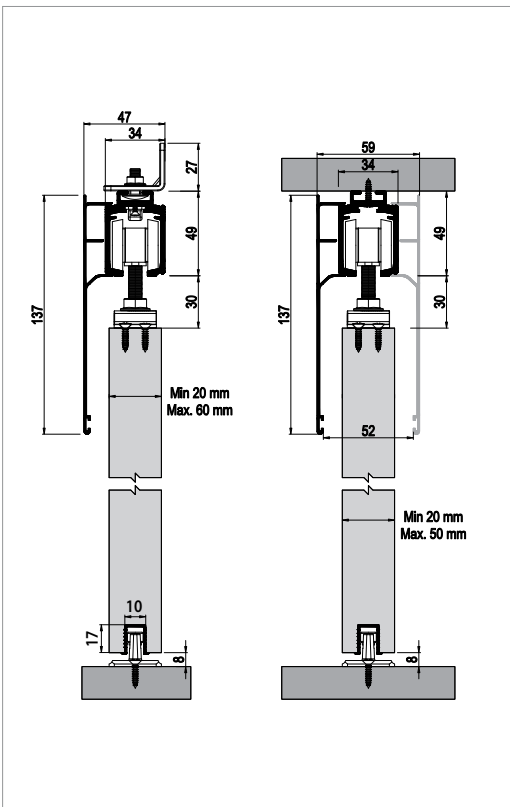

**متعلقات پک‌ست | 9801**

1X 10 mt. 121-9800-1300-510	2X  120-9700-1600-530	2X  120-9700-1600-531	4X  120-7090-1300-503	4X  121-9800-1300-502
2X  120-9700-1600-503	2X  120-9700-1600-505	6X  120-7310-1300-504	2X  121-9800-1300-505	2X  121-9800-1600-504
1X  120-7090-1300-502	1X  120-9700-1300-508	6X  120-7310-1300-506	1X  120-9700-1300-509	2X  120-9700-1300-504

**ریل‌های مکانیزم**

 150-9750-1400 متر	 150-9162-1410 متر	 150-9765-1410 متر
-----------------------	-----------------------	-----------------------

**کاربرد**



تعداد پروفیل در هر بسته	متراژ پروفیل					واحد شمارش	رنگ محصول	نام محصول	کد محصول	ردیف
-	-	-	-	216	12	ست (2 درب)	طوسی	مکانیزم ریلی سینکرونایز درب ساختمانی	121-9801-1600	1
2	6.0	4.0	3.0	-	-	متر	بدون آبکاری	ریل آلومینیومی بالا	150-9750-1400	2
20	-	-	3.0	-	-	متر	آنودایز شده	پروفیل هدایت کننده آلومینیومی	150-9162-1410	3
2	6.0	4.0	3.0	-	-	متر	آنودایز شده	کاور آلومینیومی ریل بالا	150-9765-1410	4

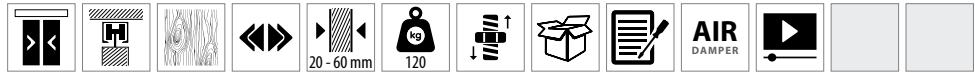
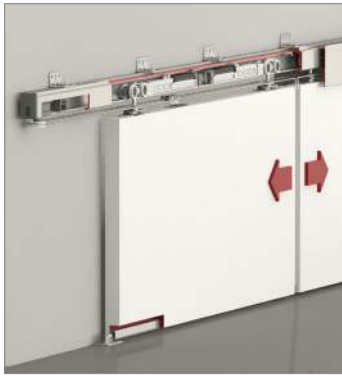

**توضیحات**

• حداقل عرض درب: ۸۳۰ میلی‌متر

**آرامندهای پیشنهادی**

• مکانیزم دارای آرام‌بند دو طرفه

**متعلقات یک‌سیت | 9820**



**راهنمای نصب**

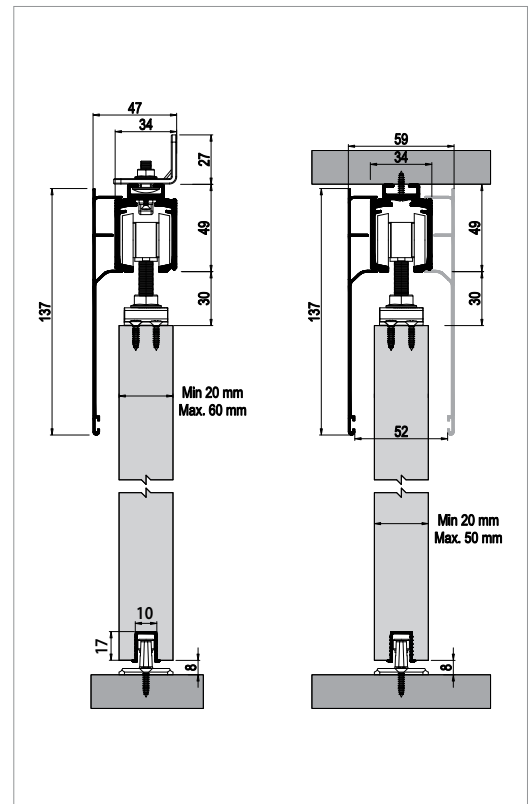

**ریل‌های مکانیزم**

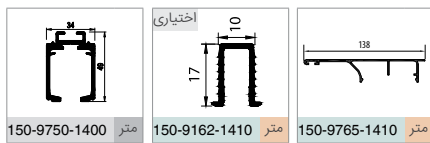

**کاربرد**



تعداد پروفیل در هر بسته	مترای پروفیل			216	12	واحد شمارش	رنگ محصول	نام محصول	کد محصول	ردیف
-	-	-	-	216	12	ست (2 درب)	طوسی	مکانیزم ریلی سینکرونایز درب ساختمانی	121-9820-1600	1
2	6.0	4.0	3.0	-	-	متر	بدون آبکاری	ریل آلومینیومی بالا	150-9750-1400	2
20	-	-	3.0	-	-	متر	آنودایز شده	پروفیل هدایت کننده آلومینیومی	150-9162-1410	3
2	6.0	4.0	3.0	-	-	متر	آنودایز شده	کاور آلومینیومی ریل بالا	150-9765-1410	4

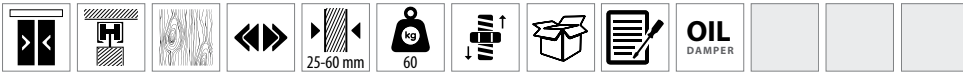

**توضیحات**

• حداقل عرض درب: ۴۵ میلی‌متر

**آرام‌بندهای پیشنهادی**

• مکانیزم دارای آرام‌بند دو طرفه

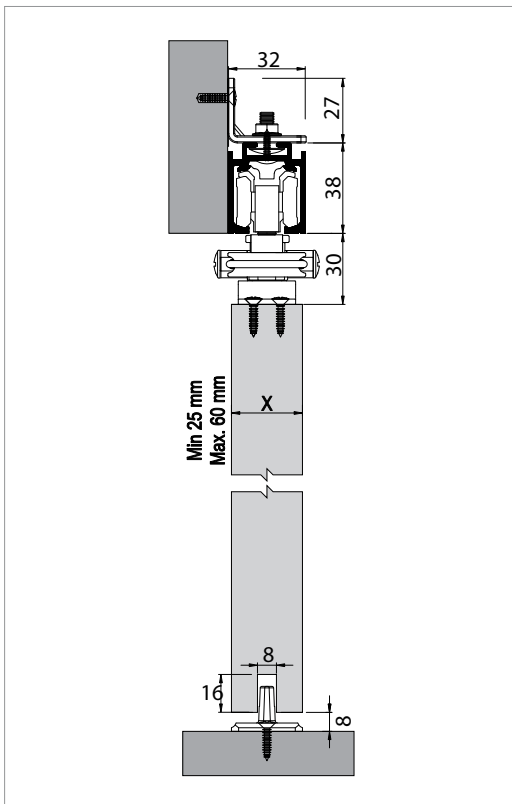

**راهنمای نصب**



**متعلقات پکیست | 9840**

2X  120-9020-1410-531	1X 10 mt.  121-9800-1300-510	4X  120-7090-1300-503	4X  120-9700-1300-601	4X  120-9010-1300-502
4X  120-9010-1600-503	6X  120-7310-1300-504	1X  120-7090-1300-502	2X  120-9700-1600-505	1X  120-8800-1300-508
6X  120-7310-1300-506	2X  121-9800-1300-505	1X  120-9700-1300-508	2X  121-9810-1600-500	

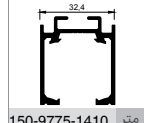
**ریل‌های مکانیزم**

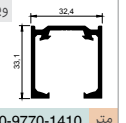
 150-9775-1410 متر	 150-9162-1410 متر	 150-9770-1410 متر
--	--	--

**کاربرد**



تعداد پروفیل در هر بسته	متراژ پروفیل					واحد شمارش	رنگ محصول	نام محصول	کد محصول	ردیف
-	-	-	-	216	12	ست (2 درب)	طوسی	مکانیزم ریلی سینکرونایز درب ساختمانی دارای آرام‌بند	121-9840-1410	1
6	6.0	-	3.0	-	-	متر	آنودایز شده	ریل آلومینیومی بالا	150-9775-1410	2
20	-	-	3.0	-	-	متر	آنودایز شده	پروفیل هدایت کننده آلومینیومی	150-9162-1410	3



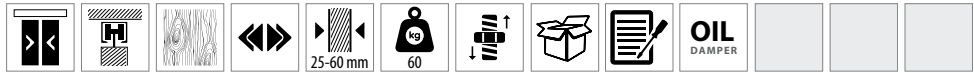
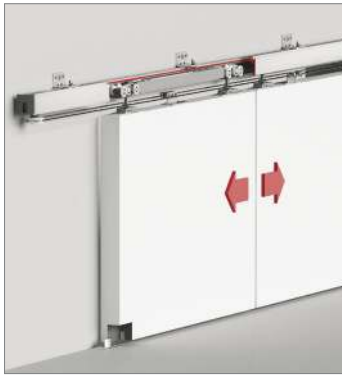

**توضیحات**

• حداقل عرض درب: ۶۱۰ میلی‌متر

**آرامندهای پیشنهادی**

• مکانیزم دارای آرام‌بند دو طرفه



**متعلقات یک‌سیت | 9850**

2X  120-9020-1410-531	1X 10 mt.  121-9800-1300-510	4X  120-7090-1300-503	4X  120-9700-1300-601	4X  120-9010-1300-502
4X  120-9010-1600-503	6X  120-7310-1300-504	1X  120-7090-1300-502	2X  120-9700-1600-505	1X  120-8800-1300-508
6X  120-7310-1300-506	2X  121-9800-1300-505	1X  120-9700-1300-508	2X  121-9810-1600-500	

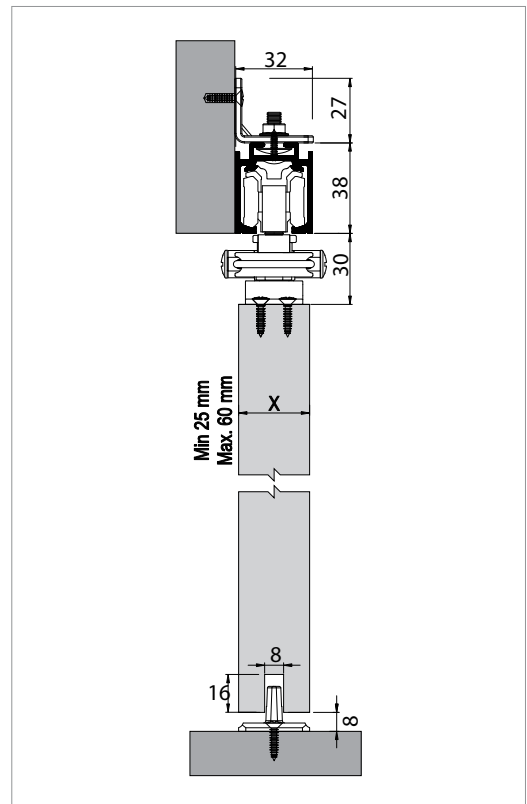
**راهنمای نصب**

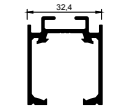

**ریل‌های مکانیزم**

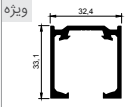
 150-9775-1410 متر	اختیاری  150-9162-1410 متر	ویژه  150-9770-1410 متر
--	---	--

**کاربرد**



تعداد پروفیل در هر بسته	مترای پروفیل					واحد شمارش	رنگ محصول	نام محصول	کد محصول	ردیف
-	-	-	-	160	4	ست (2 درب)	طوسی	مکانیزم ریلی سینکرونایز درب ساختمانی دارای آرام‌بند	121-9850-1410	1
6	6.0	-	3.0	-	-	متر	بدون آبکاری	ریل آلومینیومی بالا	150-9775-1410	2
20	-	-	3.0	-	-	متر	آنودایز شده	پروفیل هدایت کننده آلومینیومی	150-9162-1410	3

# MasterFold<sup>®</sup> | MidFold<sup>®</sup>

مکانیزم ریلی درب‌های ساختمانی سری فلدینگ (آکاردئونی)

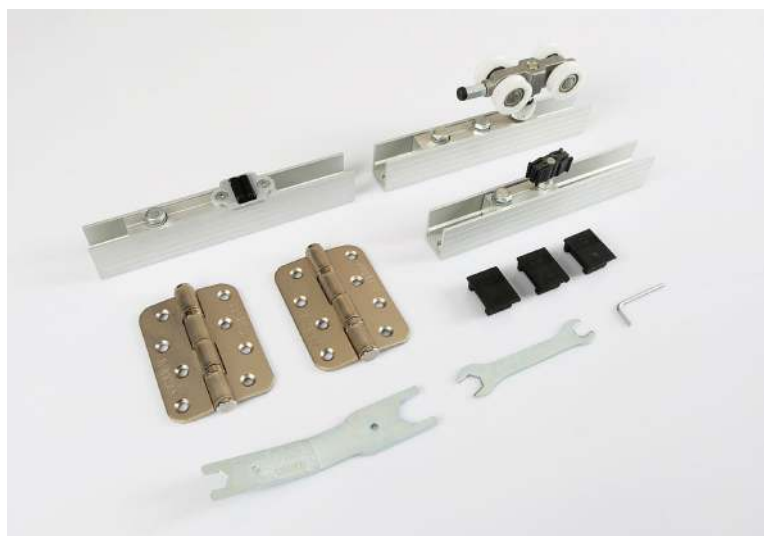



MasterFold **160**

160 KG KATLANIR SÜRME KAPI SİSTEMİ • FOLDABLE SLIDING DOOR SYSTEM



MidFold **60**

60 KG KATLANIR SÜRME KAPI SİSTEMİ • FOLDABLE SLIDING DOOR SYSTEM

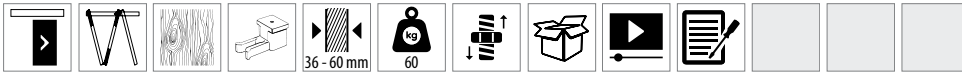

**توضیحات**

حدافل ضخامت پنل درب ۳۶ میلی‌متر

**راهنمای نصب**

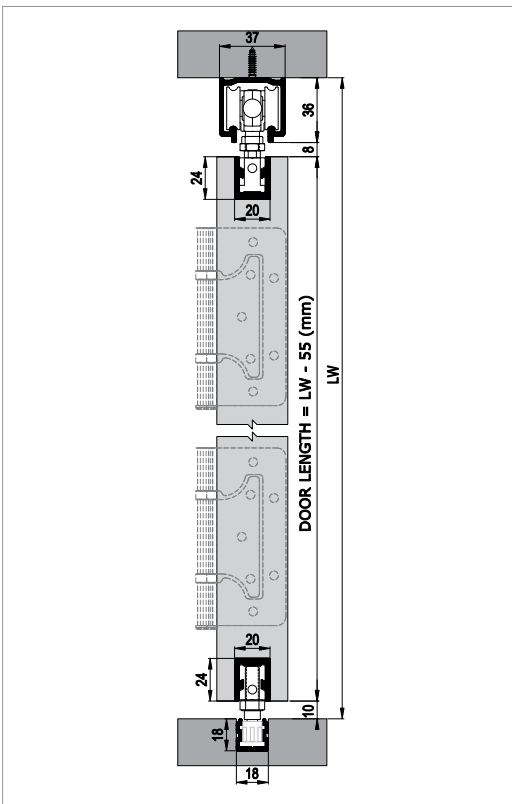

**متعلقات پکست | 9060**



**متعلقات پکست | 9061**



**ریل‌های مکانیزم**

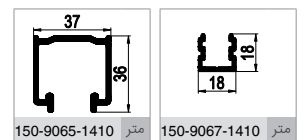

**کاربرد**



تعداد پروفیل در هر بسته	متراژ پروفیل	360	360	2.400	9.600	واحد شمارش	رنگ محصول	نام محصول	کد محصول	ردیف
-	-	-	-	-	-	ست (1 درب)	طوسی	مکانیزم فلدینگ درب ساختمانی	122-9060-1410	1
-	-	-	-	-	-	ست (1 درب)	طوسی	مکانیزم فلدینگ درب ساختمانی	122-9061-1410	2
-	-	-	-	-	-	1 عدد	گالوانیزه	لولا استیل	122-9061-1300-505	3
-	-	-	-	-	-	1 عدد	گالوانیزه	محور چرخش (نصب روی زمین-اختیاری)	122-9300-1820-509	4
2	6.0	-	-	-	-	متر	آنودایز شده	ریل آلومینیومی بالا	150-9065-1410	5
6	6.0	-	-	-	-	متر	آنودایز شده	پروفیل هدایت کننده آلومینیومی	150-9067-1410	6

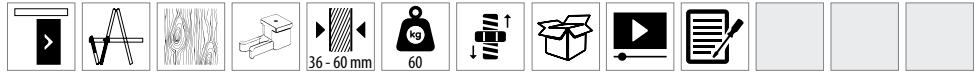

**توضیحات**

حد اقل ضخامت پنل درب ۳۶ میلی‌متر .

**متعلقات یکپست | 9060**

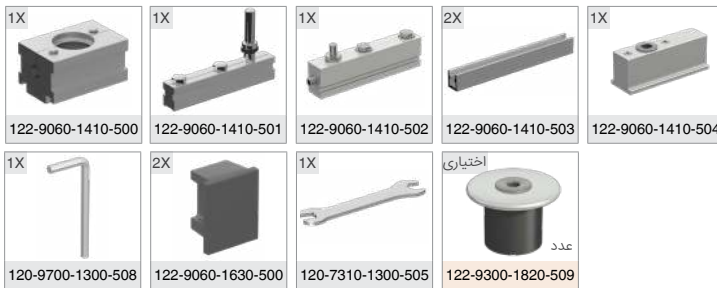

**راهنمای نصب**

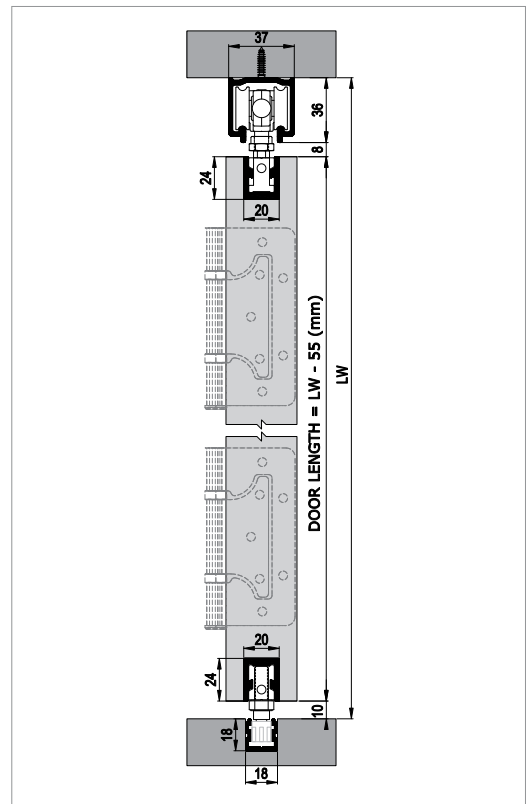

**متعلقات یکپست | 9062**



**ریل‌های مکانیزم**

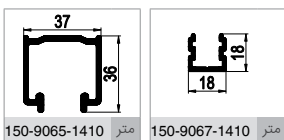

**کاربرد**



تعداد پروفیل در هر بسته	مترای پروفیل			واحد شمارش	رنگ محصول	نام محصول	کد محصول	ردیف
-	-	-	360	12	طوسی	مکانیزم فلدینگ درب ساختمانی	122-9060-1410	1
-	-	-	160	4	طوسی	مکانیزم فلدینگ درب ساختمانی	122-9061-1410	2
-	-	-	2.400	50	گالوانیزه	لولا استیل	122-9061-1300-505	3
-	-	-	9.600	100	گالوانیزه	محور چرخش (نصب روی زمین-اختیاری)	122-9300-1820-509	4
2	6.0	-	-	-	آنودایز شده	ریل آلومینیومی بالا	150-9065-1410	5
6	6.0	-	-	-	آنودایز شده	پروفیل هدایت کننده آلومینیومی	150-9067-1410	6

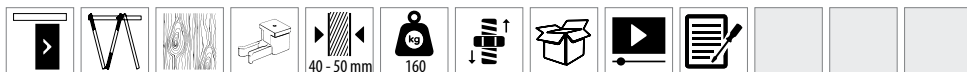

**توضیحات**

• حداقل ضخامت پنل درب ۴۰ میلی‌متر

**راهنمای نصب**

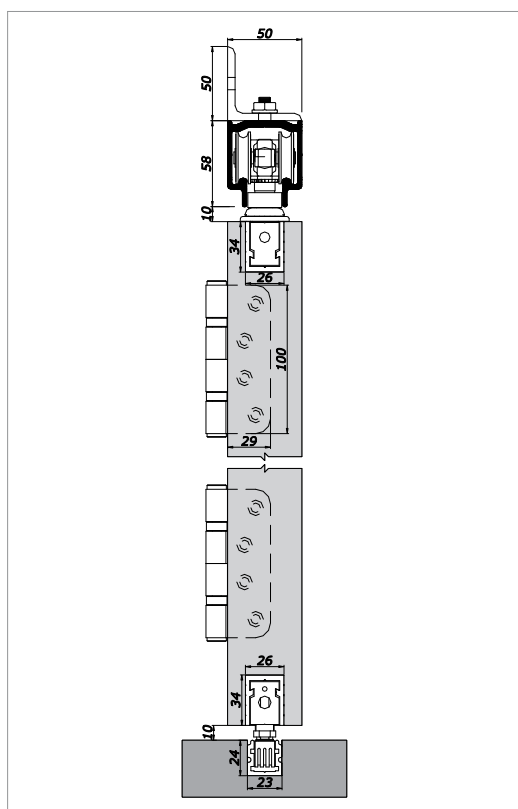

**متعلقات پکیست | 9300**



**متعلقات پکیست | 9400**



**متعلقات اختیاری**

**ریل‌های مکانیزم**



**کاربرد**



تعداد پروفیل در هر بسته	متراژ پروفیل					واحد شمارش	رنگ محصول	نام محصول	کد محصول	ردیف
-	-	-	-	360	12	ست (1 درب)	طوسی	مکانیزم فلدینگ درب ساختمانی	122-9300-1410	1
-	-	-	-	360	12	ست (1 درب)	طوسی	مکانیزم فلدینگ درب ساختمانی	122-9400-1410	2
-	-	-	-	2.400	50	1 عدد	گالوانیزه	لولا استیل	120-9100-1300-504	3
-	-	-	-	9.600	100	1 عدد	گالوانیزه	محور چرخش (نصب روی زمین-اختیاری)	122-9300-1820-509	4
2	6.0	3.0	2.0	-	-	متر	آنودایز شده	ریل آلومینیومی بالا	150-9450-1410	5
6	6.0	3.0	2.0	-	-	متر	آنودایز شده	پروفیل هدایت کننده آلومینیومی	150-9460-1410	6

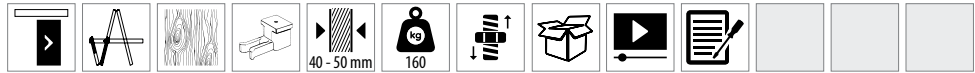

**توضیحات**

حد اقل ضخامت پنل درب ۴۰ میلی‌متر

**متعلقات پکیست | ۹۳۰۰**



**راهنمای نصب**

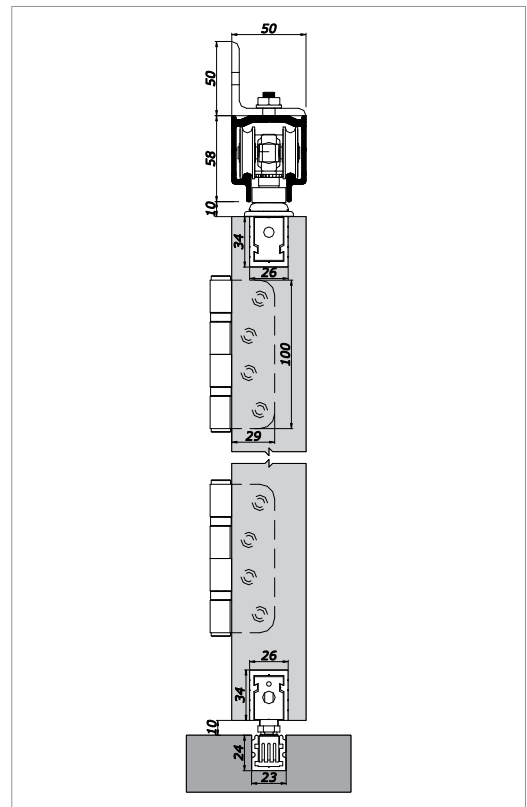

**متعلقات پکیست | ۹۵۰۰**



**ریل‌های مکانیزم**

**متعلقات اختیاری**



**کاربرد**















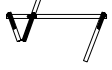

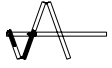

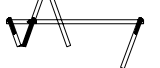





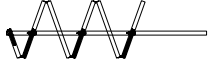
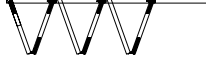





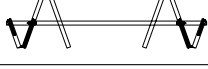

تعداد پروفیل در هر بسته	مترایژ پروفیل					واحد شمارش	رنگ محصول	نام محصول	کد محصول	ردیف
-	-	-	-	360	12	ست (1 درب)	طوسی	مکانیزم فلدینگ درب ساختمانی	122-9300-1410	1
-	-	-	-	160	4	ست (1 درب)	طوسی	مکانیزم فلدینگ درب ساختمانی	122-9500-1410	2
-	-	-	-	2.400	50	عدد 1	گالوانیزه	لولا استیل	120-9100-1300-504	3
-	-	-	-	9.600	100	عدد 1	گالوانیزه	محور چرخش (نصب روی زمین-اختیاری)	122-9300-1820-509	4
2	6.0	3.0	2.0	-	-	متر	آنودایز شده	ریل آلومینیومی بالا	150-9450-1410	5
6	6.0	3.0	2.0	-	-	متر	آنودایز شده	پروفیل هدایت کننده آلومینیومی	150-9460-1410	6

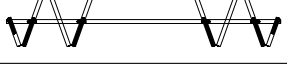
**MasterFold 60**

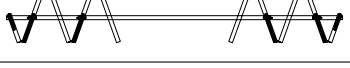
APPLICATION SCHEME

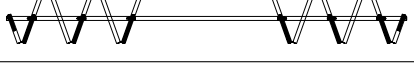
**MidFold 60**

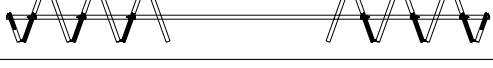
APPLICATION SCHEME

	9060 - 1 Tk 9061 - 1 Tk		9060 - 1 Tk 9062 - 1 Tk
	9060 - 1 Tk 9061 - 1 Tk		9060 - 2 Tk 9062 - 1 Tk
	9060 - 2 Tk 9061 - 1 Tk		9060 - 1 Tk 9062 - 1 Tk
	9060 - 2 Tk 9061 - 1 Tk		9060 - 2 Tk 9062 - 1 Tk
	9060 - 1 Tk 9061 - 2 Tk		9060 - 1 Tk 9062 - 2 Tk
	9060 - 1 Tk 9061 - 2 Tk		9060 - 2 Tk 9062 - 2 Tk
	9060 - 2 Tk 9061 - 2 Tk		9060 - 1 Tk 9062 - 3 Tk
	9060 - 1 Tk 9061 - 3 Tk		9060 - 2 Tk 9062 - 2 Tk
	9060 - 2 Tk 9061 - 2 Tk		9060 - 1 Tk 9062 - 3 Tk
	9060 - 1 Tk 9061 - 3 Tk		9060 - 2 Tk 9062 - 3 Tk
	9060 - 2 Tk 9061 - 3 Tk		9060 - 2 Tk 9062 - 2 Tk
	9060 - 2 Tk 9061 - 3 Tk		9060 - 2 Tk 9062 - 2 Tk
	9060 - 2 Tk 9061 - 2 Tk		9060 - 2 Tk 9062 - 4 Tk
	9060 - 2 Tk 9061 - 2 Tk		9060 - 2 Tk 9062 - 4 Tk
	9060 - 2 Tk 9061 - 4 Tk		9060 - 2 Tk 9062 - 6 Tk
	9060 - 2 Tk 9061 - 4 Tk		9060 - 2 Tk 9062 - 6 Tk
	9060 - 2 Tk 9061 - 6 Tk		
	9060 - 2 Tk 9061 - 6 Tk		













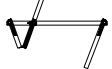
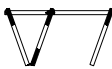



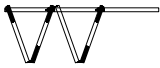





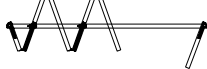





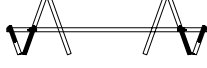

### MasterFold 160

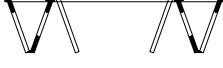
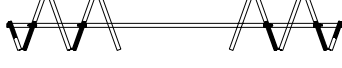
APPLICATION SCHEME

### MidFold 160

APPLICATION SCHEME

	9300 - 1 Tk. 9400 - 1 Tk.		9300 - 1 Tk. 9500 - 1 Tk.
	9300 - 1 Tk. 9400 - 1 Tk.		9300 - 2 Tk. 9500 - 1 Tk.
	9300 - 2 Tk. 9400 - 1 Tk.		9300 - 1 Tk. 9500 - 1 Tk.
	9300 - 2 Tk. 9400 - 1 Tk.		9300 - 2 Tk. 9500 - 1 Tk.
	9300 - 1 Tk. 9400 - 2 Tk.		9300 - 1 Tk. 9500 - 2 Tk.
	9300 - 1 Tk. 9400 - 2 Tk.		9300 - 2 Tk. 9500 - 2 Tk.
	9300 - 2 Tk. 9400 - 2 Tk.		9300 - 1 Tk. 9500 - 3 Tk.
	9300 - 1 Tk. 9400 - 3 Tk.		9300 - 2 Tk. 9500 - 2 Tk.
	9300 - 2 Tk. 9400 - 2 Tk.		9300 - 1 Tk. 9500 - 3 Tk.
	9300 - 1 Tk. 9400 - 3 Tk.		9300 - 2 Tk. 9500 - 3 Tk.
	9300 - 2 Tk. 9400 - 3 Tk.		9300 - 2 Tk. 9500 - 2 Tk.
	9300 - 2 Tk. 9400 - 3 Tk.		9300 - 2 Tk. 9500 - 2 Tk.
	9300 - 2 Tk. 9400 - 2 Tk.		9300 - 2 Tk. 9500 - 4 Tk.
	9300 - 2 Tk. 9400 - 2 Tk.		9300 - 2 Tk. 9500 - 4 Tk.
	9300 - 2 Tk. 9400 - 4 Tk.		9300 - 2 Tk. 9500 - 6 Tk.
	9300 - 2 Tk. 9400 - 4 Tk.		9300 - 2 Tk. 9500 - 6 Tk.
	9300 - 2 Tk. 9400 - 6 Tk.		
	9300 - 2 Tk. 9400 - 6 Tk.		

- برای درب‌هایی با ارتفاع ۲۵۰۰ میلی‌متر، به ازای هر درب باید از ۲ عدد مکانیزم ۱۲۲-۹۳۰۰-۱۴۱۰-۵۰۷ استفاده شود.
- برای درب‌هایی با ارتفاع بیش از ۲۵۰۰ میلی‌متر، به ازای هر درب باید از ۳ عدد مکانیزم ۱۲۲-۹۳۰۰-۱۴۱۰-۵۰۷ استفاده شود.
- حداقل عرض درب باید ۵۵۰ میلی‌متر باشد.
- حداکثر عرض درب باید ۹۵۰ میلی‌متر باشد.
- حداقل ضخامت پنل درب باید ۴۰ میلی‌متر باشد.
- ارتفاع درب نباید از ۲۷۰۰ میلی‌متر تجاوز کند.
- می‌توان هنگام نصب از لولا استیل ۱۲۲-۹۳۰۰-۱۴۱۰-۵۰۷ مزاد استفاده کرد.

# GlassDoor<sup>®</sup>

مکانیزم‌های ریلی درب ساختمانی شیشه‌ای سری آویز از بالا



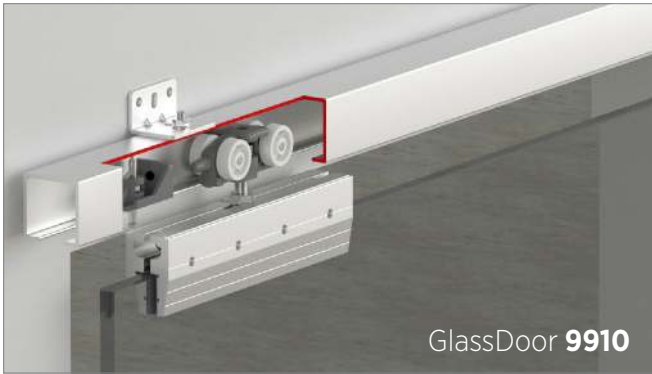

GlassDoor 9910



GlassDoor 9911

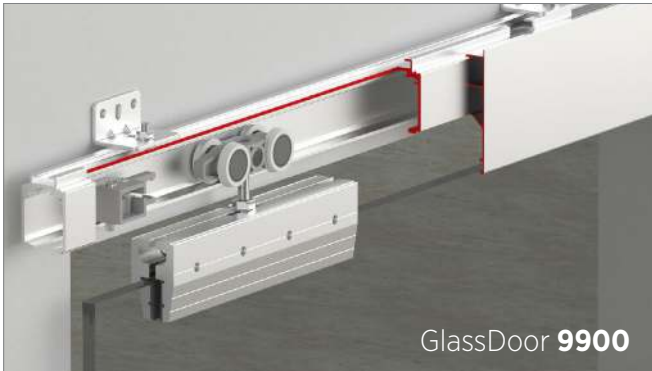

GlassDoor 9900



GlassDoor 9901



GlassDoor 9030

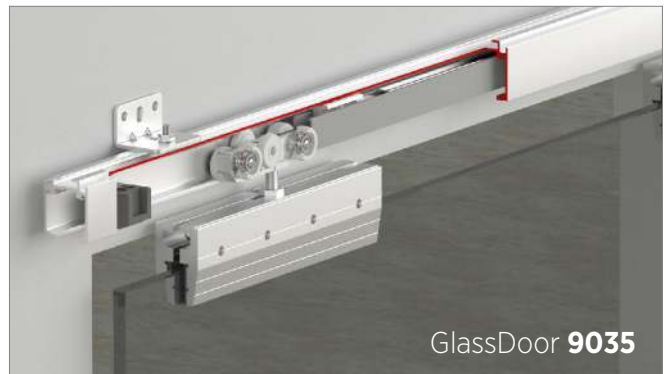

GlassDoor 9035

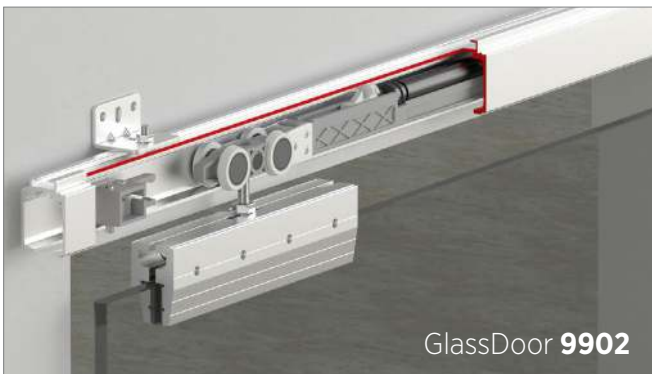

GlassDoor 9902

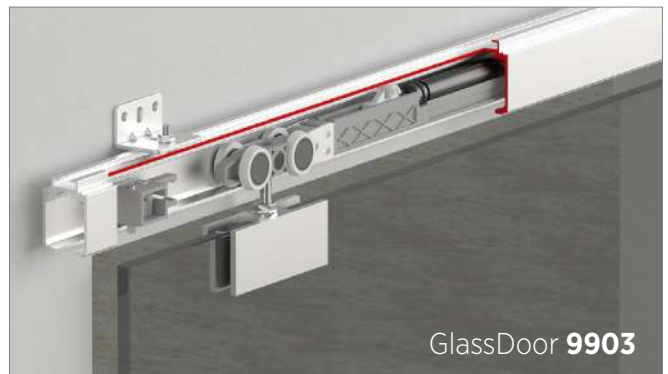

GlassDoor 9903

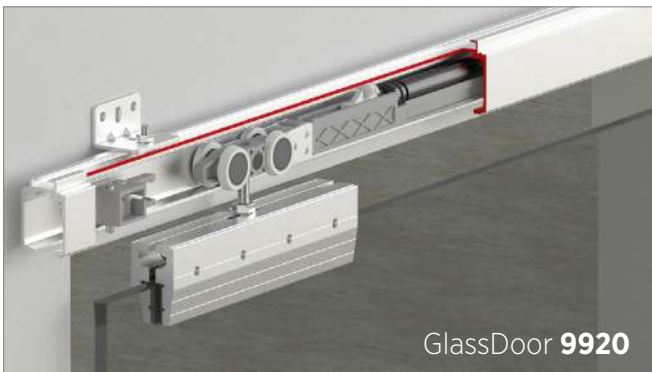

GlassDoor 9920



GlassDoor 9921

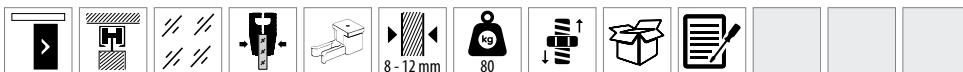

### راهنمای نصب

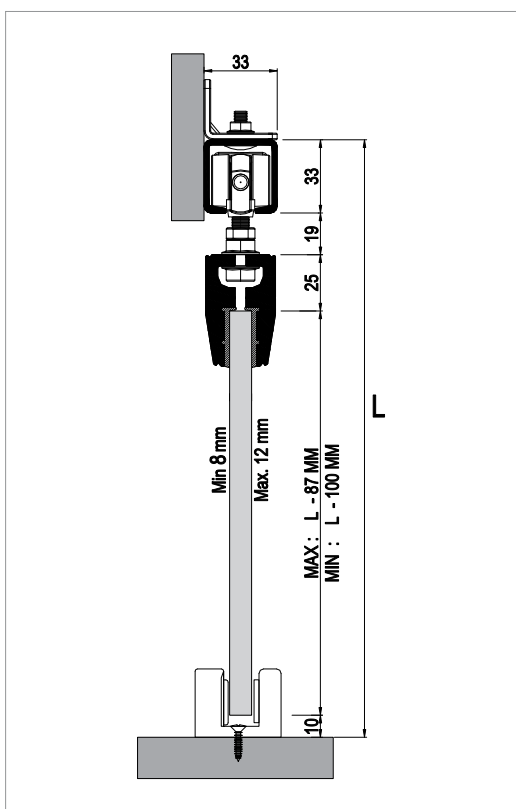

### متعلقات پکست | 9910



### ریل‌های مکانیزم

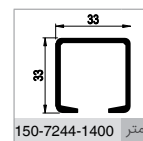

### کاربرد



تعداد پروفیل در هر بسته	متراژ پروفیل					واحد شمارش	رنگ محصول	نام محصول	کد محصول	ردیف
-	-	-	-	216	12	ست (1 درب)	طوسی	مکانیزم آویز از بالا درب ساختمانی شیشه‌ای	123-9910-1200	1
6	3.0	-	2.0	-	-	متر	بدون آبکاری	ریل آلومینیومی بالا	150-7244-1400	2



**توضیحات**

این محصول نیاز به سوراخ‌کاری روی شیشه دارد.

**متعلقات یک‌سیت | 9911**



**ریل‌های مکانیزم**

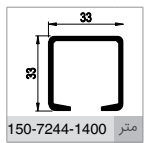

**راهنمای نصب**

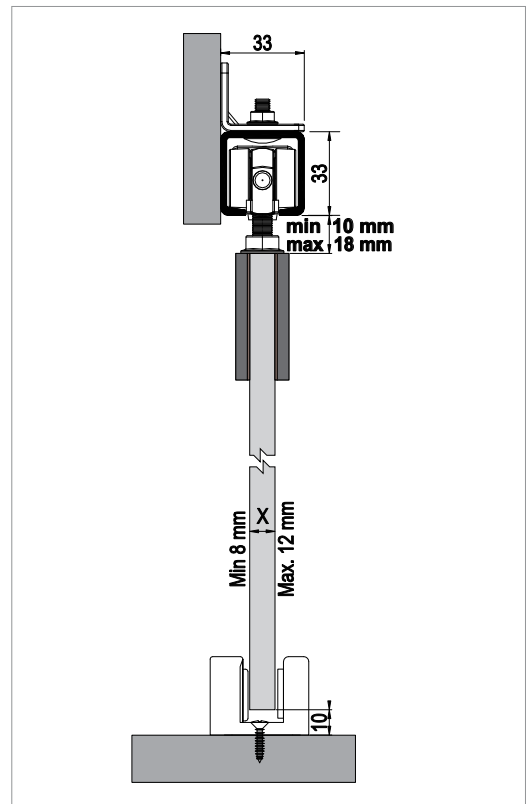

تعداد پروفیل در هر بسته	مترایژ پروفیل					واحد شمارش	رنگ محصول	نام محصول	کد محصول	ردیف
-	-	-	-	216	12	ست (1 درب)	طوسی	مکانیزم آویز از بالا درب ساختمانی شیشه‌ای	123-9911-1820	1
6	3.0	-	2.0	-	-	متر	بدون آبکاری	ریل آلومینیومی بالا	150-7244-1400	2



راهنمای نصب

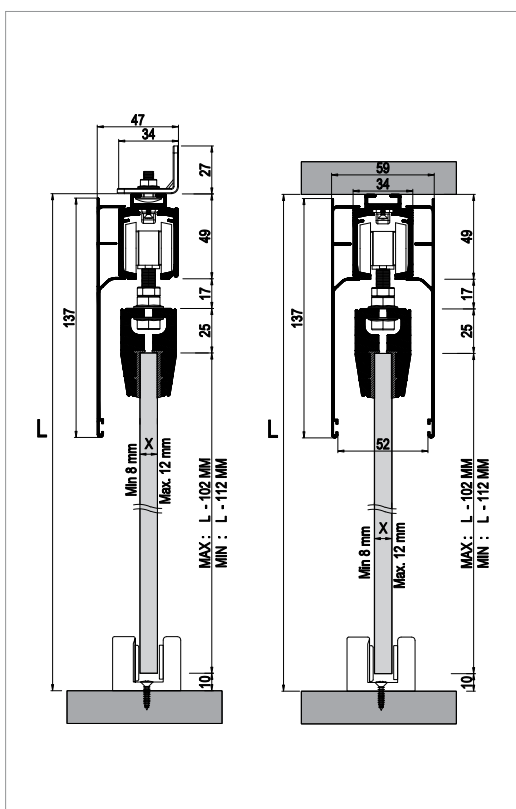

متعلقات پکست | 9900

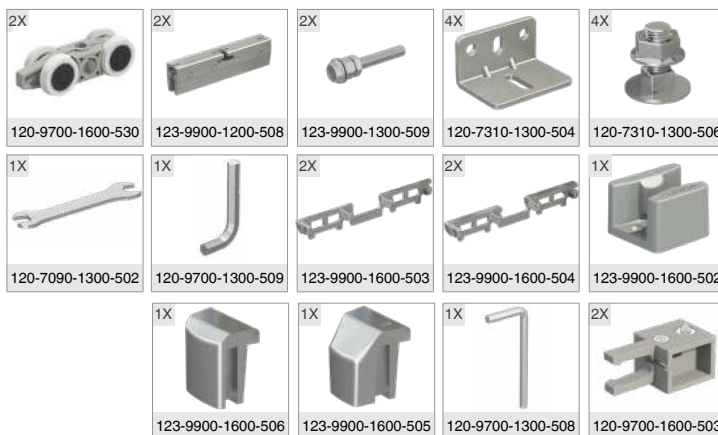

ریل‌های مکانیزم

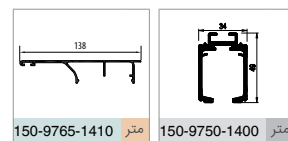

کاربرد



تعداد پروفیل در هر بسته	متراژ پروفیل					واحد شمارش	رنگ محصول	نام محصول	کد محصول	ردیف
-	-	-	-	216	12	ست (1 درب)	طوسی	مکانیزم آویز از بالا درب ساختمانی شیشه‌ای	123-9900-1200	1
2	3.0	-	2.0	-	-	متر	بدون آبکاری	ریل آلومینیومی بالا	150-9750-1400	2
2	3.0	-	2.0	-	-	متر	آنودایز شده	کاور آلومینیومی ریل بالا	150-9765-1410	3



**توضیحات**

این محصول نیاز به سوراخ‌کاری روی شیشه دارد.

**متعلقات یک‌سیت | 9901**



**راهنمای نصب**

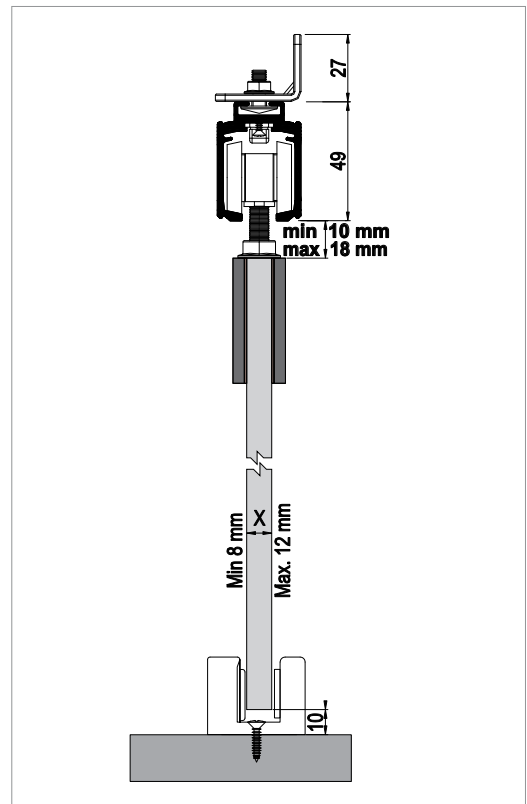

**ریل‌های مکانیزم**

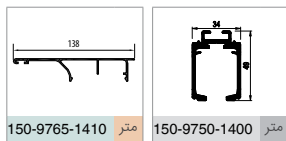

**کاربرد**



تعداد پروفیل در هر بسته	مترای پروفیل			شماره	شماره	واحد شمارش	رنگ محصول	نام محصول	کد محصول	ردیف
-	-	-	-	216	12	ست (1 درب)	طوسی	مکانیزم آویز از بالا درب ساختمانی شیشه‌ای	123-9901-1820	1
2	3.0	-	2.0	-	-	متر	بدون آبکاری	ریل آلومینیومی بالا	150-9750-1400	2
2	3.0	-	2.0	-	-	متر	آنودایز شده	کاور آلومینیومی ریل بالا	150-9765-1410	3

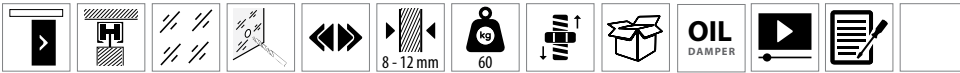

**توضیحات**

- حداقل عرض درب: ۶۵ میلی‌متر
- این محصول نیاز به سوراخ‌کاری روی شیشه دارد.

**آرامندهای پیشنهادی**

- مکانیزم دارای آرام‌بند دو طرفه



**راهنمای نصب**

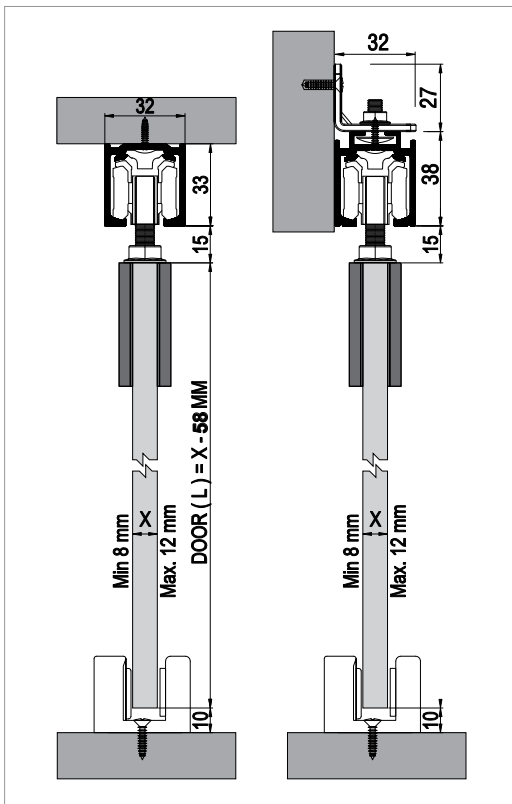

**متعلقات پک‌ست | 9030**

1X 120-9010-1410-531	1X 120-9010-1300-530	2X 123-9030-1820-502	1X 123-9900-1600-502	1X 123-9900-1600-506
1X 123-9900-1600-505	1X 120-7090-1300-502	3X 120-7310-1300-504	2X 123-9030-1300-503	2X 120-9010-1300-502
2X 120-9010-1600-503	1X 120-8800-1300-508	3X 120-7310-1300-506	1X 120-9700-1300-509	

**ریل‌های مکانیزم**

32.4 33.1 متر 150-9770-1410	ویژه 32.4 متر 150-9775-1410
--------------------------------------	--------------------------------------

**کاربرد**



تعداد پروفیل در هر بسته	متراژ پروفیل					واحد شمارش	رنگ محصول	نام محصول	کد محصول	ردیف
-	-	-	-	192	4	ست (1 درب)	طوسی	مکانیزم آویز از بالا درب ساختمانی شیشه‌ای	123-9030-1820	1
6	-	3.0	2.0	-	-	متر	آنودایز شده	ریل آلومینیومی بالا	150-9775-1410	2



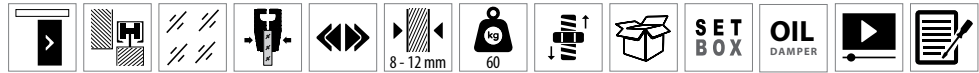

**توضیحات**

• حداقل عرض درب: ۷۵۰ میلی‌متر

**آرام‌بندهای پیشنهادی**

• مکانیزم دارای آرام‌بند دو طرفه

**متعلقات یک‌سِت | 9035**



**راهنمای نصب**

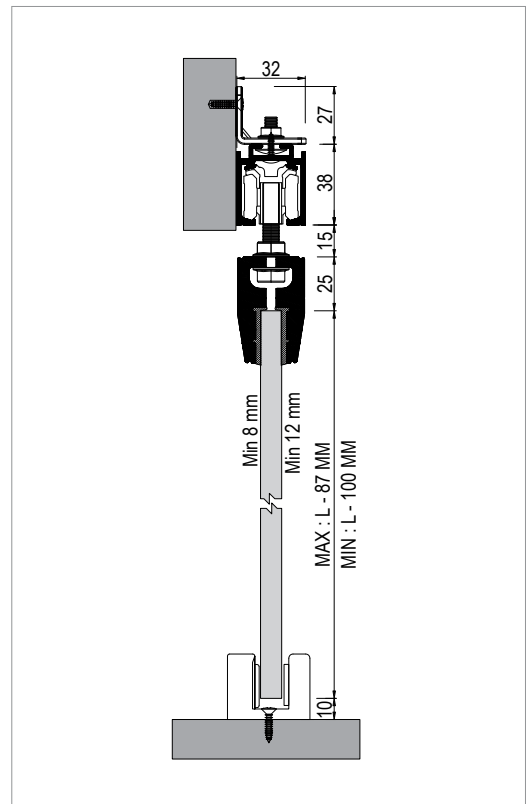

**ریل‌های مکانیزم**

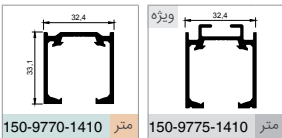

**کاربرد**



تعداد پروفیل در هر بسته	مترایژ پروفیل				واحد شمارش	رنگ محصول	نام محصول	کد محصول	ردیف
-	-	-	-	192	4	ست (1 درب)	طوسی	123-9035-1300	1
6	-	3.0	2.0	-	-	متر	آنودایز شده	150-9775-1410	2



**توضیحات**

• حداقل عرض درب: ۶۰۰ میلی‌متر

**آرامندهای پیشنهادی**







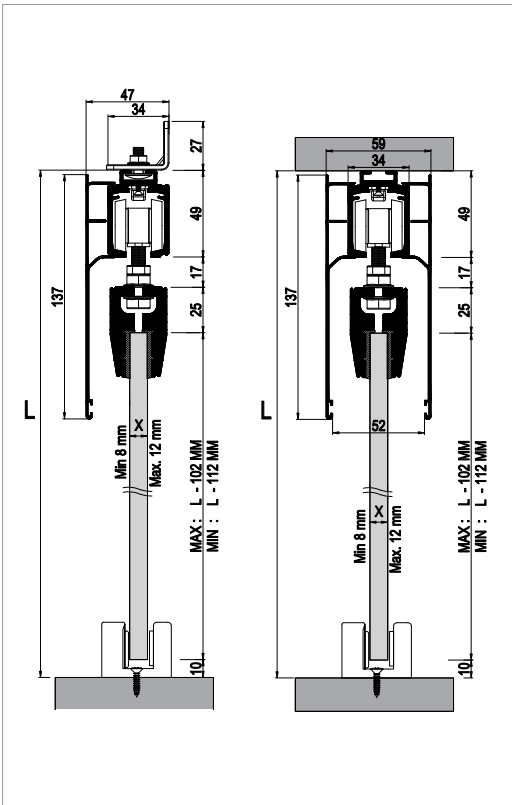







• مکانیزم دارای آرام‌بند دو طرفه



**راهنمای نصب**



**متعلقات پک‌ست | 9902**

1X  120-9700-1600-530	1X  120-9700-1600-531	2X  123-9900-1200-508	2X  120-9700-1300-601	1X  120-9700-1300-504
1X  120-7090-1300-502	1X  120-9700-1300-509	2X  123-9900-1600-503	2X  123-9900-1600-504	1X  123-9900-1600-505
1X  123-9900-1600-506	1X  120-9700-1300-508	1X  123-9900-1600-502	1X  120-9700-1600-503	1X  120-9700-1600-502
		4X  120-7310-1300-504	4X  120-7310-1300-506	

**ریل‌های مکانیزم**

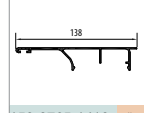
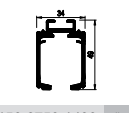
 150-9765-1410 متر	 150-9750-1400 متر
--	--

**کاربرد**



تعداد پروفیل در هر بسته	متراژ پروفیل					واحد شمارش	رنگ محصول	نام محصول	کد محصول	ردیف
-	-	-	-	216	12	ست (1 درب)	طوسی	مکانیزم آویز از بالا درب ساختمانی شیشه‌ای دارای آرام‌بند	123-9902-1200	1
2	3.0	-	2.0	-	-	متر	بدون آبکاری	ریل آلومینیومی بالا	150-9750-1400	2
2	3.0	-	2.0	-	-	متر	آنودایز شده	کاور آلومینیومی ریل بالا	150-9765-1410	3



**توضیحات**

• حداقل عرض درب: ۶۰۰ میلی‌متر.  
• این محصول نیاز به سوراخ‌کاری روی شیشه دارد.

**آرامندهای پیشنهادی**

• مکانیزم دارای آرام‌بند دو طرفه

**متعلقات پکیست | 9903**



**راهنمای نصب**

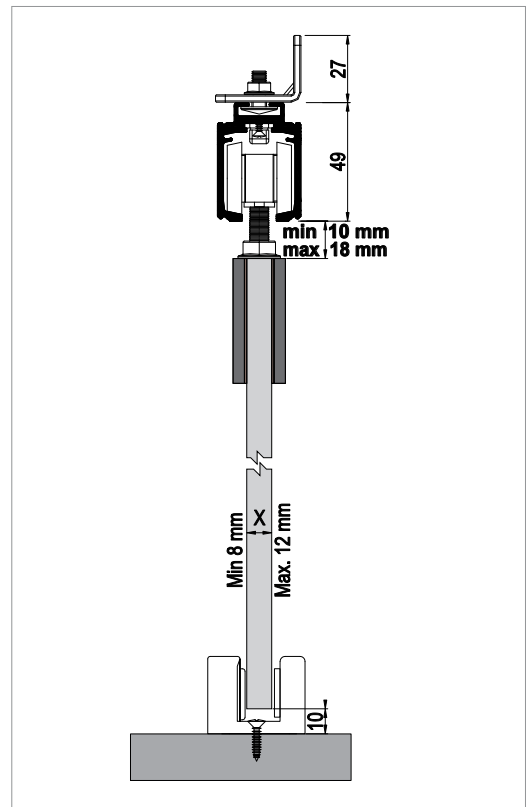

**ریل‌های مکانیزم**

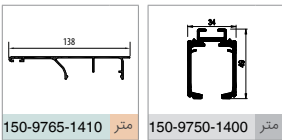

**کاربرد**



تعداد پروفیل در هر بسته	مترایژ پروفیل					واحد شمارش	رنگ محصول	نام محصول	کد محصول	ردیف
-	-	-	-	216	12	ست (1 درب)	طوسی	مکانیزم آویز از بالا درب ساختمانی شیشه‌ای دارای آرام‌بند	123-9903-1820	1
2	3.0	-	2.0	-	-	متر	بدون آبکاری	ریل آلومینیومی بالا	150-9750-1400	2
2	3.0	-	2.0	-	-	متر	آنودایز شده	کاور آلومینیومی ریل بالا	150-9765-1410	3



**توضیحات**

• حداقل عرض درب: ۹۰۰ میلی‌متر

**آرامبندهای پیشنهادی**

• مکانیزم دارای آرامبند دو طرفه



**راهنمای نصب**

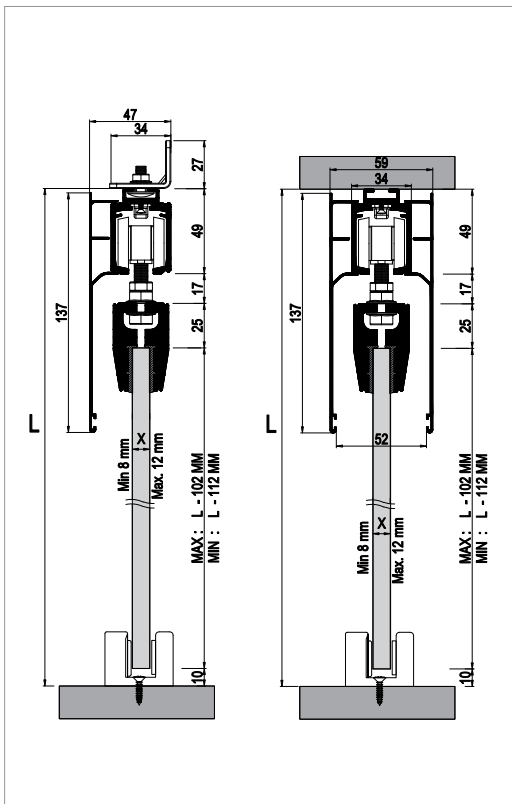

**متعلقات پکست | 9920**

2X 120-9700-1600-531	2X 123-9900-1200-508	2X 120-9700-1300-601	4X 120-7310-1300-504	4X 120-7310-1300-506
1X 120-7090-1300-502	1X 120-9700-1300-509	2X 123-9900-1600-503	2X 123-9900-1600-504	2X 120-9700-1600-502
1X 123-9900-1600-506	1X 123-9900-1600-505	1X 123-9900-1600-502	1X 120-9700-1300-508	2X 120-9700-1300-504

**ریل‌های مکانیزم**

150-9765-1410 متر	150-9750-1400 متر
-------------------	-------------------

**کاربرد**



تعداد پروفیل در هر بسته	متراژ پروفیل	شماره پروفیل	شماره بسته	واحد شمارش	رنگ محصول	نام محصول	کد محصول	ردیف
-	-	-	216	ست (1 درب)	طوسی	مکانیزم درب‌های شیشه‌ای - دارای آرامبند	123-9920-1200	1
2	3.0	-	-	متر	بدون آبکاری	ریل آلومینیومی بالا	150-9750-1400	2
2	3.0	-	-	متر	آنودایز شده	کاور آلومینیومی ریل بالا	150-9765-1410	3



**توضیحات**

• حداقل عرض درب: ۸۷۰ میلی‌متر  
• این محصول نیاز به سوراخ‌کاری روی شیشه دارد.

**آرامندهای پیشنهادی**

• مکانیزم دارای آرام‌بند دو طرفه

**متعلقات یک‌سیت | 9921**



**راهنمای نصب**

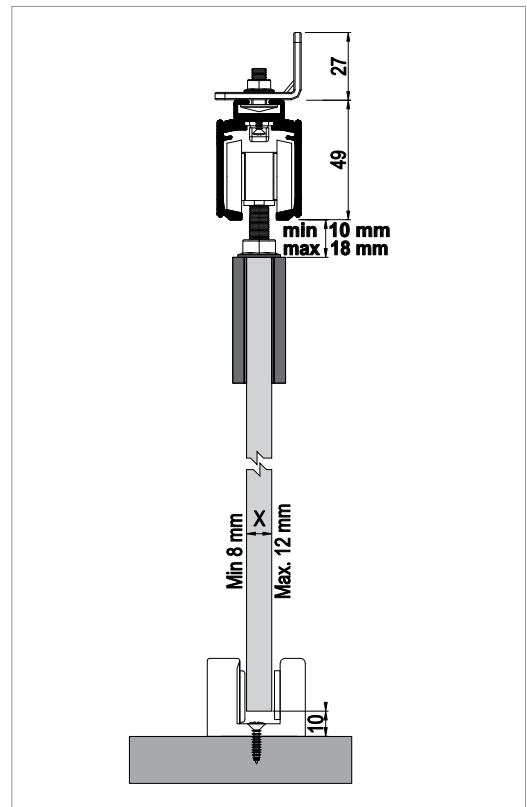

**ریل‌های مکانیزم**

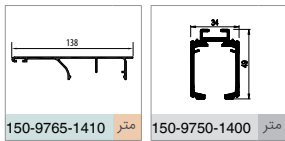

**کاربرد**



تعداد پروفیل در هر بسته	مترایژ پروفیل					واحد شمارش	رنگ محصول	نام محصول	کد محصول	ردیف
-	-	-	-	216	12	ست (1 درب)	طوسی	مکانیزم درب‌های شیشه‌ای - دارای آرام‌بند	123-9921-1820	1
2	3.0	-	2.0	-	-	متر	بدون آبکاری	ریل آلومینیومی بالا	150-9750-1400	2
2	3.0	-	2.0	-	-	متر	آنودایز شده	کاور آلومینیومی ریل بالا	150-9765-1410	3

# DoorSync® Glass

مکانیزم ریلی درب‌های شیشه‌ای سری سینکرونایز

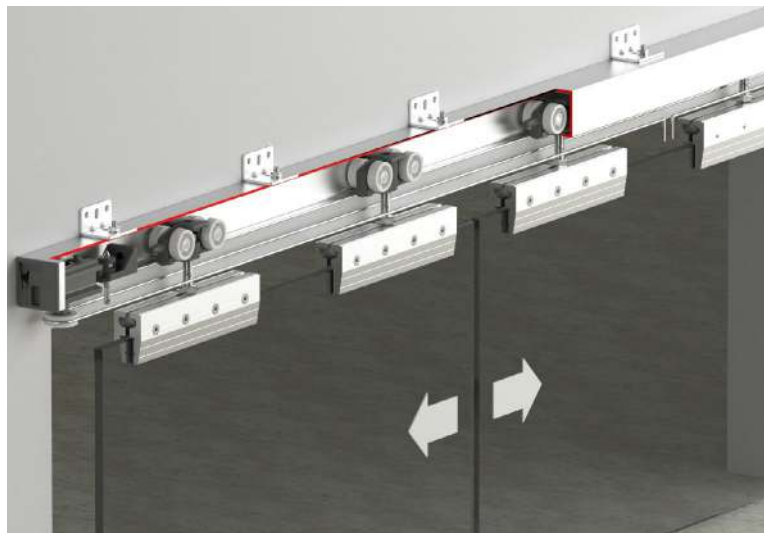

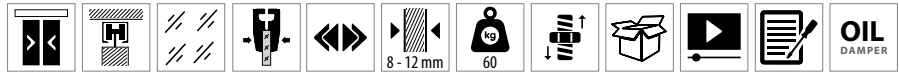
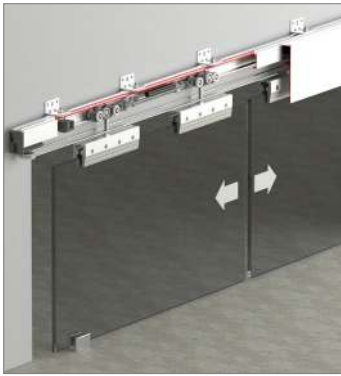

**توضیحات**

• حداقل عرض درب: ۴۵۰ میلی‌متر

**آرامندهای پیشنهادی**

• مکانیزم دارای آرام‌بند دو طرفه

**راهنمای نصب**

**متعلقات پکیست | 9935**

2X  120-9020-1410-531	4X  120-9010-1300-502	4X  123-9900-1200-508	2X  121-9810-1600-500	1X  121-9800-1300-510
2X  120-7310-1300-506	6X  120-7310-1300-504	1X  120-7090-1300-502	4X  120-9010-1300-504	1X  120-8800-1300-508
6X  120-7310-1300-506	2X  121-9800-1300-505	2X  123-9900-1600-502	2X  123-9900-1600-506	2X  123-9900-1600-505
4X  123-9900-1600-503	4X  123-9900-1600-504			

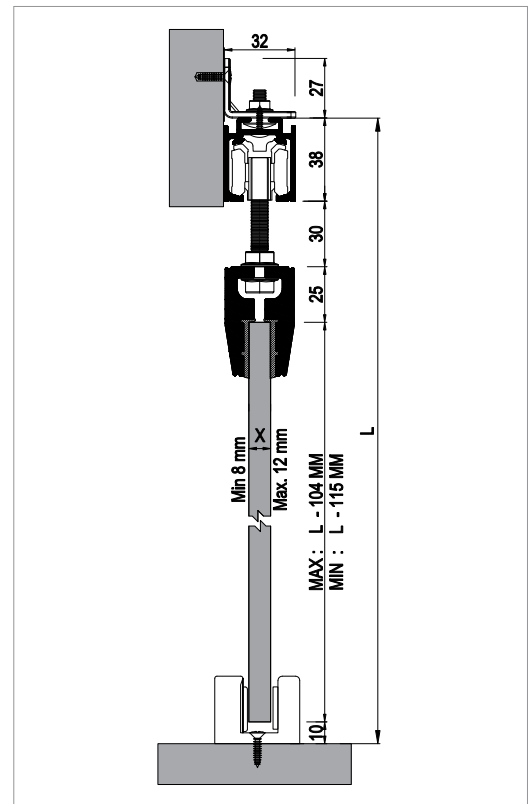

**ریل‌های مکانیزم**

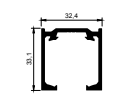
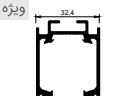
 150-9770-1410 متر	 150-9775-1410 متر
--	--

تعداد پروفیل در هر بسته	مترای پروفیل			واحد شمارش	رنگ محصول	نام محصول	کد محصول	ردیف
-	-	144	6	ست (2 درب)	طوسی	مکانیزم درب ریلی‌های شیشه‌ای سری سینکرونایز دارای آرام‌بند	124-9935-1200	1
6	6.0	-	-	متر	آنودایز شده	ریل آلومینیومی بالا	150-9775-1410	2



راهنمای نصب

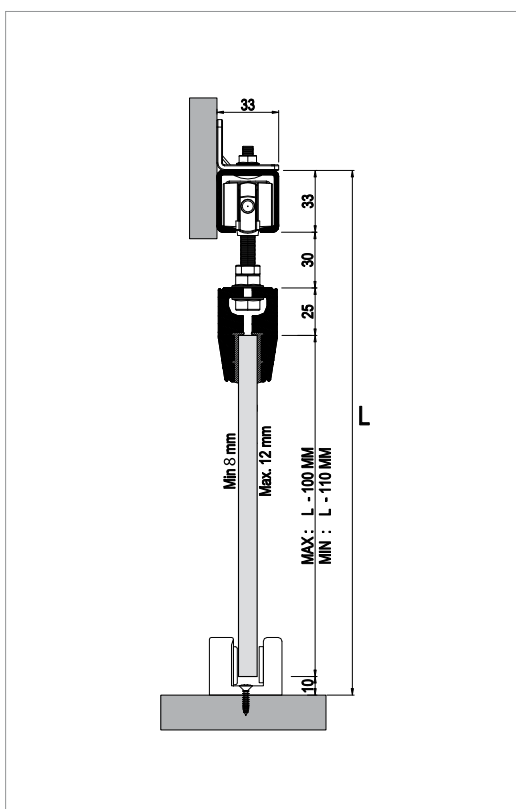

متعلقات پکست | 9940

4X  120-7380-1600-530	4X  123-9900-1200-508	4X  123-9900-1300-509	2X  123-9900-1600-502	2X  120-7380-1600-501
1X  120-7090-1300-502	1X  10 mt. 121-9800-1300-510	2X  121-9810-1600-500	2X  121-9800-1300-505	2X  123-9900-1600-506
4X  123-9900-1600-503	4X  123-9900-1600-504	2X  123-9900-1600-505	6X  120-7310-1300-506	6X  120-7310-1300-504
1X  120-9700-1300-509	1X  120-9700-1300-508	8X  124-9940-1300-502		

ریل‌های مکانیزم

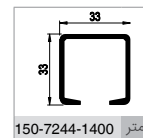

کاربرد



تعداد پروفیل در هر بسته	متر از پروفیل					واحد شمارش	رنگ محصول	نام محصول	کد محصول	ردیف
-	-	-	-	144	6	ست (2 درب)	طوسی	مکانیزم درب ریلی‌های شیشه‌ای سری سینکرونایز	124-9940-1200	1
6	6.0	4.0	3.0	-	-	متر	بدون آبکاری	ریل آلومینیومی بالا	150-7244-1400	2



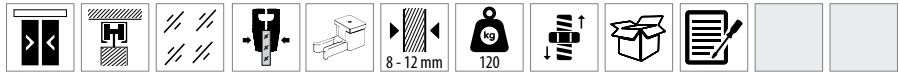
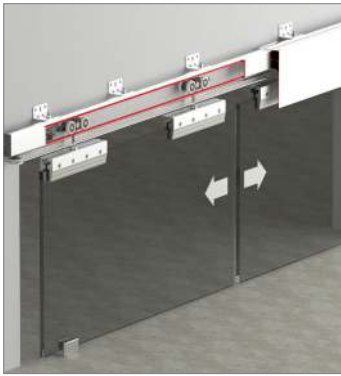

توضیحات

حد اقل عرض درب: ۴۰۰ میلی‌متر

متعلقات پکیست | 9950

4X 120-9700-1600-530	4X 123-9900-1200-508	4X 124-9950-1300-502	2X 121-9800-1600-504	1X 10 mt. 121-9800-1300-510
1X 120-7090-1300-502	1X 120-9700-1300-509	4X 123-9900-1600-503	4X 123-9900-1600-504	2X 123-9900-1600-505
2X 123-9900-1600-506	1X 120-9700-1300-508	2X 123-9900-1600-502	2X 120-9700-1600-503	2X 120-9700-1600-502
6X 120-7310-1300-504	6X 120-7310-1300-506	8X 124-9940-1300-502		

راهنمای نصب

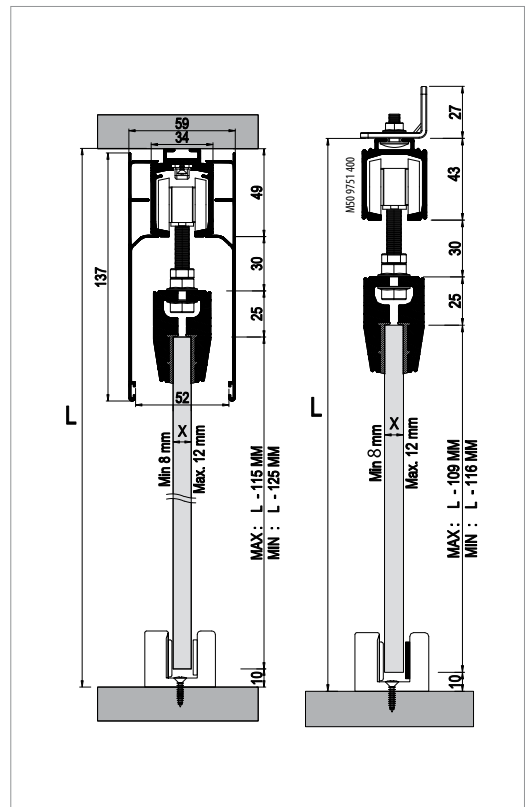

ریل‌های مکانیزم

150-9765-1410 متر	150-9750-1400 متر	150-9751-1400 متر
-------------------	-------------------	-------------------

کاربرد



تعداد پروفیل در هر بسته	مترایژ پروفیل					واحد شمارش	رنگ محصول	نام محصول	کد محصول	ردیف
-	-	-	-	144	6	ست (2 درب)	طوسی	مکانیزم درب ریلی‌های شیشه‌ای سری سینکرونایز	124-9950-1200	1
2	3.0	-	2.0	-	-	متر	بدون آبکاری	ریل آلومینیومی بالا	150-9751-1400	2
2	6.0	4.0	3.0	-	-	متر	بدون آبکاری	ریل آلومینیومی بالا	150-9750-1400	3
2	6.0	4.0	3.0	-	-	متر	آنودایز شده	کاور آلومینیومی ریل بالا	150-9765-1410	4

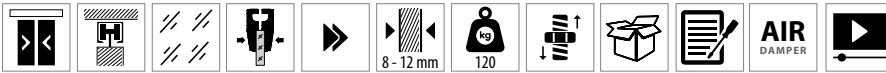

**توضیحات**

• حداقل عرض درب: ۶۰۰ میلی‌متر

**آرامندهای پیشنهادی**

• مکانیزم دارای آرام‌بند یک طرفه



**راهنمای نصب**

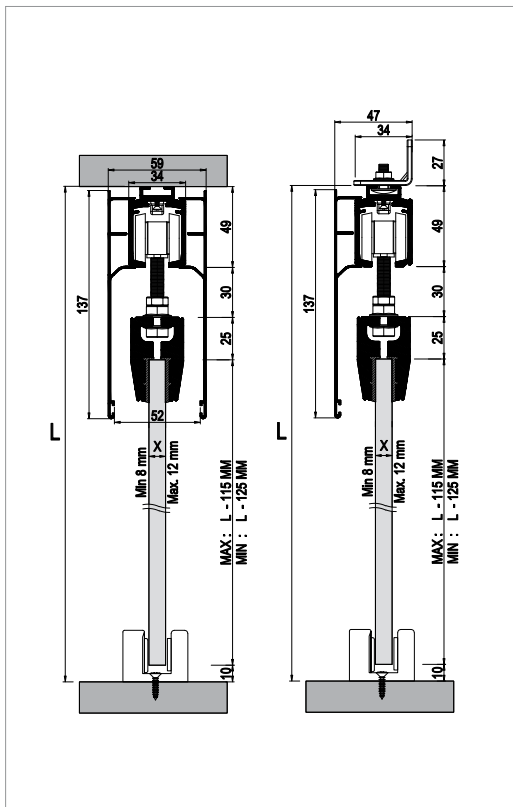

**متعلقات پک‌ست | 9951**

2X 120-9700-1600-530	2X 120-9700-1600-531	4X 123-9900-1200-508	4X 124-9950-1300-502	2X 120-9700-1300-504
1X 120-7090-1300-502	1X 120-9700-1300-509	4X 123-9900-1600-503	4X 123-9900-1600-504	2X 123-9900-1600-505
2X 123-9900-1600-506	1X 120-9700-1300-508	2X 123-9900-1600-502	2X 120-9700-1600-503	2X 121-9800-1300-505
6X 120-7310-1300-504	6X 120-7310-1300-506	1X 10 mt. 121-9800-1300-510	2X 121-9800-1600-504	8X 124-9940-1300-502

**ریل‌های مکانیزم**

150-9765-1410 متر	150-9750-1400 متر
-------------------	-------------------

**کاربرد**



تعداد پروفیل در هر بسته	متر از پروفیل			تعداد پروفیل	تعداد بسته	واحد شمارش	رنگ محصول	نام محصول	کد محصول	ت.ب.
-	-	-	-	100	1	ست (2 درب)	طوسی	مکانیزم ریلی درب‌های شیشه‌ای سری سینکرونایز	124-9960-1200	1
2	6.0	4.0	3.0	-	-	متر	بدون آبکاری	ریل آلومینیومی بالا	150-9750-1400	2
2	6.0	4.0	3.0	-	-	متر	آنودایز شده	کاور آلومینیومی ریل بالا	150-9765-1410	3

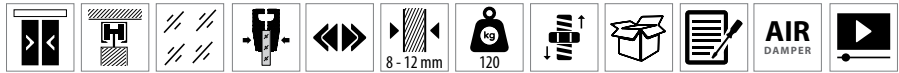
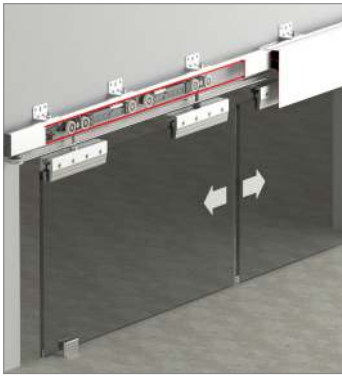

**توضیحات**

• حداقل عرض درب: ۹۰۰ میلی‌متر

**آرامندهای پیشنهادی**

• مکانیزم دارای آرام‌بند دو طرفه

**متعلقات یک‌ست | 9960**



**راهنمای نصب**

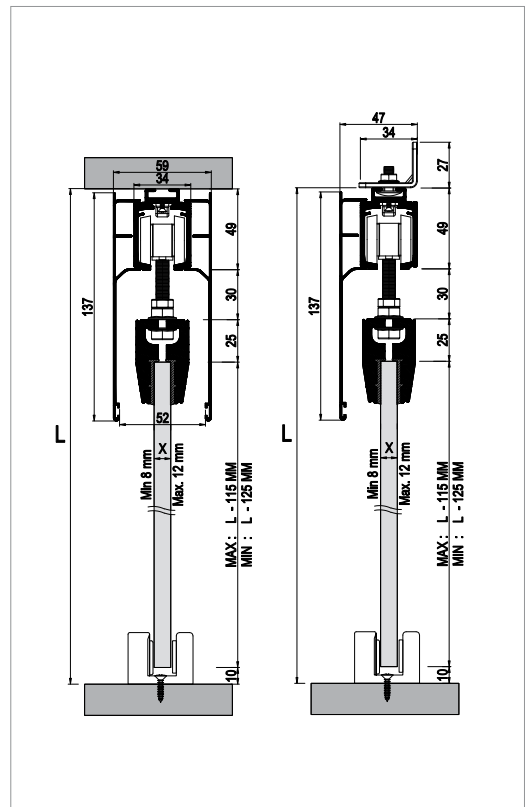

**ریل‌های مکانیزم**

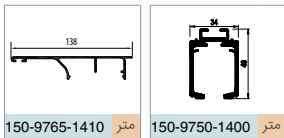

**کاربرد**



تعداد پروفیل در هر بسته	مترایژ پروفیل					واحد شمارش	رنگ محصول	نام محصول	کد محصول	ردیف
-	-	-	-	100	1	ست (2 درب)	طوسی	مکانیزم درب ریلی‌های شیشه‌ای سری سینکرونایز	124-9960-1200	1
2	6.0	4.0	3.0	-	-	متر	بدون آبکاری	ریل آلومینیومی بالا	150-9750-1400	2
2	6.0	4.0	3.0	-	-	متر	آنودایز شده	کاور آلومینیومی ریل بالا	150-9765-1410	3

# MultiDoor®

مکانیزم‌های ریلی درب‌های تلسکوپی





### MultiDoor 100

مکانیزم تلسکوپی با قابلیت تحمل  
وزن ۸۰ کیلوگرم



### MultiDoor 150

مکانیزم تلسکوپی با قابلیت تحمل  
وزن ۸۰ کیلوگرم



### MultiDoor 200

مکانیزم تلسکوپی با قابلیت تحمل  
وزن ۸۰ کیلوگرم



### MultiDoor 250

مکانیزم تلسکوپی با قابلیت تحمل  
وزن ۸۰ کیلوگرم



### MultiDoor 400

مکانیزم تلسکوپی با قابلیت تحمل  
وزن ۶۰ کیلوگرم

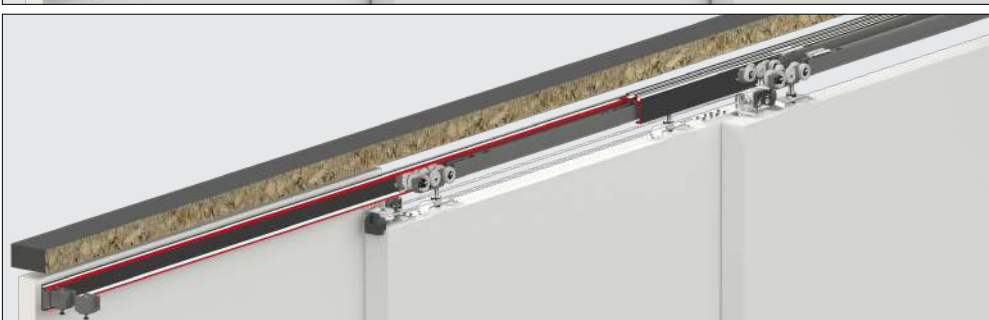

### MultiDoor 450

مکانیزم تلسکوپی با قابلیت تحمل  
وزن ۶۰ کیلوگرم

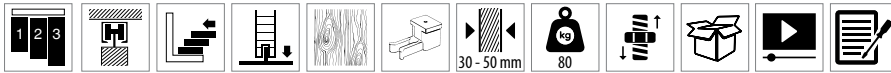

توضیحات

• حداقل عرض درب: ۴۰۰ میلی‌متر



راهنمای نصب

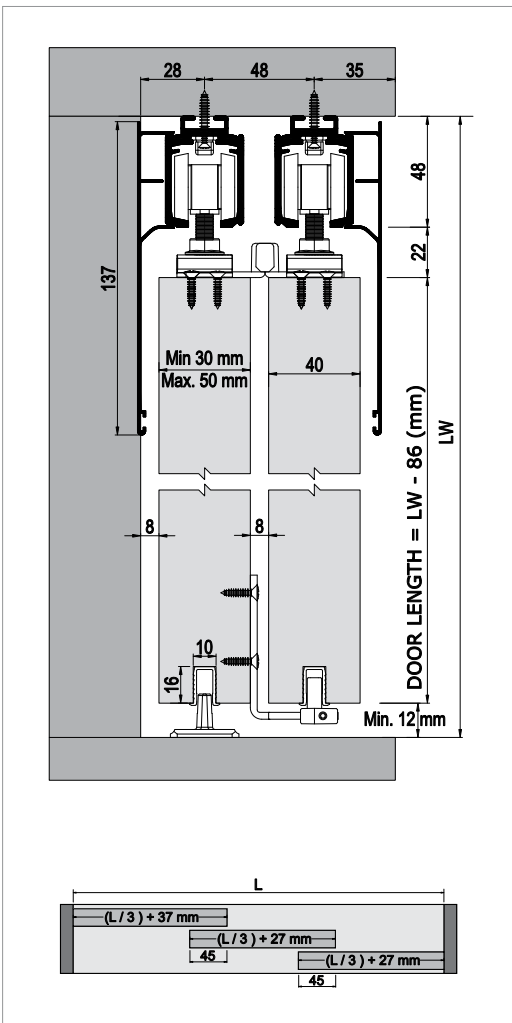

MultiDoor 102 | متعلقات پک‌ست

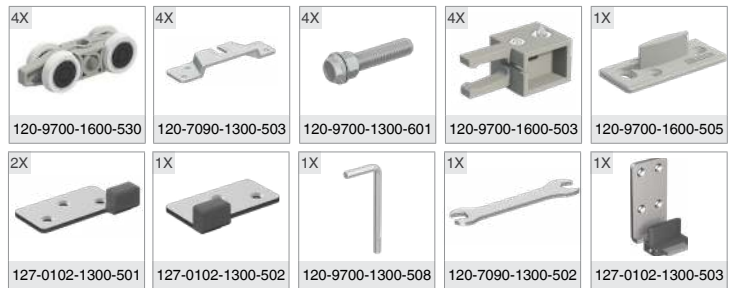

MultiDoor 101 | متعلقات درب لنگه سوم



ریل‌های مکانیزم

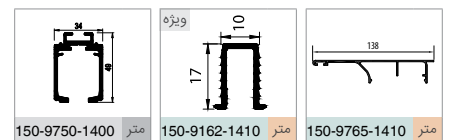

تعداد پروفیل در هر بسته	متر از پروفیل			شماره	تعداد	واحد شمارش	رنگ محصول	نام محصول	کد محصول	ردیف
-	-	-	-	512	16	ست (2 درب)	طوسی	مکانیزم‌های ریلی درب‌های تلسکوپی	127-0102-1600	1
-	-	-	-	768	24	ست (1 درب)	طوسی	مکانیزم درب لنگه سوم	127-0101-1600	2
2	6.0	-	-	-	-	متر	بدون آبکاری	ریل آلومینیومی بالا	150-9750-1400	3
20	6.0	3.0	-	-	-	متر	آنودایز شده	پروفیل هدایت کننده آلومینیومی	150-9162-1410	4
2	6.0	3.0	2.0	-	-	متر	آنودایز شده	کاور آلومینیومی ریل بالا	150-9765-1410	5

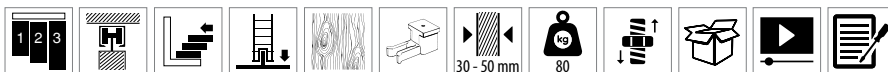

**توضیحات**

• حداقل عرض درب: ۵۰۰ میلی‌متر

**متعلقات پک‌ست | MultiDoor 152**



**متعلقات درب لنگه سوم | MultiDoor 151**



**ریل‌های مکانیزم**

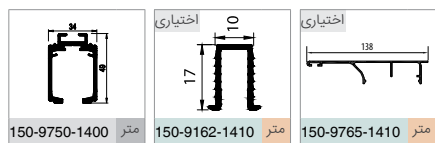

**راهنمای نصب**

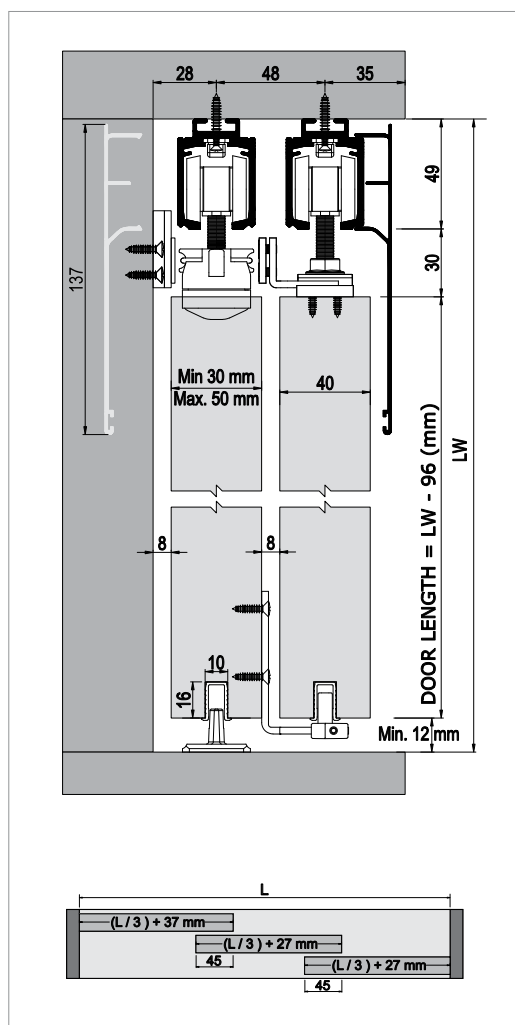

تعداد پروفیل در هر بسته	مترایژ پروفیل			360	12	واحد شمارش	رنگ محصول	نام محصول	کد محصول	ردیف
-	-	-	-	360	12	ست (2 درب)	طوسی	مکانیزم‌های ریلی درب‌های تلسکوپی	127-0152-1600	1
-	-	-	-	360	12	ست (1 درب)	طوسی	مکانیزم درب لنگه سوم	127-0151-1600	2
-	-	-	-	-	-	متر	طوسی	کابل سینرونایز پدک	127-0152-1300-510	3
2	6.0	-	-	-	-	متر	بدون آبکاری	ریل آلومینیومی بالا	150-9750-1400	4
20	6.0	3.0	-	-	-	متر	آنودایز شده	پروفیل هدایت کننده آلومینیومی	150-9162-1410	5
2	6.0	3.0	2.0	-	-	متر	آنودایز شده	کاور آلومینیومی ریل بالا	150-9765-1410	6



**توضیحات**

• حداقل عرض درب: ۵۵ میلی‌متر

**آرام‌بندهای پیشنهادی**

• مکانیزم دارای آرام‌بند یک طرفه



**راهنمای نصب**

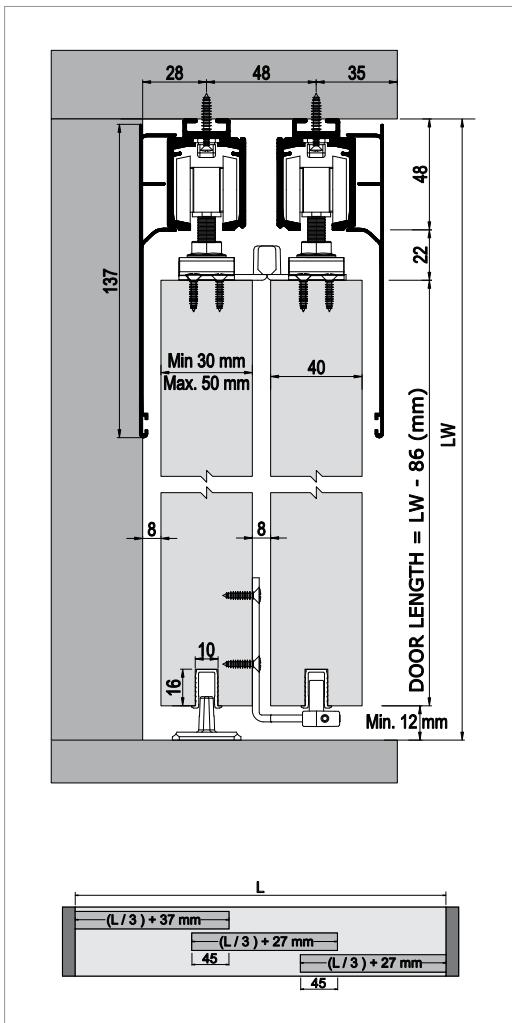

**متعلقات پک‌ست | MultiDoor 202**



**متعلقات درب لنگه سوم | MultiDoor 201**



**ریل‌های مکانیزم**

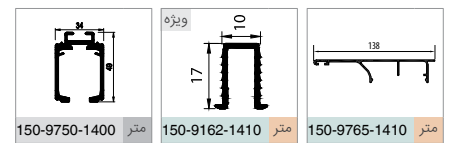

تعداد پروفیل در هر بسته	متر از پروفیل			شماره	واحد شمارش	رنگ محصول	نام محصول	کد محصول	ردیف	
-	-	-	-	216	12	ست (2 درب)	توسی	مکانیزم‌های ریلی درب‌های تلسکوپی	127-0202-1600	1
-	-	-	-	360	12	ست (1 درب)	توسی	مکانیزم درب لنگه سوم	127-0201-1600	2
2	6.0	3.0	2.0	-	-	متر	بدون آبکاری	ریل آلومینیومی بالا	150-9750-1400	3
20	6.0	3.0	-	-	-	متر	آنودایز شده	پروفیل هدایت کننده آلومینیومی	150-9162-1410	4
2	6.0	3.0	2.0	-	-	متر	آنودایز شده	کاور آلومینیومی ریل بالا	150-9765-1410	5





**توضیحات**

• حداقل عرض درب: ۵۸۰ میلی‌متر

**آرامندهای پیشنهادی**

• مکانیزم دارای آرام‌بند یک طرفه

**متعلقات پک‌ست | MultiDoor 252**



**راهنمای نصب**

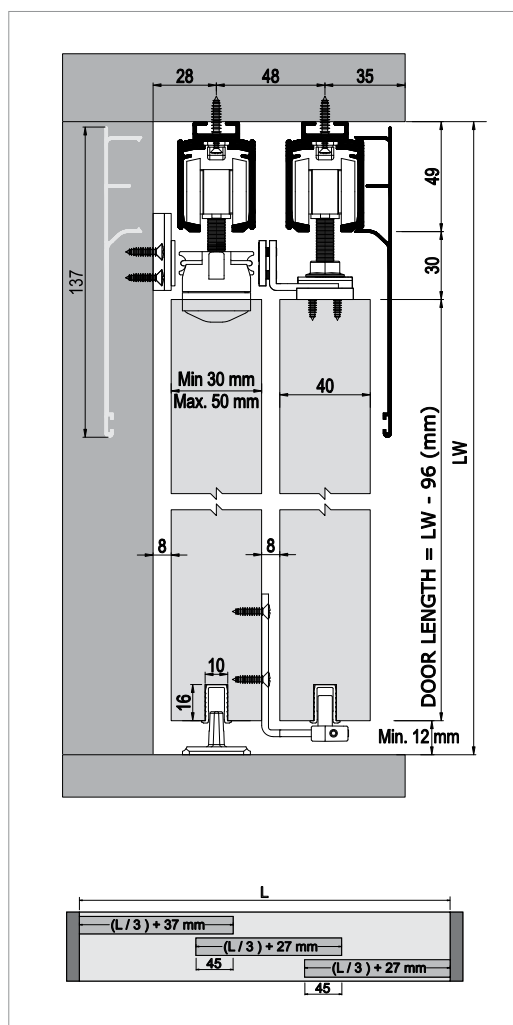

**متعلقات درب لنگه سوم | MultiDoor 251**



تعداد پروفیل در هر بسته	متر از پروفیل					واحد شمارش	رنگ محصول	نام محصول	کد محصول	ردیف
-	-	-	-	216	12	ست (2 درب)	طوسی	مکانیزم‌های ریلی درب‌های تلسکوپی	127-0252-1600	1
-	-	-	-	216	12	ست (1 درب)	طوسی	مکانیزم درب لنگه سوم	127-0251-1600	2
-	-	-	-	-	-	متر	طوسی	کابل سینرونایز یدک	127-0152-1300-510	3
2	6.0	-	2.0	-	-	متر	بدون آبکاری	ریل آلومینیومی بالا	150-9750-1400	4
20	6.0	3.0	-	-	-	متر	آنودایز شده	پروفیل هدایت کننده آلومینیومی	150-9162-1410	5
2	6.0	3.0	2.0	-	-	متر	آنودایز شده	کاور آلومینیومی ریل بالا	150-9765-1410	6



**توضیحات**

حد اقل عرض درب: ۶۹۰ میلی‌متر

**آرام‌بندهای پیشنهادی**

مکانیزم دارای آرام‌بند دو طرفه



**متعلقات پک‌ست | MultiDoor 402**



**متعلقات پک‌ست | MultiDoor 401**



**ریل‌های مکانیزم**

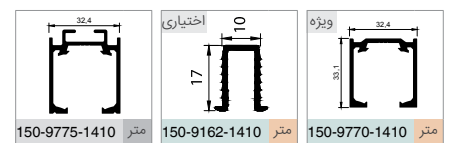

**راهنمای نصب**

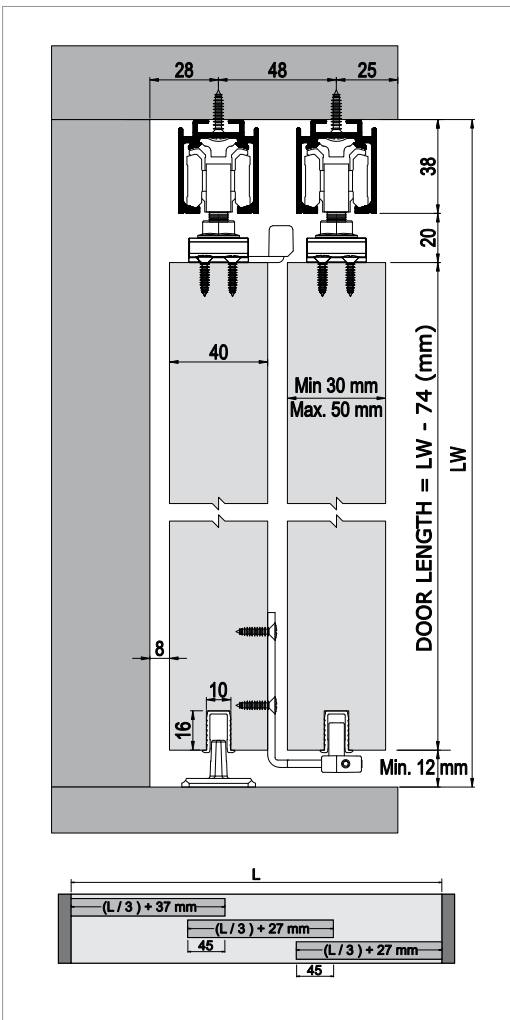

تعداد پروفیل در هر بسته	متر از پروفیل			شماره پروفیل	شماره بسته	واحد شمارش	رنگ محصول	نام محصول	کد محصول	ردیف
-	-	-	-	160	4	ست (2 درب)	طوسی	مکانیزم‌های ریلی درب‌های تلسکوپی	127-0402-1410	1
-	-	-	-	360	12	ست (1 درب)	طوسی	مکانیزم درب لنگه سوم	127-0401-1410	2
6	6.0	4.0	3.0	-	-	متر	آنودایز شده	ریل آلومینیومی بالا	150-9775-1410	3
20	6.0	3.0	-	-	-	متر	آنودایز شده	ریل آلومینیومی بالا	150-9162-1410	4
2	6.0	-	-	-	-	متر	آنودایز شده	ریل آلومینیومی بالا	150-9770-1410	5



**توضیحات**

• حداقل عرض درب: ۷۳۰ میلی‌متر

**آرامندهای پیشنهادی**

• مکانیزم دارای آرام‌بند دو طرفه

**متعلقات پک‌ست | MultiDoor 452**



**راهنمای نصب**

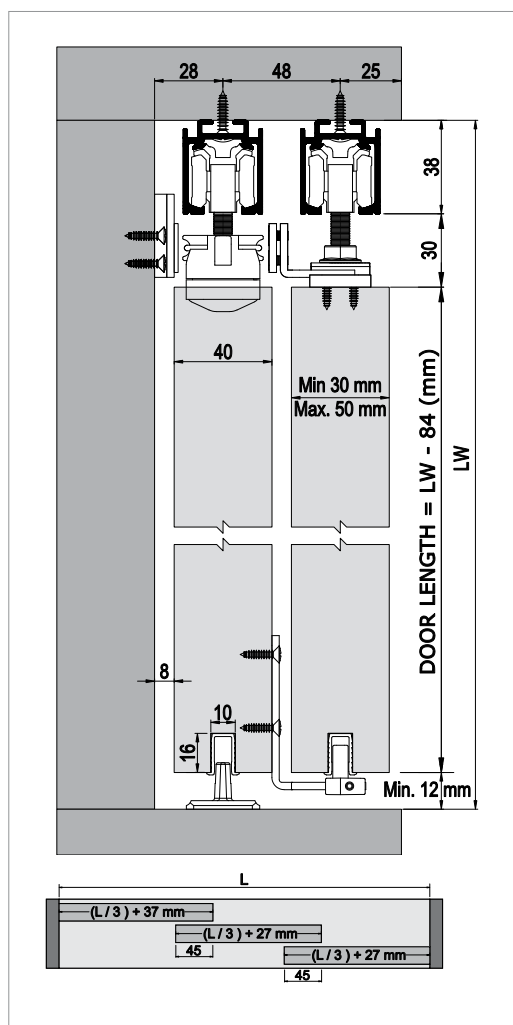

**متعلقات پک‌ست | MultiDoor 451**



تعداد پروفیل در هر بسته	مترای پروفیل					واحد شمارش	رنگ محصول	نام محصول	کد محصول	ردیف
-	-	-	-	160	4	ست (2 درب)	طوسی	مکانیزم‌های ریلی درب‌های تلسکوپی	127-0452-1410	1
-	-	-	-	360	12	ست (1 درب)	طوسی	مکانیزم درب لنگه سوم	127-0451-1410	2
-	-	-	-	-	-	متر	طوسی	کابل سینرونایز یدک	127-0152-1300-510	3
6	6.0	4.0	3.0	-	-	متر	آنودایز شده	ریل آلومینیومی بالا	150-9775-1410	4
20	6.0	3.0	-	-	-	متر	آنودایز شده	ریل آلومینیومی بالا	150-9162-1410	5
2	6.0	-	-	-	-	متر	آنودایز شده	ریل آلومینیومی بالا	150-9770-1410	6

# Underline®

یراق آلات (لوازم جانبی) درب

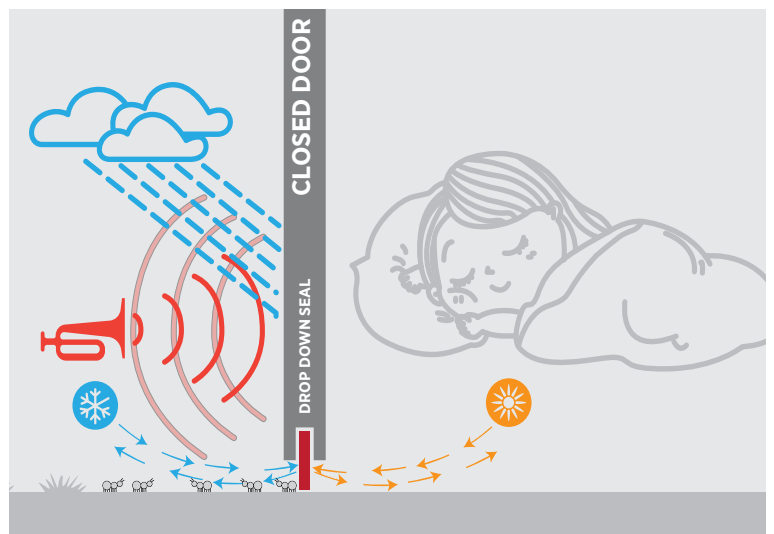
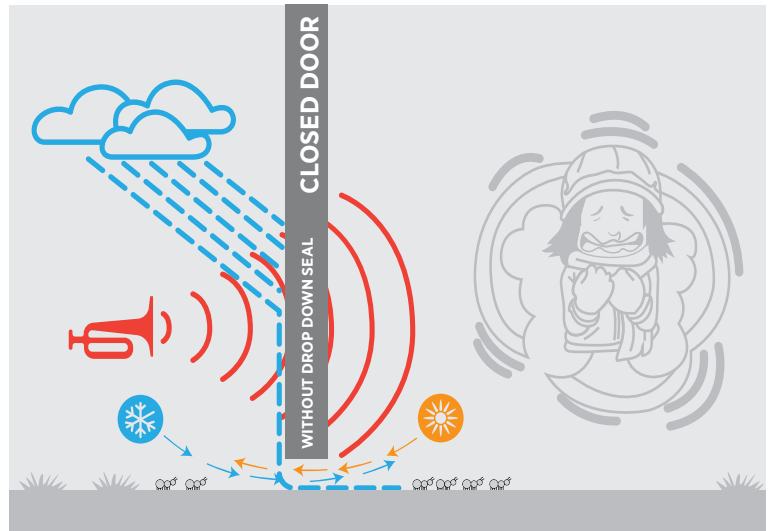

Underline 200

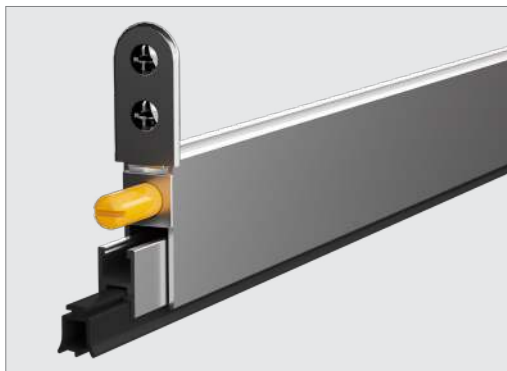

Underline 210



Underline 220

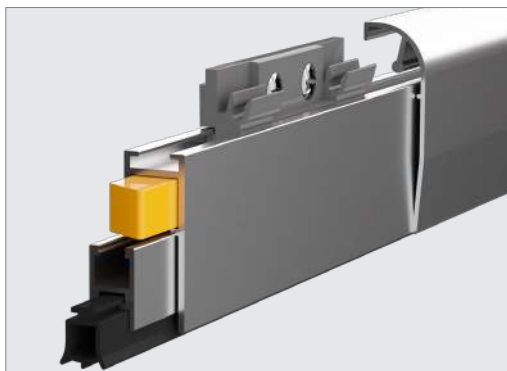

Underline 230



Underline 300





**توضیحات**

- برای بستن درزهایی به ارتفاع ۲۰۰ میلی‌متر
- امکان تنظیم فشار
- قابلیت برش به حداقل طول ۱۰ سانتی‌متر
- برای تولید درزگیر با ابعاد ویژه، لطفاً با ما تماس بگیرید.
- حداقل تعداد سفارش برای تولید ویژه، ۲۰۰ عدد می‌باشد.



**راهنمای نصب**

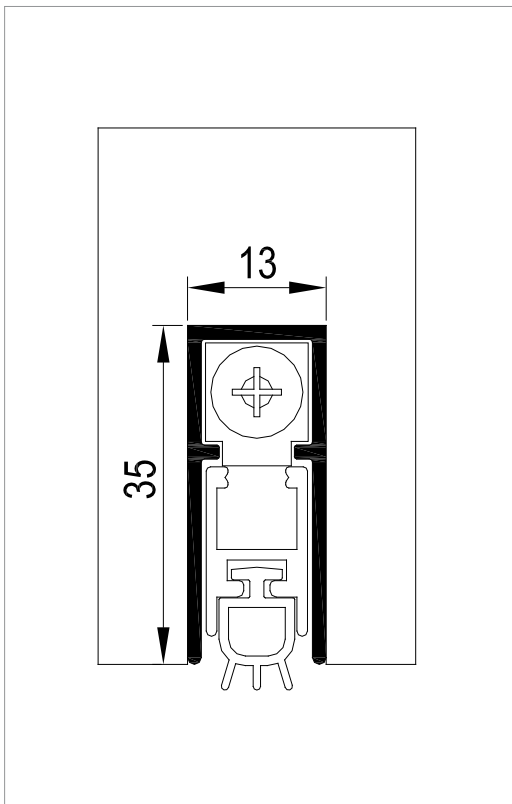

تعداد	کد محصول	نام محصول	رنگ محصول	طول درزگیر	واحد شمارش	تعداد	تعداد
1	130-0200-1410-0530	درزگیر درب	آنودایز شده	530 میلی‌متر	1 عدد	10	360
2	130-0200-1410-0830	درزگیر درب	آنودایز شده	830 میلی‌متر	1 عدد	10	360
3	130-0200-1410-0930	درزگیر درب	آنودایز شده	930 میلی‌متر	1 عدد	10	360
4	130-0200-1410-1030	درزگیر درب	آنودایز شده	1.030 میلی‌متر	1 عدد	10	360
5	130-0200-1410-1130	درزگیر درب	آنودایز شده	1.030 میلی‌متر	1 عدد	10	360
6	130-0200-1410-1230	درزگیر درب	آنودایز شده	1.230 میلی‌متر	1 عدد	10	360



### توضیحات

- برای بستن درزهایی به ارتفاع ۲۰-۰ میلی‌متر
- امکان تنظیم فشار
- قابلیت برش به حداقل طول ۱۰ سانتی‌متر
- برای تولید درزگیر با ابعاد ویژه، لطفاً با ما تماس بگیرید.
- حداقل تعداد سفارش برای تولید ویژه، ۲۰۰ عدد می‌باشد.

### راهنمای نصب



Yangın Dayanım Sertifikası / Fire Resistance Certificate

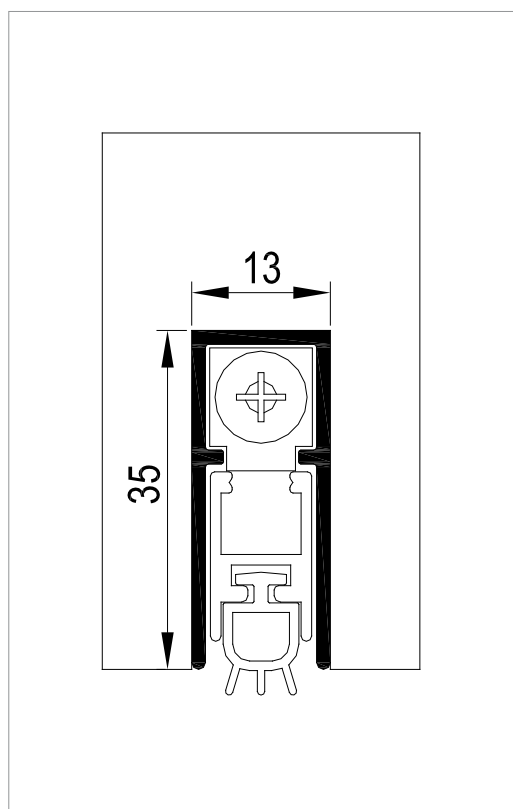

شماره	کد محصول	نام محصول	رنگ محصول	طول درزگیر	واحد شمارش	پکیج	وزن
1	130-0210-1410-0830	درزگیر درب ضد حریق	آنودایز شده	830 میلی‌متر	1 عدد	10	360
2	130-0210-1410-0930	درزگیر درب ضد حریق	آنودایز شده	930 میلی‌متر	1 عدد	10	360
3	130-0210-1410-1030	درزگیر درب ضد حریق	آنودایز شده	1.030 میلی‌متر	1 عدد	10	360
4	130-0210-1410-1130	درزگیر درب ضد حریق	آنودایز شده	1.030 میلی‌متر	1 عدد	10	360
5	130-0210-1410-1230	درزگیر درب ضد حریق	آنودایز شده	1.230 میلی‌متر	1 عدد	10	360



**توضیحات**

- قابل استفاده برای درب‌های چوبی و آلومینیومی
- برای بستن درزهایی به ارتفاع ۲۰۰ میلی‌متر
- امکان تنظیم فشار
- قابلیت برش به حداقل طول ۱۰ سانتی‌متر
- برای تولید درزگیر با ابعاد ویژه، لطفاً با ما تماس بگیرید.
- حداقل تعداد سفارش برای تولید ویژه، ۲۰۰ عدد می‌باشد.



**راهنمای نصب**

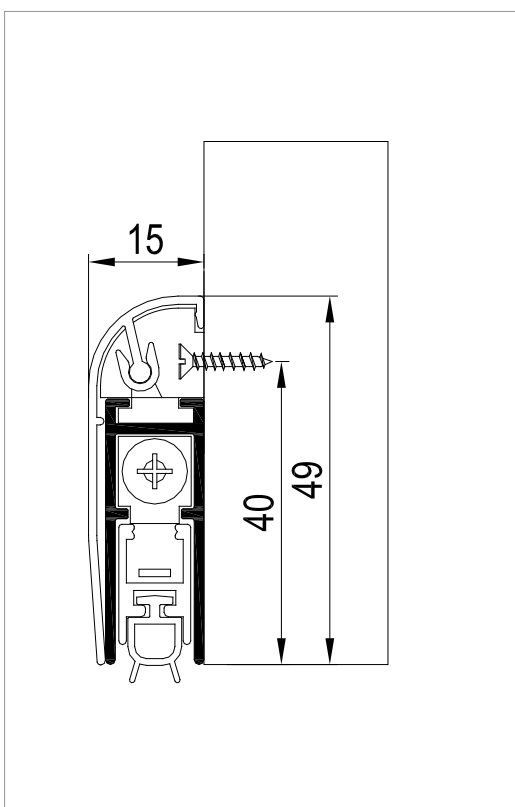

تعداد	کد محصول	نام محصول	رنگ محصول	طول درزگیر	واحد شمارش	پیکان	پیکان
1	130-0220-1410-0530	درزگیر درب	آنودایز شده	530 میلی‌متر	1 عدد	10	360
2	130-0220-1410-0830	درزگیر درب	آنودایز شده	830 میلی‌متر	1 عدد	10	360
3	130-0220-1410-0930	درزگیر درب	آنودایز شده	930 میلی‌متر	1 عدد	10	360
4	130-0220-1410-1030	درزگیر درب	آنودایز شده	1.030 میلی‌متر	1 عدد	10	360
5	130-0220-1410-1130	درزگیر درب	آنودایز شده	1.030 میلی‌متر	1 عدد	10	360
6	130-0220-1410-1230	درزگیر درب	آنودایز شده	1.230 میلی‌متر	1 عدد	10	360



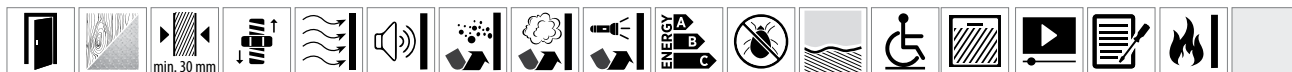

Yangın Dayanım Sertifikası / Fire Resistance Certificate

### توضیحات

- قابل استفاده برای درب‌های چوبی و آلومینیومی
- برای بستن درزهایی به ارتفاع ۲۰-۵ میلی‌متر
- امکان تنظیم فشار
- قابلیت برش به حداقل طول ۱۰ سانتی‌متر
- برای تولید درزگیر با ابعاد ویژه، لطفاً با ما تماس بگیرید.
- حداقل تعداد سفارش برای تولید ویژه، ۲۰۰ عدد می‌باشد.

### راهنمای نصب

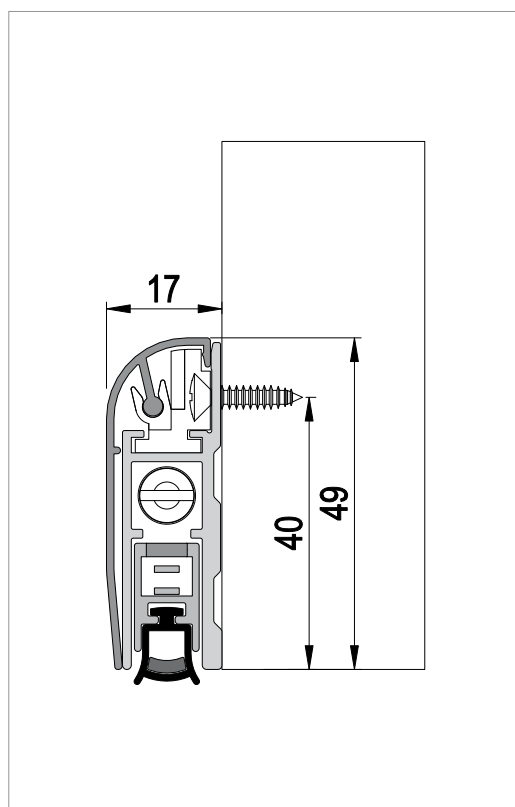

شماره	کد محصول	نام محصول	رنگ محصول	طول درزگیر	واحد شمارش	تعداد
1	130-0230-1410-0830	درزگیر درب ضد حریق	آنودایز شده	830 میلی‌متر	1 عدد	360
2	130-0230-1410-0930	درزگیر درب ضد حریق	آنودایز شده	930 میلی‌متر	1 عدد	360
3	130-0230-1410-1030	درزگیر درب ضد حریق	آنودایز شده	1.030 میلی‌متر	1 عدد	360
4	130-0230-1410-1130	درزگیر درب ضد حریق	آنودایز شده	1.030 میلی‌متر	1 عدد	360
5	130-0230-1410-1230	درزگیر درب ضد حریق	آنودایز شده	1.230 میلی‌متر	1 عدد	360



توضیحات



راهنمای نصب

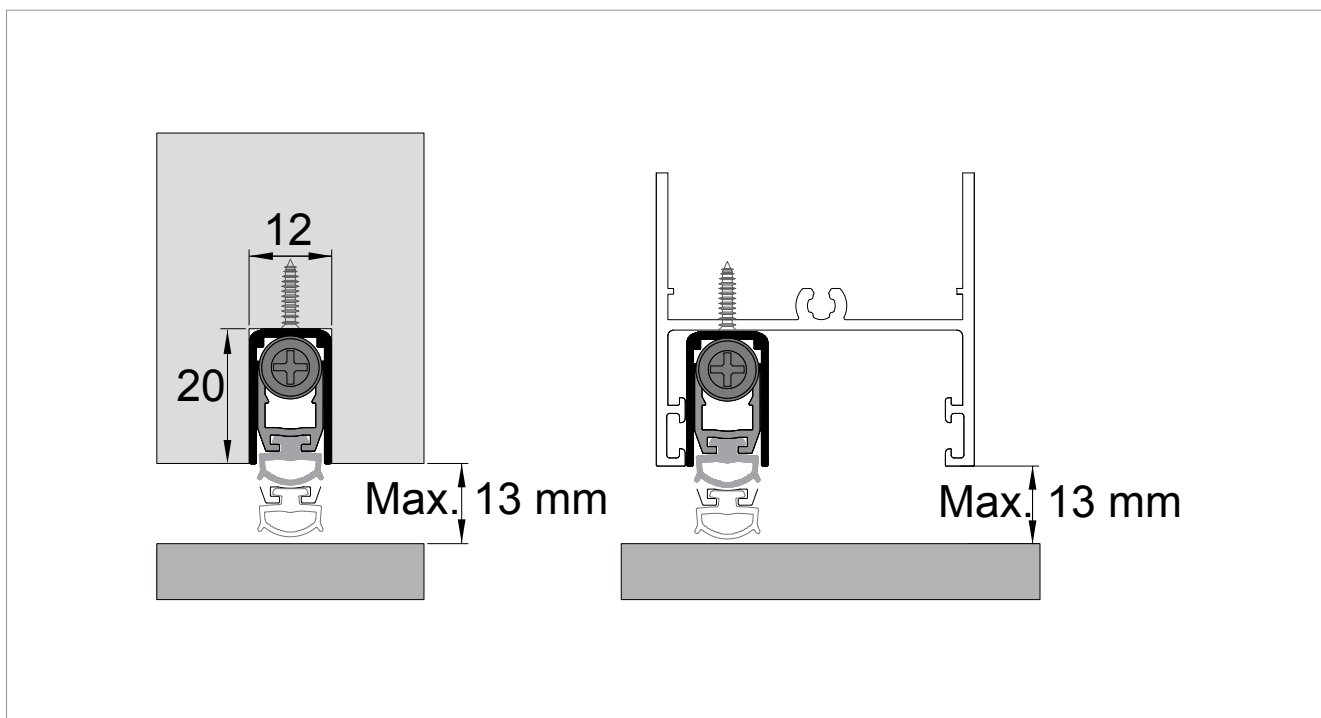

تعداد	کد محصول	نام محصول	رنگ محصول	طول درزگیر	واحد شمارش	تعداد	تعداد
1	130-0300-1410-0460	درزگیر درب	آنودایز شده	460 میلی‌متر	عدد	1	360
2	130-0300-1410-0630	درزگیر درب	آنودایز شده	630 میلی‌متر	عدد	1	360
3	130-0300-1410-0830	درزگیر درب	آنودایز شده	830 میلی‌متر	عدد	1	360
4	130-0300-1410-1030	درزگیر درب	آنودایز شده	1.030 میلی‌متر	عدد	1	360
5	130-0300-1410-1230	درزگیر درب	آنودایز شده	1.230 میلی‌متر	عدد	1	360



**توضیحات**

- ظرفیت تحمل بار:
- برای یک درب با حداکثر وزن ۸۰ کیلوگرم باید از ۳ عدد لولا استفاده شود.

**راهنمای نصب**

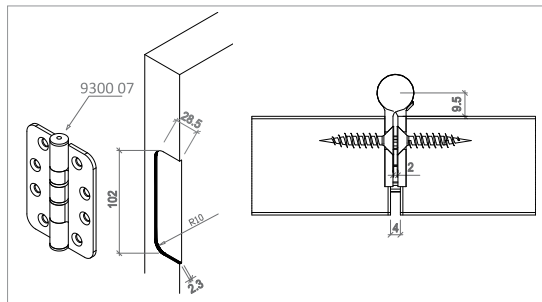

تعداد	کد محصول	نام محصول	رنگ محصول	واحد شمارش	تعداد	رنگ محصول	کد محصول
4800	122-9300-1410-507	لولای از جنس فولاد	گالوانیزه	1 عدد	1	گالوانیزه	122-9300-1410-507

۱۳۰ | LOCK POCKET 0100 | محافظ قاب زبانه قفل درب



**توضیحات**

- این محصول در زیر قاب زبانه قفل برای درب‌های چوبی نصب می‌شود.
- قابل نصب برای قفل‌های استاندارد DIN

**راهنمای نصب**

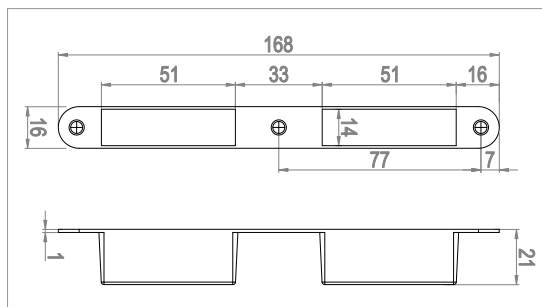

تعداد	کد محصول	نام محصول	رنگ محصول	واحد شمارش	تعداد	رنگ محصول	کد محصول
6.000	131-0100-1660	محافظ قاب زبانه قفل درب	کرم	1 عدد	1	کرم	131-0100-1660
6.000	131-0100-1650	محافظ قاب زبانه قفل درب	سفید	1 عدد	1	سفید	131-0100-1650
6.000	131-0100-1670	محافظ قاب زبانه قفل درب	قهوه‌ای	1 عدد	1	قهوه‌ای	131-0100-1670
6.000	131-0100-1600	محافظ قاب زبانه قفل درب	طوسی	1 عدد	1	طوسی	131-0100-1600

۱۳۰ | LOCK POCKET 0110 | محافظ قاب زبانه قفل درب



**توضیحات**

- این محصول در زیر قاب زبانه قفل برای درب‌های چوبی نصب می‌شود.
- قابل نصب برای قفل‌های استاندارد DIN

**راهنمای نصب**

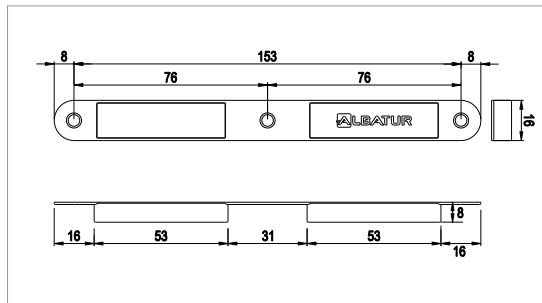

تعداد	کد محصول	نام محصول	رنگ محصول	واحد شمارش	تعداد	رنگ محصول	کد محصول
6.000	131-0110-1660	محافظ قاب زبانه قفل درب	کرم	1 عدد	1	کرم	131-0110-1660
6.000	131-0110-1650	محافظ قاب زبانه قفل درب	سفید	1 عدد	1	سفید	131-0110-1650
6.000	131-0110-1670	محافظ قاب زبانه قفل درب	قهوه‌ای	1 عدد	1	قهوه‌ای	131-0110-1670

# MagicLift<sup>®</sup>

اکسسوری کم‌دیواری





تعداد	کد محصول	نام محصول	رنگ محصول	واحد شمارش	تعداد	کد محصول	ردیف
72	135-1100-3610	رگال آسانسوری	طوسی	1 عدد	6	72	1
72	135-1100-3620	رگال آسانسوری	آنودایز شده	1 عدد	6	72	2
72	135-1110-3610	رگال آسانسوری	طوسی	1 عدد	6	72	3
72	135-1110-3620	رگال آسانسوری	آنودایز شده	1 عدد	6	72	4



تعداد	کد محصول	نام محصول	رنگ محصول	واحد شمارش	تعداد	کد محصول	ردیف
192	135-1101-1610	فاصله دهنده پایه	طوسی	1 عدد	6	192	1
192	135-1101-1620	فاصله دهنده پایه	آنودایز شده	1 عدد	6	192	2

# Ventil® Aluminium

دریچه هوا آلومینیومی

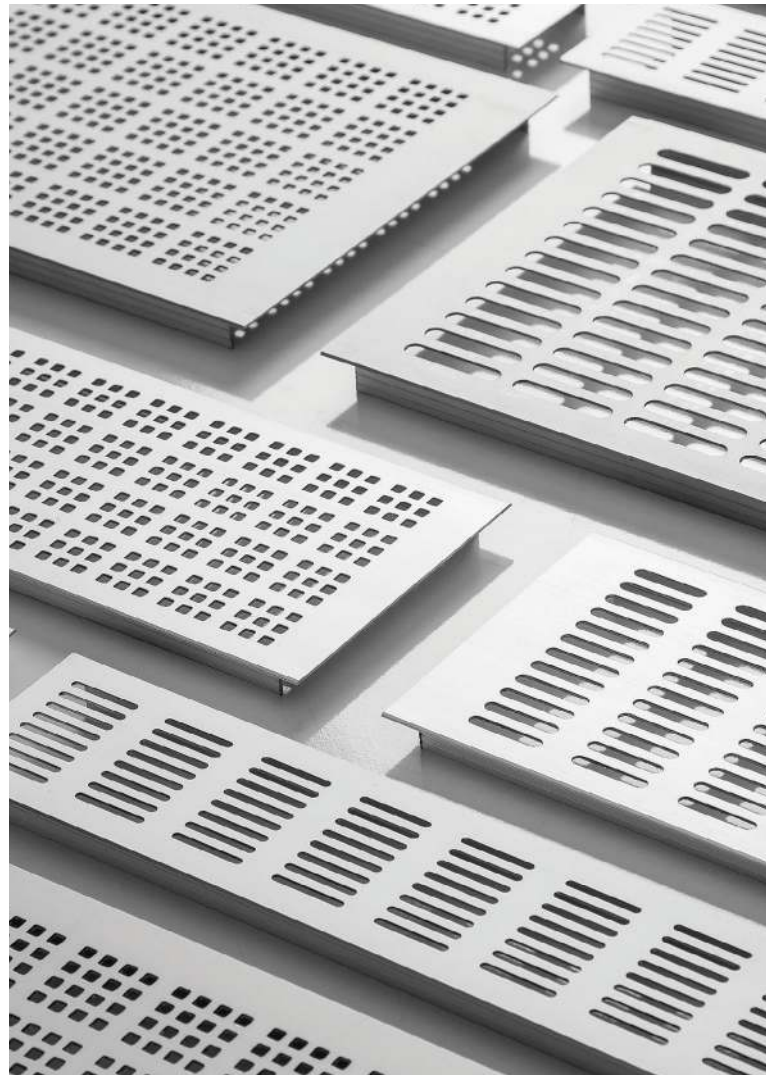

۱۴۰ | Ventil. AIR VENTILATION COVER 440 | دریچه هوا آلومینیومی . تهویه هوا

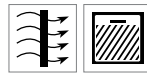

**توضیحات**

عرض دریچه: ۶۰ میلی‌متر

ردیف	کد محصول	سایز	رنگ محصول	واحد شمارش	تعداد	توضیحات
1	140-0440-1410-0423	423 میلی‌متر	آنودایز شده	1 عدد	10	630
2	140-0440-1410-0610	610 میلی‌متر	آنودایز شده	1 عدد	10	420
3	140-0440-1410-0900	900 میلی‌متر	آنودایز شده	1 عدد	10	420
4	140-0440-1440-0423	423 میلی‌متر	شفاف	1 عدد	10	630
5	140-0440-1440-0610	610 میلی‌متر	شفاف	1 عدد	10	420
6	140-0440-1440-0900	900 میلی‌متر	شفاف	1 عدد	10	420

۱۴۰ | Ventil. AIR VENTILATION COVER 460 | دریچه هوا آلومینیومی . تهویه هوا

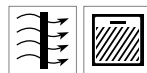

**توضیحات**

عرض دریچه: ۹۰ میلی‌متر

ردیف	کد محصول	سایز	رنگ محصول	واحد شمارش	تعداد	توضیحات
1	140-0460-1410-0423	423 میلی‌متر	آنودایز شده	1 عدد	10	630
2	140-0460-1410-0610	610 میلی‌متر	آنودایز شده	1 عدد	10	420
3	140-0460-1410-0900	900 میلی‌متر	آنودایز شده	1 عدد	10	420
4	140-0460-1440-0423	423 میلی‌متر	شفاف	1 عدد	10	630
5	140-0460-1440-0610	610 میلی‌متر	شفاف	1 عدد	10	420
6	140-0460-1440-0900	900 میلی‌متر	شفاف	1 عدد	10	420

۱۴۰ | Ventil. AIR VENTILATION COVER 480 | دریچه هوا آلومینیومی . تهویه هوا

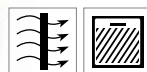
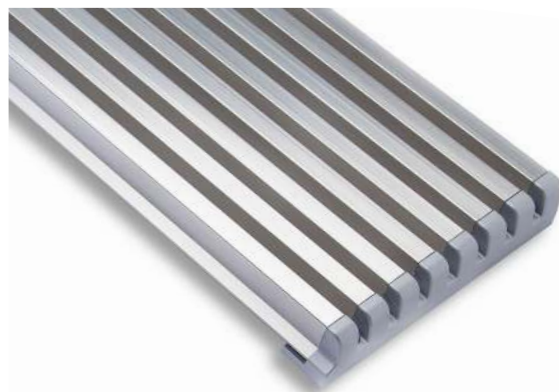

**توضیحات**

عرض دریچه: ۱۲۰ میلی‌متر

ردیف	کد محصول	سایز	رنگ محصول	واحد شمارش	تعداد	توضیحات
1	140-0480-1410-0423	423 میلی‌متر	آنودایز شده	1 عدد	10	630
2	140-0480-1410-0610	610 میلی‌متر	آنودایز شده	1 عدد	10	420
3	140-0480-1410-0900	900 میلی‌متر	آنودایز شده	1 عدد	10	420
4	140-0480-1440-0423	423 میلی‌متر	شفاف	1 عدد	10	630
5	140-0480-1440-0610	610 میلی‌متر	شفاف	1 عدد	10	420
6	140-0480-1440-0900	900 میلی‌متر	شفاف	1 عدد	10	420

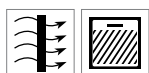

**توضیحات**

• عرض دریچه: ۷۰ میلی‌متر  
• ۲ عدد در هر بسته‌بندی

تعداد	کد محصول	سایز	رنگ محصول	واحد شمارش	تصویر
3.000	140-0900-1410-0200	200 میلی‌متر	آنودایز شده	1 عدد	
2.000	140-0900-1410-0270	270 میلی‌متر	آنودایز شده	1 عدد	
1.200	140-0900-1410-0423	423 میلی‌متر	آنودایز شده	1 عدد	
1.200	140-0900-1410-0500	500 میلی‌متر	آنودایز شده	1 عدد	
800	140-0900-1410-0610	610 میلی‌متر	آنودایز شده	1 عدد	
500	140-0900-1410-0763	763 میلی‌متر	آنودایز شده	1 عدد	
2.000	140-0900-1440-0270	270 میلی‌متر	شفاف	1 عدد	
1.200	140-0900-1440-0423	423 میلی‌متر	شفاف	1 عدد	
1.200	140-0900-1440-0500	500 میلی‌متر	شفاف	1 عدد	
800	140-0900-1440-0610	610 میلی‌متر	شفاف	1 عدد	

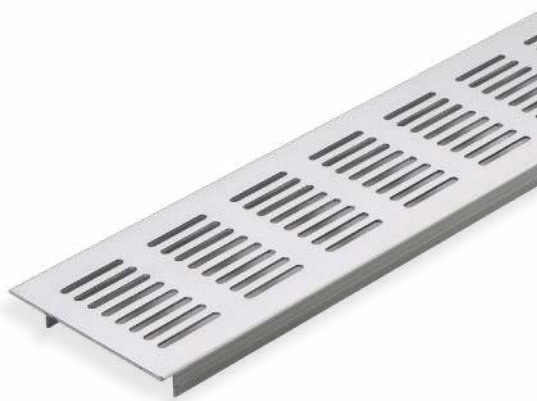

**توضیحات**

• عرض دریچه: ۱۲۰ میلی‌متر  
• ۲ عدد در هر بسته‌بندی

تعداد	کد محصول	سایز	رنگ محصول	واحد شمارش	تصویر
2.500	140-0700-1410-0200	200 میلی‌متر	آنودایز شده	1 عدد	
2.000	140-0700-1410-0270	270 میلی‌متر	آنودایز شده	1 عدد	
800	140-0700-1410-0423	423 میلی‌متر	آنودایز شده	1 عدد	
800	140-0700-1410-0500	500 میلی‌متر	آنودایز شده	1 عدد	
800	140-0700-1410-0610	610 میلی‌متر	آنودایز شده	1 عدد	
800	140-0700-1410-0763	763 میلی‌متر	آنودایز شده	1 عدد	
2.000	140-0700-1440-0270	270 میلی‌متر	شفاف	1 عدد	
800	140-0700-1440-0423	423 میلی‌متر	شفاف	1 عدد	
800	140-0700-1440-0500	500 میلی‌متر	شفاف	1 عدد	
800	140-0700-1440-0610	610 میلی‌متر	شفاف	1 عدد	



**توضیحات**

• عرض دریچه: ۲۰۰ میلی‌متر  
• ۲ عدد در هر بسته‌بندی

تعداد	کد محصول	سایز	رنگ محصول	واحد شمارش	تصویر
800	140-0750-1410-0270	270 میلی‌متر	آنودایز شده	1 عدد	
600	140-0750-1410-0423	423 میلی‌متر	آنودایز شده	1 عدد	
600	140-0750-1410-0500	500 میلی‌متر	آنودایز شده	1 عدد	
400	140-0750-1410-0610	610 میلی‌متر	آنودایز شده	1 عدد	
250	140-0750-1410-0763	763 میلی‌متر	آنودایز شده	1 عدد	
120	140-0750-1410-1000	1000 میلی‌متر	آنودایز شده	1 عدد	
120	140-0750-1410-2000	2000 میلی‌متر	آنودایز شده	1 عدد	





۱۴۰ | Ventil. AIR VENTILATION COVER 950 | دریچه هوا آلومینیومی . تهویه هوا

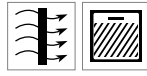

**توضیحات**

- عرض دریچه: ۷۰ میلی‌متر
- ۲ عدد در هر بسته‌بندی

ردیف	کد محصول	سایز	رنگ محصول	واحد شمارش	تعداد	توضیحات
1	140-0950-1410-0200	200 میلی‌متر	آنودایز شده	1 عدد	3.000	
2	140-0950-1410-0270	270 میلی‌متر	آنودایز شده	1 عدد	2.000	
3	140-0950-1410-0423	423 میلی‌متر	آنودایز شده	1 عدد	1.200	
4	140-0950-1410-0500	500 میلی‌متر	آنودایز شده	1 عدد	1.200	
5	140-0950-1410-0610	610 میلی‌متر	آنودایز شده	1 عدد	800	
6	140-0950-1410-0763	763 میلی‌متر	آنودایز شده	1 عدد	500	

۱۴۰ | Ventil. AIR VENTILATION COVER 800 | دریچه هوا آلومینیومی . تهویه هوا

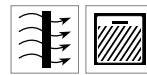

**توضیحات**

- عرض دریچه: ۱۲۰ میلی‌متر
- ۲ عدد در هر بسته‌بندی

ردیف	کد محصول	سایز	رنگ محصول	واحد شمارش	تعداد	توضیحات
1	140-0800-1410-0200	200 میلی‌متر	آنودایز شده	1 عدد	2.500	
2	140-0800-1410-0270	270 میلی‌متر	آنودایز شده	1 عدد	2.000	
3	140-0800-1410-0423	423 میلی‌متر	آنودایز شده	1 عدد	800	
4	140-0800-1410-0500	500 میلی‌متر	آنودایز شده	1 عدد	800	
5	140-0800-1410-0610	610 میلی‌متر	آنودایز شده	1 عدد	800	
6	140-0800-1410-0763	763 میلی‌متر	آنودایز شده	1 عدد	600	

۱۴۰ | Ventil. AIR VENTILATION COVER 850 | دریچه هوا آلومینیومی . تهویه هوا

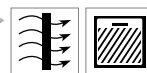

**توضیحات**

- عرض دریچه: ۲۰۰ میلی‌متر
- ۲ عدد در هر بسته‌بندی

ردیف	کد محصول	سایز	رنگ محصول	واحد شمارش	تعداد	توضیحات
1	140-0850-1410-0270	270 میلی‌متر	آنودایز شده	1 عدد	800	
2	140-0850-1410-0423	423 میلی‌متر	آنودایز شده	1 عدد	600	
3	140-0850-1410-0500	500 میلی‌متر	آنودایز شده	1 عدد	600	
4	140-0850-1410-0610	610 میلی‌متر	آنودایز شده	1 عدد	400	
5	140-0850-1410-0763	763 میلی‌متر	آنودایز شده	1 عدد	250	

# Ventil<sup>®</sup> Plastic

دریچه هوا پلاستیکی



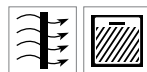

**توضیحات**

۲۰ عدد در هر بسته‌بندی

تعداد در بسته	تعداد در بسته	واحد شمارش	رنگ محصول	کد محصول	ردیف
280	14	۱ عدد	طوسی میانه	141-0680-1700	1
280	14	۱ عدد	سفید	141-0680-1650	2
280	14	۱ عدد	قهوه‌ای	141-0680-1670	3
280	14	۱ عدد	طوسی	141-0680-1600	4
280	14	۱ عدد	بلوطی	141-0680-1680	5

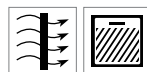

**توضیحات**

۲۰ عدد در هر بسته‌بندی

تعداد در بسته	تعداد در بسته	واحد شمارش	رنگ محصول	کد محصول	ردیف
400	20	۱ عدد	طوسی میانه	141-0650-1700	1
400	20	۱ عدد	سفید	141-0650-1650	2
400	20	۱ عدد	قهوه‌ای	141-0650-1670	3
400	20	۱ عدد	مشکی	141-0650-1630	4

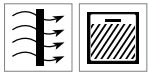

توضیحات

تعداد	کد محصول	رنگ محصول	واحد شمارش	پوشش	طول
1	141-0630-1800	کرومی	1 عدد	کرومی	2.000
2	141-0630-1810	کرومی مات	1 عدد	کرومی مات	2.000

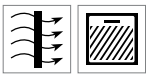

توضیحات

تعداد	کد محصول	رنگ محصول	واحد شمارش	پوشش	طول
1	141-0640-1800	کرومی	1 عدد	کرومی	2.000
2	141-0640-1810	کرومی مات	1 عدد	کرومی مات	2.000

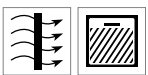

توضیحات

تعداد	کد محصول	رنگ محصول	واحد شمارش	پوشش	طول
1	141-0670-1800	کرومی	1 عدد	کرومی	2.500
2	141-0670-1810	کرومی مات	1 عدد	کرومی مات	2.500

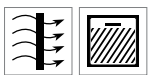

توضیحات

تعداد	کد محصول	رنگ محصول	واحد شمارش	پوشش	طول
1	141-0600-1600	طوسی تیره	1 عدد	طوسی تیره	6.000
2	141-0600-1660	کرم	1 عدد	کرم	6.000
3	141-0600-1671	طوسی	1 عدد	طوسی	6.000
4	141-0600-1670	قهوه‌ای تیره	1 عدد	قهوه‌ای تیره	6.000
5	141-0600-1800	کرومی	1 عدد	کرومی	6.000
6	141-0600-1630	مشکی	1 عدد	مشکی	6.000



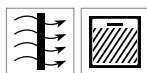

توضیحات

ردیف	کد محصول	رنگ محصول	واحد شمارش	تعداد	پکیج	تعداد
1	141-0620-1650	سفید	1 عدد	100	5.000	100
2	141-0620-1670	قهوه‌ای تیره	1 عدد	100	5.000	100
3	141-0620-1600	طوسی	1 عدد	100	5.000	100
4	141-0620-1800	کرومی	1 عدد	100	5.000	100
5	141-0620-1630	مشکی	1 عدد	100	5.000	100



توضیحات

ردیف	کد محصول	رنگ محصول	واحد شمارش	تعداد	پکیج	تعداد
1	141-0625-1650	سفید	1 عدد	100	5.000	100
2	141-0625-1670	قهوه‌ای تیره	1 عدد	100	5.000	100
3	141-0625-1600	طوسی	1 عدد	100	5.000	100
4	141-0625-1800	کرومی	1 عدد	100	5.000	100
5	141-0625-1630	مشکی	1 عدد	100	5.000	100

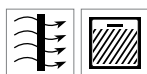

توضیحات

ردیف	کد محصول	رنگ محصول	واحد شمارش	تعداد	پکیج	تعداد
1	141-0660-1650	سفید	1 عدد	100	5.000	100
2	141-0660-1670	قهوه‌ای تیره	1 عدد	100	5.000	100
3	141-0660-1600	طوسی	1 عدد	100	5.000	100
4	141-0660-1800	کرومی	1 عدد	100	5.000	100

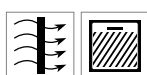

توضیحات

ردیف	کد محصول	رنگ محصول	واحد شمارش	تعداد	پکیج	تعداد
1	141-0610-1650	سفید	1 عدد	100	4.000	100
2	141-0610-1670	قهوه‌ای تیره	1 عدد	100	4.000	100
3	141-0610-1600	طوسی	1 عدد	100	4.000	100
4	141-0610-1800	کرومی	1 عدد	100	4.000	100

# TurnTable<sup>®</sup>

صفحات گردان





نحوه نصب

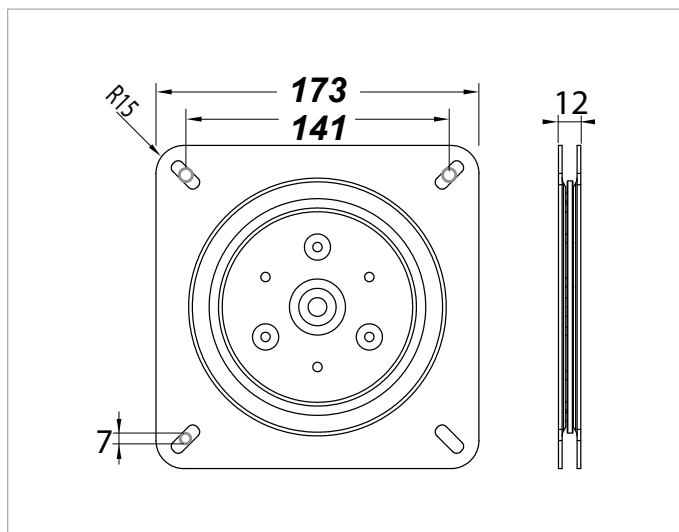

کد محصول	نام محصول	طول	عرض	ارتفاع	رنگ محصول	واحد شمارش	تعداد	کد محصول	تعداد
142-0060-1300	صفحه گردان فلزی	173 میلی‌متر	173 میلی‌متر	12 میلی‌متر	گالوانیزه شده	1 عدد	10	1.280	1

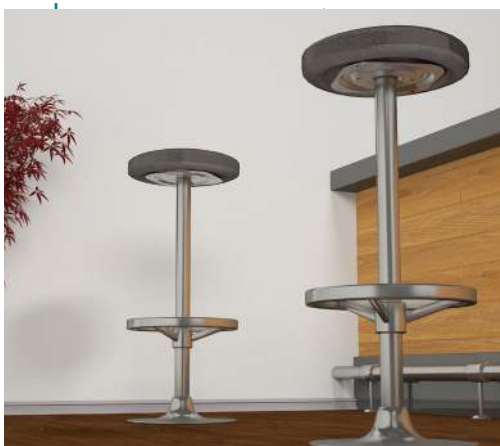



راهنمای نصب

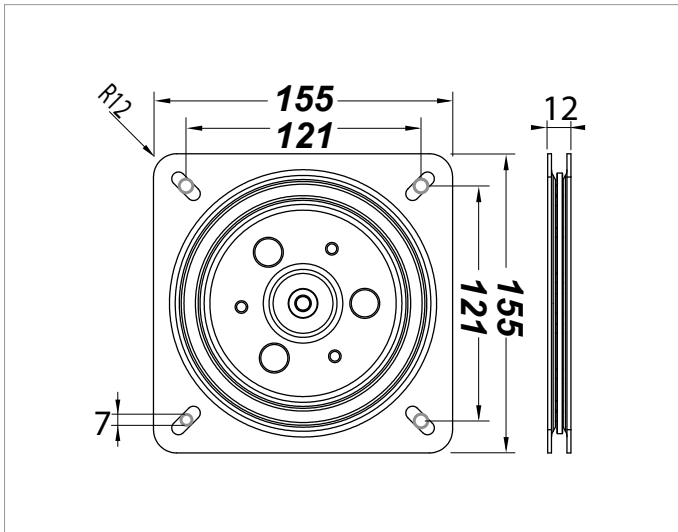

کد محصول	نام محصول	طول	عرض	ارتفاع	رنگ محصول	واحد شمارش	تعداد	کد محصول	توضیحات
142-0061-1220	صفحه گردان فلزی	155 میلی‌متر	155 میلی‌متر	12 میلی‌متر	مشکی	1 عدد	10	1.280	1

صفحات گردان | TurnTable 62 | ۱۴۲



راهنمای نصب

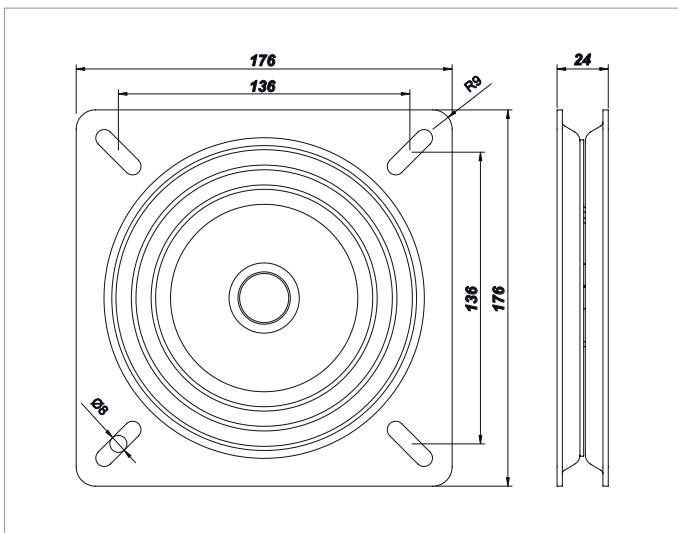

توضیحات

کد محصول	نام محصول	طول	عرض	ارتفاع	رنگ محصول	واحد شمارش	تعداد	کد محصول	توضیحات
142-0062-1220	صفحه گردان فلزی	176 میلی‌متر	176 میلی‌متر	24 میلی‌متر	مشکی	1 عدد	5	640	1





راهنمای نصب

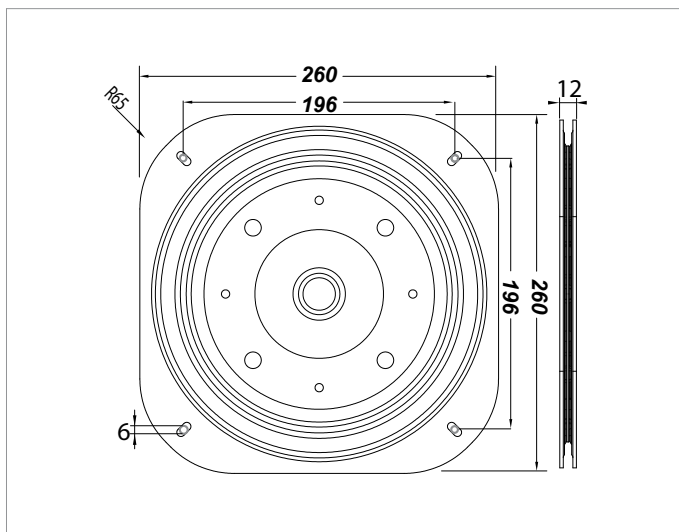

کد محصول	نام محصول	طول	عرض	ارتفاع	رنگ محصول	واحد شمارش	تعداد	وزن	تعداد
142-0065-1300	صفحه گردان فلزی	260 میلی‌متر	260 میلی‌متر	12 میلی‌متر	گالوانیزه شده	1 عدد	10	100	1



راهنمای نصب

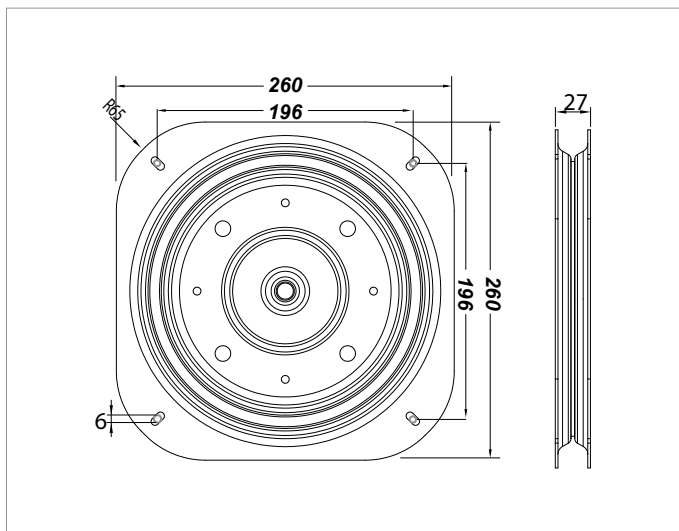

کد محصول	نام محصول	طول	عرض	ارتفاع	رنگ محصول	واحد شمارش	تعداد	وزن	تعداد
142-0067-1300	صفحه گردان فلزی	260 میلی‌متر	260 میلی‌متر	27 میلی‌متر	گالوانیزه شده	1 عدد	5	120	1



راهنمای نصب

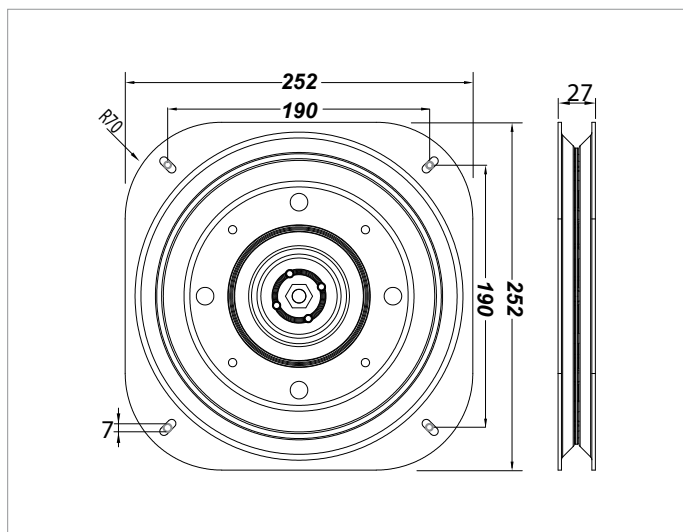

ردیف	کد محصول	نام محصول	طول	عرض	ارتفاع	رنگ محصول	واحد شمارش	شماره
1	142-0068-1220	صفحه گردان فلزی	252 میلی‌متر	252 میلی‌متر	27 میلی‌متر	مشکی	1 عدد	240



راهنمای نصب

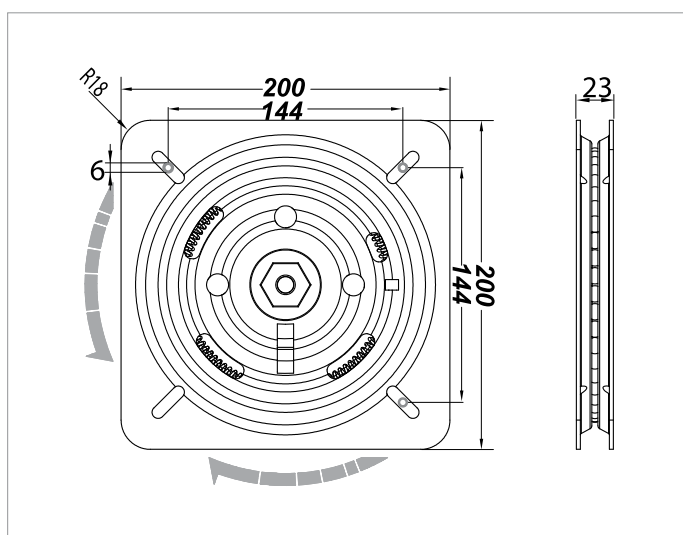

ردیف	کد محصول	نام محصول	طول	عرض	ارتفاع	رنگ محصول	واحد شمارش	شماره
1	142-0070-1220	صفحه گردان فنردار فلزی (به صورت خودکار به حالت اولیه برمی‌گردد)	200 میلی‌متر	200 میلی‌متر	23 میلی‌متر	مشکی	1 عدد	288



راهنمای نصب

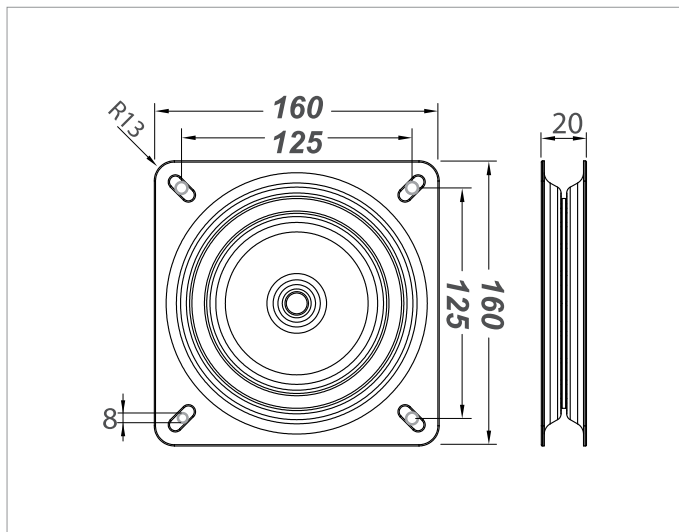

کد محصول	نام محصول	طول میلی‌متر	عرض میلی‌متر	ارتفاع میلی‌متر	رنگ محصول	واحد شمارش	پکیج	وزن
142-0075-1220	صفحه گردان فلزی	160	160	20	گالوانیزه شده	1 عدد	5	480



راهنمای نصب

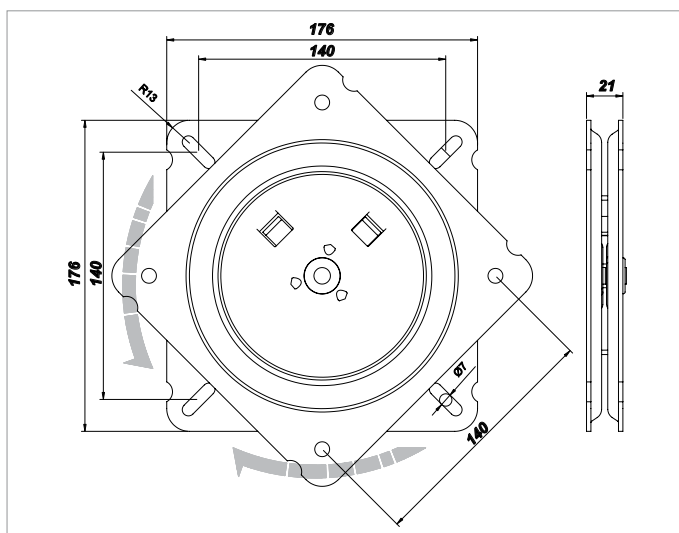

کد محصول	نام محصول	طول میلی‌متر	عرض میلی‌متر	ارتفاع میلی‌متر	رنگ محصول	واحد شمارش	پکیج	وزن
142-0081-1300	صفحه گردان فنردار فلزی (به صورت خودکار به حالت اولیه برمی‌گردد)	176	176	21	گالوانیزه شده	1 عدد	5	640

# Feet

پایه‌ها



**توضیحات**

- این محصول به صورت سفارشی تولید می‌شود و حداقل تعداد سفارش ۲۰۰۰ عدد می‌باشد
- هر باکس شامل ۹ عدد پایه می‌باشد



قابلیت تنظیم ارتفاع

پایه مونتاژ شده



پایه مونتاژ نشده

تعداد	کد محصول	نام محصول	رنگ محصول	واحد شمارش	تعداد	تعداد
72	144-0001-1410	پایه تلسکوپی آلومینیومی	آنودایز	1 عدد	6	1





تعداد	کد محصول	رنگ محصول	ارتفاع	واحد شمارش	پیکان
1	144-0129-1300-0060	گالوانیزه	6 سانتی متر	1 عدد	50
2	144-0129-1300-0080	گالوانیزه	8 سانتی متر	1 عدد	50
3	144-0129-1300-0100	گالوانیزه	10 سانتی متر	1 عدد	50
4	144-0129-1300-0120	گالوانیزه	12 سانتی متر	1 عدد	50

پایه مبلمان آلومینیومی . ۲۵ × ۲۵ میلی متر | ALUMINIUM FURNITURE FEET 115 | ۱۴۳



تعداد	کد محصول	رنگ محصول	ارتفاع	واحد شمارش	پیکان
1	144-0115-1410-0050	آنودایز	5 سانتی متر	1 عدد	100
2	144-0115-1410-0060	آنودایز	6 سانتی متر	1 عدد	100
3	144-0115-1410-0080	آنودایز	8 سانتی متر	1 عدد	100
4	144-0115-1410-0100	آنودایز	10 سانتی متر	1 عدد	100
5	144-0115-1410-0120	آنودایز	12 سانتی متر	1 عدد	100
6	144-0115-1410-0150	آنودایز	15 سانتی متر	1 عدد	100
7	144-0115-1410-0200	آنودایز	20 سانتی متر	1 عدد	80

پایه مبلمان آلومینیومی . ۲۵ × ۲۵ میلی متر | ALUMINIUM FURNITURE FEET 120 | ۱۴۳



تعداد	کد محصول	رنگ محصول	ارتفاع	واحد شمارش	پیکان
1	144-0120-1410-0060	آنودایز	6 سانتی متر	1 عدد	100
2	144-0120-1410-0080	آنودایز	8 سانتی متر	1 عدد	100
3	144-0120-1410-0100	آنودایز	10 سانتی متر	1 عدد	100
4	144-0120-1410-0120	آنودایز	12 سانتی متر	1 عدد	100
5	144-0120-1410-0150	آنودایز	15 سانتی متر	1 عدد	100
6	144-0120-1410-0200	آنودایز	20 سانتی متر	1 عدد	100
7	144-0120-1410-0220	آنودایز	22 سانتی متر	1 عدد	80
8	144-0120-1410-0250	آنودایز	25 سانتی متر	1 عدد	60

پایه مبلمان آلومینیومی . ۲۵ × ۲۵ میلی متر | ALUMINIUM FURNITURE FEET 121 | ۱۴۳



تعداد	کد محصول	رنگ محصول	ارتفاع	واحد شمارش	پیکان
1	144-0121-1410-0060	آنودایز	6 سانتی متر	1 عدد	50
2	144-0121-1410-0080	آنودایز	8 سانتی متر	1 عدد	50
3	144-0121-1410-0100	آنودایز	10 سانتی متر	1 عدد	50
4	144-0121-1410-0120	آنودایز	12 سانتی متر	1 عدد	50
5	144-0121-1410-0150	آنودایز	15 سانتی متر	1 عدد	50
6	144-0121-1410-0200	آنودایز	20 سانتی متر	1 عدد	50
7	144-0121-1410-0220	آنودایز	22 سانتی متر	1 عدد	50
8	144-0121-1410-0250	آنودایز	25 سانتی متر	1 عدد	50

۱۴۳ | ALUMINIUM FURNITURE FEET 127 | پایه مبلمان ۳۰ میلی‌متر



شماره	کد محصول	رنگ محصول	ارتفاع	واحد شمارش	پایه مبلمان
1	144-0127-1410-0060	آنودایز	6 سانتی‌متر	1 عدد	3.200
2	144-0127-1410-0080	آنودایز	8 سانتی‌متر	1 عدد	2.400
3	144-0127-1410-0100	آنودایز	10 سانتی‌متر	1 عدد	2.400
4	144-0127-1410-0120	آنودایز	12 سانتی‌متر	1 عدد	1.800
5	144-0127-1410-0150	آنودایز	15 سانتی‌متر	1 عدد	1.800
6	144-0127-1410-0200	آنودایز	20 سانتی‌متر	1 عدد	900
7	144-0127-1410-0220	آنودایز	22 سانتی‌متر	1 عدد	900
8	144-0127-1410-0250	آنودایز	25 سانتی‌متر	1 عدد	900

۱۴۳ | ALUMINIUM FURNITURE FEET 131 | پایه مبلمان ۳۸ × ۳۸ میلی‌متر



شماره	کد محصول	رنگ محصول	ارتفاع	واحد شمارش	پایه مبلمان
1	144-0131-1410-0050	آنودایز	5 سانتی‌متر	1 عدد	1.800
2	144-0131-1410-0060	آنودایز	6 سانتی‌متر	1 عدد	1.800
3	144-0131-1410-0080	آنودایز	8 سانتی‌متر	1 عدد	1.800
4	144-0131-1410-0100	آنودایز	10 سانتی‌متر	1 عدد	1.800
5	144-0131-1410-0120	آنودایز	12 سانتی‌متر	1 عدد	1.800
6	144-0131-1410-0150	آنودایز	15 سانتی‌متر	1 عدد	900
7	144-0131-1410-0200	آنودایز	20 سانتی‌متر	1 عدد	900
8	144-0131-1410-0220	آنودایز	22 سانتی‌متر	1 عدد	900
9	144-0131-1410-0250	آنودایز	25 سانتی‌متر	1 عدد	900

۱۴۳ | ALUMINIUM FURNITURE FEET 123 | پایه مبلمان ۲۵ × ۲۵ میلی‌متر



شماره	کد محصول	رنگ محصول	ارتفاع	واحد شمارش	پایه مبلمان
1	144-0123-1410-0060	آنودایز	6 سانتی‌متر	1 عدد	1.600
2	144-0123-1410-0080	آنودایز	8 سانتی‌متر	1 عدد	1.600
3	144-0123-1410-0100	آنودایز	10 سانتی‌متر	1 عدد	1.600
4	144-0123-1410-0120	آنودایز	12 سانتی‌متر	1 عدد	1.200
5	144-0123-1410-0150	آنودایز	15 سانتی‌متر	1 عدد	1.200
6	144-0123-1410-0200	آنودایز	20 سانتی‌متر	1 عدد	1.200

۱۴۳ | ALUMINIUM FURNITURE FEET 124 | پایه مبلمان ۲۵ × ۲۵ میلی‌متر



شماره	کد محصول	رنگ محصول	ارتفاع	واحد شمارش	پایه مبلمان
1	144-0124-1410-0060	آنودایز	6 سانتی‌متر	1 عدد	1.600
2	144-0124-1410-0080	آنودایز	8 سانتی‌متر	1 عدد	1.600
3	144-0124-1410-0100	آنودایز	10 سانتی‌متر	1 عدد	1.600
4	144-0124-1410-0120	آنودایز	12 سانتی‌متر	1 عدد	1.200
5	144-0124-1410-0150	آنودایز	15 سانتی‌متر	1 عدد	1.200
6	144-0124-1410-0200	آنودایز	20 سانتی‌متر	1 عدد	1.200

تعداد در پالت	تعداد در جعبه	واحد شمارش	ارتفاع	رنگ محصول	کد محصول	شماره
۱۰	۵۰	عدد ۱	۶ سانتی‌متر	آنودایز	144-0125-1410-0060	۱
۱۰	۵۰	عدد ۱	۸ سانتی‌متر	آنودایز	144-0125-1410-0080	۲
۱۰	۵۰	عدد ۱	۱۰ سانتی‌متر	آنودایز	144-0125-1410-0100	۳
۱۰	۵۰	عدد ۱	۱۲ سانتی‌متر	آنودایز	144-0125-1410-0120	۴
۱۰	۵۰	عدد ۱	۱۵ سانتی‌متر	آنودایز	144-0125-1410-0150	۵
۱۰	۵۰	عدد ۱	۲۰ سانتی‌متر	آنودایز	144-0125-1410-0200	۶



تعداد در پالت	تعداد در جعبه	واحد شمارش	ارتفاع	رنگ محصول	کد محصول	شماره
۱۰	۵۰	عدد ۱	۶ سانتی‌متر	آنودایز	144-0126-1410-0060	۱
۱۰	۵۰	عدد ۱	۸ سانتی‌متر	آنودایز	144-0126-1410-0080	۲
۱۰	۵۰	عدد ۱	۱۰ سانتی‌متر	آنودایز	144-0126-1410-0100	۳
۱۰	۵۰	عدد ۱	۱۲ سانتی‌متر	آنودایز	144-0126-1410-0120	۴
۱۰	۵۰	عدد ۱	۱۵ سانتی‌متر	آنودایز	144-0126-1410-0150	۵
۱۰	۵۰	عدد ۱	۲۰ سانتی‌متر	آنودایز	144-0126-1410-0200	۶



تعداد در پالت	تعداد در جعبه	واحد شمارش	ارتفاع	رنگ محصول	کد محصول	شماره
۱۰	۶۰	عدد ۱	۶ سانتی‌متر	آنودایز	144-0132-1410-0060	۱
۱۰	۶۰	عدد ۱	۸ سانتی‌متر	آنودایز	144-0132-1410-0080	۲
۱۰	۶۰	عدد ۱	۱۰ سانتی‌متر	آنودایز	144-0132-1410-0100	۳
۱۰	۶۰	عدد ۱	۱۲ سانتی‌متر	آنودایز	144-0132-1410-0120	۴
۱۰	۶۰	عدد ۱	۱۵ سانتی‌متر	آنودایز	144-0132-1410-0150	۵
۱۰	۶۰	عدد ۱	۲۰ سانتی‌متر	آنودایز	144-0132-1410-0200	۶



تعداد در پالت	تعداد در جعبه	واحد شمارش	ارتفاع	رنگ محصول	کد محصول	شماره
۱۰	۶۰	عدد ۱	۶ سانتی‌متر	آنودایز	144-0147-1410-0060	۱
۱۰	۴۰	عدد ۱	۸ سانتی‌متر	آنودایز	144-0147-1410-0080	۲
۱۰	۴۰	عدد ۱	۱۰ سانتی‌متر	آنودایز	144-0147-1410-0100	۳
۱۰	۴۰	عدد ۱	۱۲ سانتی‌متر	آنودایز	144-0147-1410-0120	۴
۱۰	۴۰	عدد ۱	۱۵ سانتی‌متر	آنودایز	144-0147-1410-0150	۵
۱۰	۲۰	عدد ۱	۲۰ سانتی‌متر	آنودایز	144-0147-1410-0200	۶





۱۴۳ | **Mobilya Aksesuarları 151-0001** | پروفیل پایین پی‌وی‌سی

151-0002 | پروفیل بالایی پی‌وی‌سی

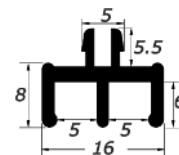
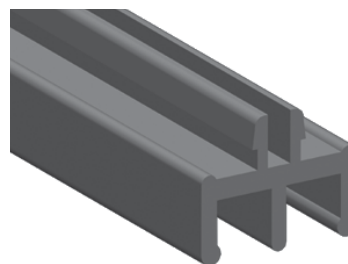
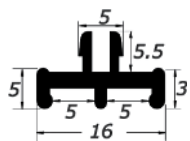
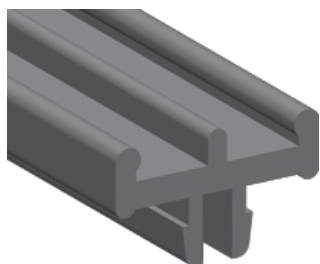

تعداد	بسته بندی	واحد شمارش	رنگ محصول	طول	نام محصول	کد محصول	ردیف
50	50	1 عدد	طوسی	300 متر	پروفیل پایین از جنس پی‌وی‌سی	151-0001-1600-3000	1
50	50	1 عدد	طوسی	300 متر	پروفیل بالا از جنس پی‌وی‌سی	151-0002-1600-3000	2

۱۴۳ | **Mobilya Aksesuarları 1328-001** | پروفیل پایین پی‌وی‌سی

1328-002 | پروفیل بالایی پی‌وی‌سی



تعداد	بسته بندی	واحد شمارش	رنگ محصول	طول	نام محصول	کد محصول	ردیف
1.920	20	1 عدد	طوسی	300 متر	اتصال کنجی	143-1328-1700	1
1.920	20	1 عدد	براق	300 متر	اتصال کنجی	143-1328-1800	2

۱۴۳ | **Mobilya Aksesuarları 2413** | پروفیل پایین پی‌وی‌سی







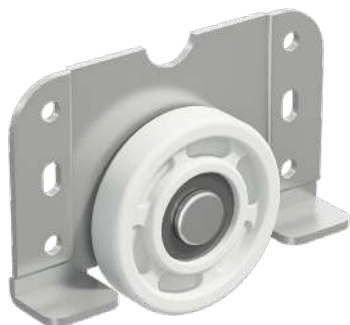



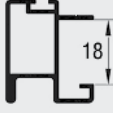
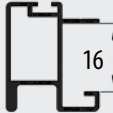
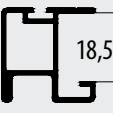

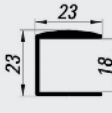

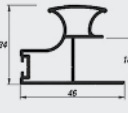
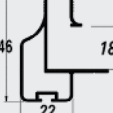
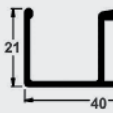
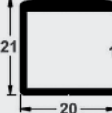

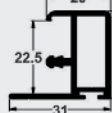
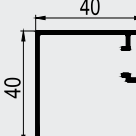
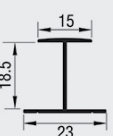
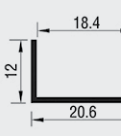
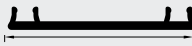

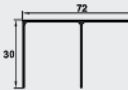
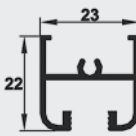
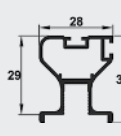
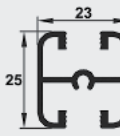
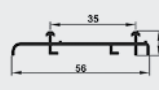

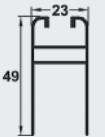

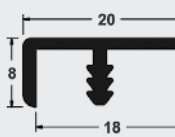
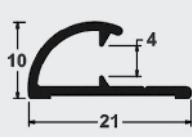
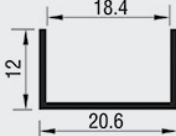

تعداد	بسته بندی	واحد شمارش	رنگ محصول	نام محصول	کد محصول	ردیف
19.200	200	1 عدد	طوسی	زی سری	143-2413-1600	1

۱۴۳ | **Mobilya Aksesuarları 4056** | پروفیل پایین پی‌وی‌سی

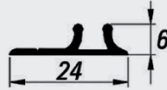

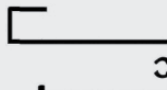
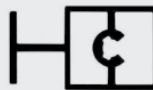
تعداد	بسته بندی	واحد شمارش	رنگ محصول	نام محصول	کد محصول	ردیف
768	24	ست (4 عددی)	طوسی	چرخ	143-7056-1200	1

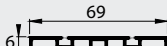
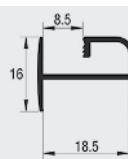
					
150-2900	150-2905	150-2800	150-2523	150-2524	150-2940
					
150-2600	150-2500	150-2710	150-2711	150-2810	150-2811
					
150-2911	150-2930	150-2920	150-7109	150-7130	150-1853
					
150-1802	150-1852	150-1804	150-1806	150-1803	150-1813
					
150-1807	150-4405	150-4420	150-2413	150-1327	150-3615
					
150-2920	150-4425	150-4400	150-4410	150-7102	150-1420
					
150-2000	150-2001	150-2002	150-2003	150-2005	150-2940

#### طراحی محصولات ویژه

شرکت آلباتور سابقه تولید و طراحی پروفیل برای بخش های مختلف نظیر صنایع انرژی، برق و خودرو را دارد. شما می توانید برای انجام پروژه های خود از پشتیبانی مهندسی این شرکت بهره ببرید.

#### پروفیل های آلومینیومی خاص

- این پروفیل ها برای سفارشات خاص مشتری تولید می شوند.  
- لطفا برای اطلاع از حداقل تعداد سفارش با نمایندگان تماس بگیرید.

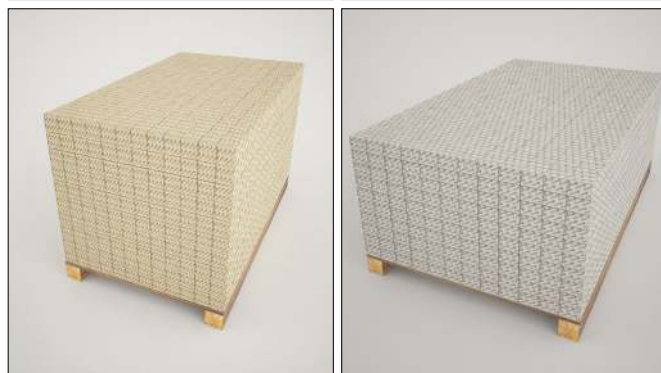
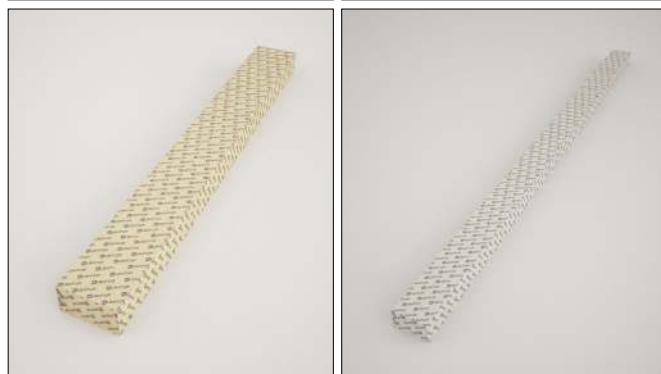
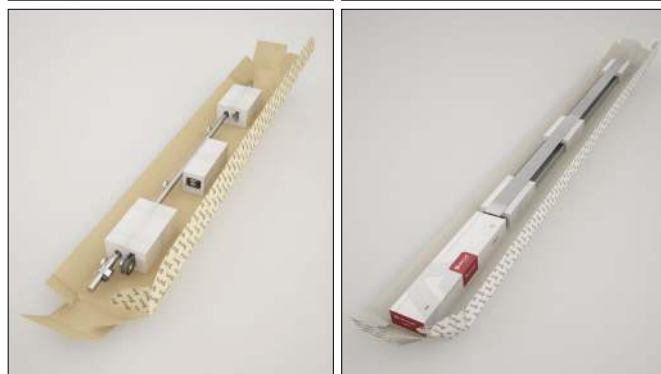
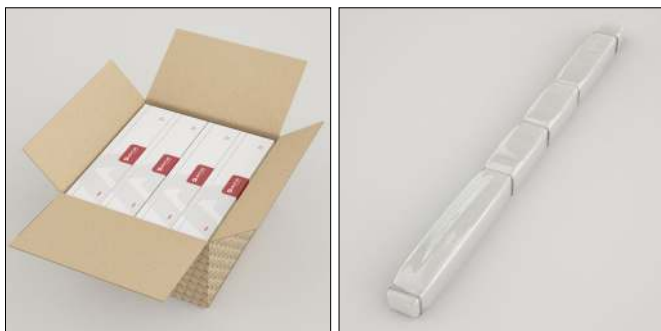

۱۹۰-۰۰۳۲ استند دیواری



ابعاد

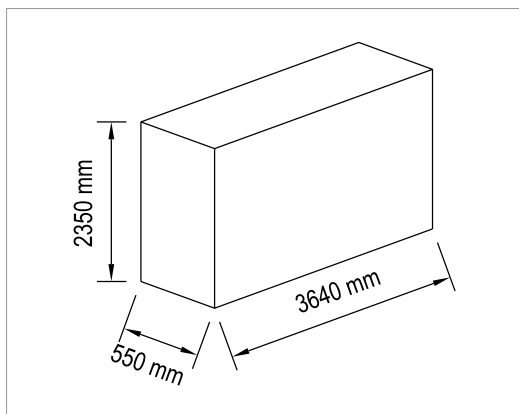

۱۹۰-۰۰۲۷ استند



ابعاد

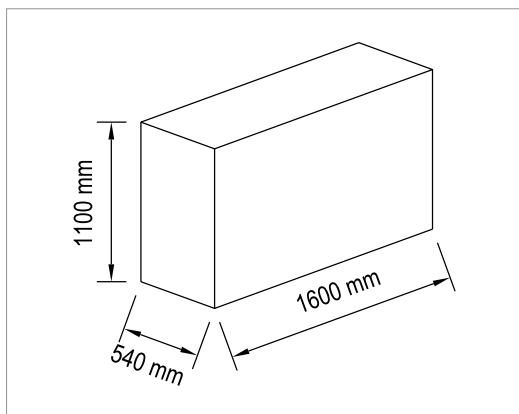

۱۹۰-۰۰۳۵ استند



ابعاد

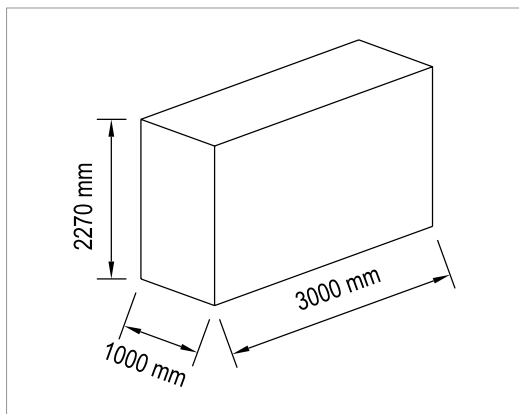

۱۹۰-۰۰۳۵ استند دیواری



ابعاد

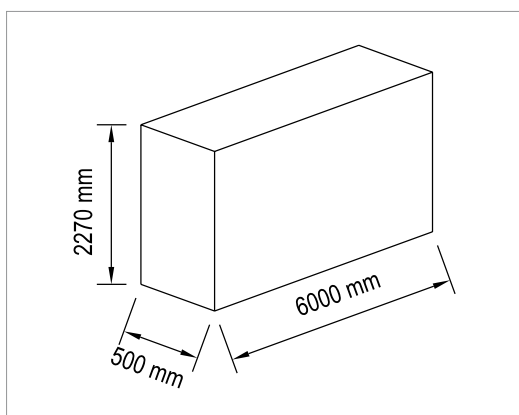



■ Mdf / Mdf

(mm)	(kg/m <sup>2</sup> )
4	3,2
6	4,8
8	6,6
10	8,0
16	11,4
18	14,5
22	17,9
25	20,2
30	23,0
35	28,2
40	32,4

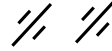

■ Cam / Glass

(mm)	(kg/m <sup>2</sup> )
4	10,0
5	12,5
6	15,0
8	20,0
10	25,0
12	30,5

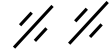

■ Sunta / Chipboard

(mm)	(kg/m <sup>2</sup> )
8	5,5
16	10,0
18	11,2
22	13,6
25	15,3
30	18,1
35	22,0
40	25,0

Bu sayfanın içeriği sadece referans içindir.  
The content of this page is for reference only.



Experience a luxurious & serene life with  
Ronja's wardrobe cabinet organizers.

**RONIA**  
**ALBATUR®**

**5 year**  
unconditional  
guarantee

**Main Office & Showroom:**

SAZOKAR CO, No. 27P, Behsazi Sanaye Choob-e Iran  
Industrial Town, Dr. Parsa Sq., Ahmadabad-e Mostowfi,  
Azadegan Expy, Tehran, Iran  
Tel: +98 21 67 92 1000